

Nikon

DIGITALNI FOTOAPARAT
















D7000

Korisnicko uputstvo

Sr

Gde pronaći

Pronađite odgovore na pitanja:

-  **Sadržaj**   iv–xi
Pronađite stavku po funkciji ili nazivu u meniju.
-  **Indeks pitanja i odgovora**   ii–iii
Znate šta želite ali ne znate kako se zove funkcija? Pronađite je u pitanjima i odgovorima.
-  **Indeks**   322–325
Pretraga po ključnim rečima.
-  **Poruke o greškama**   305–308
Ukoliko se na displeju pojavi upozorenje pronađite rešenje ovde.
-  **Poteškoće**   299–304
Fotoaparati se ponašaju nepredviđeno? Pronađite rešenje ovde.

Za vašu bezbednost

Pre korišćenja aparata po prvi put, pogledajte "Za vašu bezbednost" ( xii–xvii).

Pomoć

Koristite ugrađeni meni pomoći na aparatu. Pogledajte stranu 18 za detalje.

Digitalno upustvo

Digitalno upustvo, serije "gledaj i uči" upustava, dostupnih na sledećem sajtu:

http://www.nikondigitutor.com/index_eng.html

Indeks pitanja i odgovora	 ii
Sadržaj	 iv
 Uvod	 1
 Osnove fotografije i reprodukcije	 35
 Kadriranje na monitoru (Live View)	 49
 Snimanje i reprodukcija filmova	 57
 P, S, A, i M Režimi	 67
 Korisnička podešavanja: U1 i U2 režimi	 75
 Režim okidanja	 77
 Opcije snimanja fotografije	 85
 Fokus	 91
 ISO Osetljivost	 101
 Ekspozicija/Braketiranje	 105
 Balans bele	 117
 Poboljšavanje fotografije	 131
 Fotografisanje blicem	 143
 Druge opcije snimanja	 151
 Više o reprodukciji	 163
 Povezivanje	 179
 Vodič kroz meni	 195
 Tehničke beleške	 269

Indeks pitanja i odgovora

Nađite šta tražite pomoću ovog "pitanja i odgovori" indeksa.



Fotografisanje



Režimi okidanja i opcije kadriranja

Pостоји li brz i lak način fotografisanja (AUTO režim)?	35–39
Kako da brzo promenim podešavanja za različite scene?	40–45
Mogu li izabrati brzinu okidanja (režim S)?	69
Mogu li izabrati aperturu (mode A)?	70
Kako da napravim duge ("vremenski") ekspozicije (mode M)?	73
Mogu li kadrirati fotografije na ekranu?	49–55
Mogu li snimati video?	57–61



Režimi okidanja

Mogu li fotografisati jednu po jednu ili u kontinuitetu?	7, 77
Kako da fotografišem sa tajmerom ili daljinskim upravljačem?	80
Mogu li smanjiti zvuk okidača u tihim sredinama?	7, 77



Focus

Mogu li promeniti način fokusiranja kamere?	91–95
Mogu li promeniti tačku fokusa?	96



Kvalitet i veličina fotografija

Kako da snimim fotografije za štampanje na velikim formatima?	85–88
Kako da snimim više fotografije na memorijsku karticu?	



Ekspozicija

Kako da fotografije posvetlim ili potamnim?	107
Kako da sačuvam detalje u senkama i svetlim delovima?	139



Korišćenje blica

Mogu li podesiti blic da se automatski uključuje kada je potrebno?	143–145
Kako da isključim blic?	
Kako da izbegnem "crvene oči"?	



Pregled fotografija



Reprodukcija

Kako da vidim fotografije na aparatu?	46, 163
Kako da vidim više informacija o fotografiji?	165–170
Mogu li videti fotografije u automatskoj prezentaciji (slide show)?	201
Mogu li pregledati fotografije na TV-u?	191–194
Mogu li zaštititi fotografije od slučajnog brisanja?	174



Brisanje

Kako da obrišem neželjene fotografije?	47, 175–177
--	-------------



Retuširanje fotografija



Kako da napravim retuširane kopije fotografija?	248–264
Kako da uklonim crvene oči?	251
Kako da napravim JPEG kopije RAW (NEF) fotografija?	258
Mogu li preklopiti dve NEF (RAW) fotografije u jednu?	256–257
Mogu li napraviti kopiju fotografije koja izgleda kao slika?	261
Mogu li napraviti film od fotografija?	63–66



Meni i podešavanja



Kako da koristim menije?	18–20
Kako da prikazem menije na drugom jeziku?	27, 238
Kako da koristim česte tastere?	13–16
Kako da mi displej bude stalno uključen?	215
Kako da fokusiram na tragaču?	34
Mogu li prikazati linije za kadriranje sa tragača na ekranu?	53, 216
Kako da znam da je kamera u ravni?	245
Kako da podesim sat na kameri?	27, 237
Kako da formatiram memorijsku karticu?	32, 236
Kako da vratim fabrička podešavanja?	151, 202, 207
Kako da vidim poruku pomoći?	18, 305



Povezivanja



Kako da kopiram fotografije na računar?	179–181
Kako da odštampam fotografije?	182–190
Mogu li utisnuti datum snimanja na fotografije?	184, 190



Održavanje i zasebni dodaci



Koju memorijsku karticu mogu da koristim?	319
Koje objektivne mogu da koristim?	269
Koje bliceve mogu da koristim?	275
Šta sve od dodataka postoji za moj aparat?	280–281
Koji je softver dostupan za moj aparat?	
Šta da radim sa poklopcem?	81
Kako da čistim aparat?	283
Kome da se obratim radi servisiranja aparata?	




Sadržaj

Indeks pitanja i odgovora	ii
Za vašu bezbednost.....	xii
Napomene	xiv

Uvod 1

Uvod	1
Upoznavanje sa fotoaparatom	2
Telo aparata	2
Džojstik	6
Džojstik okidača	7
Kontrolni panel	8
Tražilo	9
Informacioni ekran	10
Komandni tasteri	13
BM-11 poklopac ekrana	17
Meniji aparata	18
Korišćenje menija	19
Prvi koraci	21
Punjenje baterije.....	21
Stavljanje baterije	24
Stavljanje objektiva.....	25
Osnovna podešavanja	27
Stavljanje memorijske kartice	29
Formatiranje kartice	32
Podešavanje fokusa trežila.....	34

Osnove fotografije i reprodukcije 35

“Uperi i slikaj” fotografija (AUTO i  režimi)	35
Korak 1: Uključivanje fotoaparata.....	35
Korak 2: Izaberi  ili  Režim	36
Korak 3: Kadriranje	37
Korak 4: Fokus	38
Korak 5: Slikanje	38

Kreativno fotografisanje (režimi scena)	40
👤 Portret.....	41
🏞️ Pejšaž.....	41
📷 Deca.....	41
🏃 Sport.....	41
🌿 Izbliza.....	42
🌃 Noćni portret.....	42
🌃 Noćni pejšaž.....	42
🎉 Zabava/Unutra	42
🏖️ Plaža/Sneg	43
🍷 Zalazak	43
🌅 Sumrak/Svitanje.....	43
🐕 Portret ljubimaca.....	43
💡 Svetlo sveća.....	44
🌻 Pupiljak	44
🍂 Jesenje boje	44
🍴 Hrana	44
👤 Silueta	45
🎨 High Key.....	45
🎨 Low Key.....	45
Osnove reprodukcije	46
Brisanje fotografija	47

Kadriranje na monitoru (Live View) 49

Kadriranje na monitoru	49
------------------------------	----

Snimanje i reprodukcija filmova 57

Snimanje filmova	57
Reprodukcija filmova	62
Editovanje filmova.....	63
Skraćivanje Filmova	63
Snimanje odabranih frejmova.....	66

P, S, A, i M režimi 67

Režim P (Programirani automatski).....	68
Režim S (Prioritet zatvarača automatski).....	69
Režim A (Prioritet blende automatski)	70
Režim M (Ručno)	71
Duge ekspozicije (Samo M režim)	73

Korisnička podešavanja: U1 i U2 režimi **75**

Memorisanje korisničkih podešavanja	75
Vraćanje korisničkih podešavanja	76
Resetovanje korisničkih podešavanja	76

Režim okidanja **77**

Odabir režima okidanja	77
Kontinualni režim (C _H /C _L)	78
Samookidač i daljinski	80
Ispred ogledala režim	83

Opcije snimanja fotografije **85**

Kvalitet i veličina fotografije	85
Kvalitet fotografije	85
Veličina fotografije	88
Korišćenje dve memorijske kartice	89

Fokus **91**

Autofokus	91
Autofokus režim	91
AF-polje režim	94
Odabir tačke fokusa	96
Zaključavanje fokusa	97
Ručni fokus	99

ISO osetljivost **101**

Automatska ISO osetljivost	103
----------------------------------	-----

Ekspozicija/braketiranje **105**

Merenje	105
Zaključavanje autoekspozicije	106
Kompenzacija ekspozicije	107
Braketiranje	109

Balans bele **117**

Fino podešavanje balansa bele	119
Odabir temperature boja	122
Ručne predefinicije	123

Poboljšanje slike **131**

Kontrole slike	131
Odabir kontrole slike	131
Izmena kontrole slike	133
Kreiranje lične kontrole slike	136
Razmena kontrole slike sa drugima	138
Aktivno D-osvetljenje	139
Prostor boje	141

Fotografisanje sa blicem **143**

Korišćenje ugrađenog blica	143
Blic režim	144
Kompenzacija blica	148
FV zaključavanje	149

Ostale opcije fotografisanja **151**



Vraćanje fabričkih podešavanja	151
Višestruka ekspozicija	152
Fotografisanje u intervalima	155
Non-CPU objektiv	159
GP-1 GPS jedinica	162





Više o reprodukciji **163**

Reprodukcija preko celog ekrana	163
Informacije o fotografiji	165
Reprodukcija ikonica	171
Reprodukcija kalendara	172
Pogledajte bliže: Zum reprodukcije	173
Zaštita od brisanja	174
Brisanje fotografija	175
Načini reprodukcije	175
Meni reprodukcije	176

Povezivanje sa računarom	179
Pre povezivanja aparata	179
Povezivanje aparata	180
Bežine i Ethernet mreže	181
Štampa fotografija	182
Povezivanje štampača	182
Štampanje fotografije	183
Štampanje više fotografija	185
Štampanje kontakt kopije	188
Kreiranje DPOF redosleda	189
Pregled fotografija na TV-u	191
Uređaji standardne definicije	191
Uređaji visoke definicije	193

▶ Meni reprodukcije	195
Folder reprodukcije	195
Sakrij fotografiju	196
Režim prikaza	197
Kopiranje fotografija	197
Pregled fotografija	200
Nakon brisanja	200
Rotiranje	200
Prezentacija	201
📷 Meni snimanja: <i>Opcije snimanja</i>	202
Resetovanje menija snimanja	202
Folder snimanja	203
Imenovanje fajlova	204
Automatska kontrola distorzije	205
Duga ekspozicija (Duga ekspozicija redukcija šuma)	205
Smanjenje šuma pri visokoj ISO vrednosti	205
🔧 Posebna podešavanja: <i>Fina podešavanja</i>	206
🔧 Restovanje podešavanja	207
a: Autofokus	208
a1: AF-C Prioritet odabira	208
a2: AF-S Prioritet odabira	208
a3: Praćenje fokusa sa uključenim zaključavanjem	209
a4: AF Tačka osvetljenja	209
a5: Proširenje tačke fokusa	209
a6: Broj tački fokusa	210
a7: Ugrađeni AF-asistent osvetljenja	210
a8: Autofokus pri živom prikazu/film	211

b: Merenje/Ekspozicija	211
b1: Vrednost koraka ISO osetljivosti	211
b2: EV koraci za kontrolu ekspozicije	211
b3: Laka kompenzacija ekspozicije	212
b4: Centralno-mereno polje	213
b5: Fino podešavanje optimalne ekspozicije	213
c: Tajmeri/AE Zaključavanje	213
c1: Okidač AE-L	213
c2: Automerač - vreme gašenja	214
c3: Samookidač	214
c4: Monitor - vreme gašenja	215
c5: Daljinska kontrola	215
d: Snimanje/Prikaz	215
d1: Bip	215
d2: Prikaz mreže za pomoć pri kadriranju	216
d3: ISO prikaz i podešavanja	216
d4: Prikazi upozorenja na tragaču	216
d5: Saveti na ekranu	216
d6: CL režim brzine snimanja	217
d7: Maksimalno kontinuirano snimanje	217
d8: Sekvenca numerisanja fajlova	218
d9: Prikaz informacija	219
d10: Osvetljavanje LCD-a	219
d11: Režim kašnjenja ekspozicije	219
d12: Upozorenje blica	219
d13: MB-D11 Tip baterije	220
d14: Naručivanje baterije	221
e: Braketiranje/Blic	222
e1: Sinhronizacija brzine blica	222
e2: Brizna okidača blica	223
e3: Kontrola ugrađenog blica	223
e4: Modeliranje blica	228
e5: Automatsko braketiranje (opkoljavanje)	229
e6: Redosled braketiranja (opkoljavanja)	229
f: Kontrole	229
f1:  Prekidač	229
f2: OK taster (režimi snimanja)	229
f3: Dodeli Fn taster	230
f4: Dodeli Preview taster	232
f5: Dodeli AE-L/AF-L taster	232
f6: Podesi komandne tastere	233
f7: Otpusti taster da korsitiš džojстик	234
f8: Otključaj prazno mesto	234
f9: Obrni indikatore	234
f10: Dodeli MB-D11  taster	235

 Meni podešavanja: <i>Podešavanje fotoaparata</i>	236
Formatiranje memorijske kartice	236
Osvetljavanje LCD-a	237
Video režim	237
Redukcija treptanja	237
Vremenska zona i datum.....	237
Jezik.....	238
Komentari fotografije	238
Automatska rotacija fotografija.....	239
Referentna slika za uklanjanje prašine	240
Informacije o bateriji.....	242
Informacije o licenci	243
Zapamti/Učitaj podešavanja.....	244
Virtuelni Horizont.....	245
AF fino podešavanje	246
Eye-Fi Upload	247
Verzija firmvera	247
 Retuš meni: <i>Kreiranje Retuširanih Kopija</i>	248
Kreiranje retuširanih kopija.....	249
D-Lighting.....	251
Korekcija crvenih očiju.....	251
Odsecanje	252
Crno-belo	253
Efekti filtera	254
Balans Boja	255
Preklapanje slike.....	256
NEF (RAW) obrada.....	258
Promena veličine.....	259
Brzo retuširanje.....	260
Ispravljavanje	261
Kontrola distorzije.....	261
Riblje oko	261
Konture boja	262
Kreiranje skice	262
Kontrola perseptive	263
Efekat minijature	263
Upoređivanje.....	264
 Moj meni/  Skorija podešavanja	265
Skorija podešavanja.....	268

Kompatibilni objektiv.....	269
Opcionalni blicevi (Speedlights)	275
Nikonov sistem kreativnog osvetljenja (CLS)	276
Ostali dodaci.....	280
Priključenje AC Adaptera	282
Briga o fotoaparatu	283
Skladištenje	283
Čišćenje	283
Niskopropusni filter.....	284
"Očisti sada".....	284
"Čišćenje pri paljenju/gašenju "	285
"Ručno čišćenje"	286
Održavanje aparata i baterije: Mere opreza	289
Moguća podešavanja	292
Osnovno	295
Program ekspozicije (režim P).....	298
Poteškoće	299
Displej	299
Slikanje (Svi režimi).....	300
Slikanje (P, S, A, M).....	302
Reprodukcija.....	303
Razno	304
Poruke o greškama.....	305
Specifikacije	309
Odobrene memorijske kartice	319
Kapacitet memorijske kartice	320
Trajanje baterije	321
Indeks.....	322

Za vašu bezbednost

Da bi ste sprečili oštećenje vašeg Nikon proizvoda ili da povredite sami sebe ili druge, pročitajte sledeće mere bezbednosti u ovom upustu pre početka korišćenja proizvoda. Držite ove mere bezbednosti nadohvat ruke svih koji budu koristili ovaj fotoaparatus.

Posledice koje mogu biti rezultat nepravilnog primenjivanja nabrojane su kao mere predostrožnosti u ovom odeljku i prikazane su sledećim simbolima:



Ova ikonica označava upozorenje, informacije koje bi trebalo pročitati pre nego što počnete da koristite ovaj Nikon proizvod da bi ste sprečili moguće povrede.

■ ■ Upozorenja



Držati aparat dalje od sunca

Držati aparat što dalje od sunca. Sunce koje je upereno u aparat može izazvati požar.



Ne gledajte u sunce kroz tražilo

Gledanje u sunce ili druge svetle objekte kroz tražilo može trajno da vam ošteti vid.



Korišćenje kontrole dioptrije na tražilu

Kada radite sa kontrolom dioptrije na tražilu, pazite da se slučajno ne ubodete u oko sa vašim prstom.



Isključite ga u slučaju greške

Ako primetite dim ili neki neobičan miris koji dolazi iz uređaja ili AC adaptera, isključite AC adapter i izvadite odmah bateriju, vodeći računa da se ne opečete. Nastavak operacije bi mogao izazvati povrede. Nakon vađenja baterije, odnesite uređaj u autorizovani Nikon servis radi provere.



Nemojte koristiti fotoaparatus u blizini zapaljivog gasa

Nemojte koristiti elektronske uređaje u blizini zapaljivog gasa, zato što to može izazvati eksploziju ili požar.



Držati ga van domašaja dece

Ne pridržavanje ove mere opreza može dovesti do povrede.



Ne rastavljati

Diranje unutrašnjih delova fotoaparatusa i AC adaptera može izazvati povredu prava. Popravke može vršiti samo kvalifikovani tehničar. Ako se fotoaparatus ili AC adapter otvori prilikom pada, odnesite ga u Nikon autorizovani servis radi provere, nakon isključivanja proizvoda ili vađenja baterija.



Budite obazrivi kada koristite kaiš fotoaparatusa

Nikada nemojte stavljati kaiš oko vrata ili ga davati deci, pošto može izazvati gušenje.



Pridržavajte se mera predostrožnosti kada koristite blic

- Korišćenje blica u blizini očiju subjekta koji fotografišete može izazvati privremeno smanjenje vida. Posebnu pažnju treba obratiti kada fotografišete decu, tada ne bi trebalo koristiti blic na udaljenosti manjoj od 1 metra (39") od subjekta.



Izbegavajte kontakt sa tečnim kristalom

Ukoliko se polomi displej, treba voditi računa kako se ne bi posekli na razbijeno staklo ili dozvoliti da tecni kristal iscure na kozu ili u kontakt sa ocima ili ustima.

⚠ Vodite posebna racuna kada rukujete sa baterijama

Baterije mogu iscuriti ili eksplodirati ako se njima pogresno rukuje. Vodite racuna o sledecim stvarima kada rukujete sa baterijama ovog proizvoda:

- Koristite isključivo baterije koje su odobrene za upotrebu u aparatu.
- Nemojte da napravite kratak spoj ili da rasturate bateriju.
- Isključite proizvod pre promene baterije. Ukoliko koristite AC adapter iskopcajte ga.
- Nemojte pokusavati da ubacite bateriju u leziste naopacke.
- Ne izlazite bateriju vatri ili viskokim temperaturama.
- Nemojte potapati ili izlagati vlazi.
- Stavite poklopac na bateriju kada je izvadite iz fotoaparata. Nemojte je transportovati zajedno sa metalnim predmetima kao npr. ogrlicama ili snalama.
- Baterije mogu iscuriti kada se potpuno isprazne. Kako ne bi ste osetili fotoaparata, izvadite ispraznjene baterije iz njega.
- Kada se baterija ne koristi, stavite joj zastitni poklopac i cuvajte na hladnom i tamnom mestu
- Baterija se moze zagrejati odmah nakon upotrebe ili nakon duze upotrebe fotoaparata sa baterijama. Pre vadjenja baterija iz fotoaparata, isključite ga i dozvolite da se baterije malo ohlade.
- Prestanite sa koriscenjem odredjene baterije ukoliko primetite fizicke promene kao sto su npr. promena boje ili deformacija u strukturi.

⚠ Vodite posebno racuna kada koristite punjač

- Cuvajte na suvom. U suprotnom moze doći do elektricnog soka prilikom koriscenja.
- Nemojte prespajati priključke terminala. U suprotnom može doći do pregrevanja i oštećenja punjača.
- Prasina na ili blizu metalnih konektora moraju se čistiti suvom krpom. U suprotnom moze doći do požara.
- Nemojte dirati napojni kabal ili prilaziti punjacu prilikom nevremena i grmljavine. U suprotnom moze doći do elektricnog soka.
- Nemojte osetiti, menjati, ili savijati naponi kabal upotrebom sile. Nemojte ga stavljati ispod teskih predmeta ili ga izlagati vatri i toploti. Ukoliko se oseti izolacija kabla i vide se zice, odnesite napojni kabal u ovlaseni Nikon servis radi inspekcije. Ukoliko ne sledite ova upozorenja, moze doći do povrede, požara ili elektricnog soka.
- Nemojte rukovati punjacom ili napojnim kablom kada su vam mokre ruke. Ukoliko ne sledite ovo upozorenje moze doći do elektricnog soka.
- Nemojte koristiti konvertore ili adaptere za putovanja namenjene pretvaranju jedve voltaže u drugu ili DC u AC invertore. U suprotnom može doći do pregrevanja i oštećenja punjača.

⚠ Koristite odgovarajuće kablove

Kada spajate kablove na konektore na fotoapratu, Koristite samo kablove koje ste dobili ili one dostupne od Nikon-a kako ne bi doslo do kvarova i stete.

⚠ CD-ROM

CD-ROM-ove sa software ili uputstvima nemojte stavljati u audio uređjaje. U suprotnom moze doći do kvara audio uređjaja ili ostecenja sluha.

Napomene

- Ovo uputstvo ne sme se reprodukovati u delu ili celosti, prikazivati, kopirati, stavljati u bazu podataka, ili se prevoditi na bilo koji jezik u bilo kojoj formi, na bilo koji nacin, bez pismene dozvole Nikon-a.
- Nikon zadrzava pravo da promeni specifikacije hardware ili software predstavljenim u ovom uputstvu bilo kada i bez prethodne informacije.
- Nikon se ne moze teretiti za povrede ili stetnu nastalu koriscenjem ovog proizvoda.
- Iako je ucinjeno sve kako bi sve informacije u ovom uputstvu bile tacne i ispravne, bili bi smo zahvalni na informacijama o mogucim greskama ili nedostacima koje mozete poslati na adresu lokalnog Nikon prodavca (adresa naknadno dostupna).

Napomena za korisnike iz Kanade

Upozorenje

Ova B klasa digitalnih uređaja ispunjava sve uslove Kanadskog ICES-003.

ATTENTION

Cet appareil numérique de la classe B est conforme à la norme NMB-003 du Canada.

Napomena za korisnike iz Evrope

UPOZORENJE

POSTOJI RIZIK OD EKSPLOZIJE UKOLIKO SE BATERIJA ZAMENI POGREŠNOM. ODLOŽITE KORIŠĆENE BATERIJE SHODNO INSTRUKCIJAMA.

Ovaj simbol pokazuje da se ovaj proizvod može samostalno odložiti.



Sledeće vazi samo za korisnike u evropskim zemljama:

- Ovaj proizvod je napravljen da se može odložiti samostalno na odgovarajućim mestima za to. Nemojte ga bacati sa ostalim kućnim otpadom.
- Za više informacija kontaktirajte lokalnog prodavca ili predstavništvo.

Ovaj simbol na bateriji pokazuje da se može samostalno odložiti.



Sledeće vazi samo za korisnike u evropskim zemljama:

- Sve baterije, bez obzira da li imaju ovaj simbol ili ne su napravljene za zasebno odlaganje. Nemojte ih bacati sa ostalim kućnim otpadom.
- Za više informacija kontaktirajte lokalnog prodavca ili predstavništvo.

Napomene za korisnike u S.A.D.

Federal Communications Commission (FCC) Radio Frequency Interference Statement

Ovaj fotoaparata je testiran i nalazi se u klasi B digitalnih uređaja, shodno aktu 15 iz FCC pravilnika. Ove granice su postavljene da obezbede razumnu zaštitu naspram štetne smetnje u instaliranju. Ovaj uređaj stvara, koristi i može zračiti energiju radio frekvencije i ako nije instaliran i ne koristi se u saglasnosti sa instrukcijama, može izazvati štetne smetnje u radio komunikacijama. Svedjedno, nema garancije da se smetnje neće pojaviti u instalaciji. Ako ovaj uređaj pravi štetne smetnje kod radio ili TV prijema, koje se mogu ograničiti uključivanjem ili isključivanjem fotoaparata, korisnici se mogu ohrabriti da pokušaju da poprave smetnje primenom jednom ili više mera koje slede:

- Okretanjem ili promenom mesta prijemnoj anteni.
- Povećanjem razdaljine između uređaja i prijemnika.
- Povezivanje uređaja sa ulazom i izlazom različito od toga kako je povezan prijemnik.
- Konsultujte se sa ovlašćenim zastupnikom ili sa radio/TV tehničarom.



PREDOSTROŽNOSTI

Modifikacije

FCC zahteva od korisnika da ga obaveste o bilo kakvim modifikacijama koje su napravljene na ovom uređaju, a koje nisu posebno odobrene od strane Nikon korporacije.

Kablovi za povezivanje

Koristite kablove koje prodaje ili preporučuje Nikon. Korišćenje drugih kablova može prekršiti granice akta 15 B klase FCC pravilnika.

Beleške za korisnike u Kaliforniji

Upozorenje: Manipulisanje sa kablom ovog proizvoda može vas izložiti hemikaliji poznatoj u Kaliforniji, može izazvati oštećenja kod rađanja ili neke druge reproduktivne štete.

Perite ruke nakon korišćenja.

Nikon Inc., 1300 Walt Whitman Road, Melville, New York 11747-3064, U.S.A.
Tel.: 631-547-4200

Napomene o Zabrani Kopiranja i Umnožavanja

Napomena da posjedovanje materijala koji je digitalno kopiran ili reprodukovano upotrebom skenera, digitalne kamere ili ostalih uređaja je kažnjivo po zakonu.

• Stvari koje su zakonom zaštićene od kopiranja i umnožavanja

Ne kopirajte ili umnožavajte papirni novac, kovanice, hartija od vrednosti, vladine akcije ili lokalne akcije, čak i ako su takve kopije ili umnožavanja označena kao "Uzorak."

Kopiranje ili umnožavanje papirnog novca, kovanica ili obveznica koje su u opticaju u nekoj drugoj zemlji je takođe zabranjeno. Osim ukoliko ranije nije dobavljeno odobrenje od vlade, kopiranje ili umnožavanje ne korišćenih poštanskih markica ili razglednica je zakonom zabranjeno. Kopiranje ili reprodukcija markica koje su izdate od strane vlade i sertifikovanih dokumenata je takođe zakonom zabranjeno.

• Oprez pri određenim kopijama i umnožavanjima

Vlada je izdala upozorenje na kopiranje ili umnožavanje hartija od vrednosti koje su izdate od strane privatnih kompanija (akcije, računi, čekovi, sertifikati, itd), javnim propusnicama ili kuponima, osim kada je neophodan minimalan broj kopija za poslovnu upotrebu unutar kompanije. Takođe, ne kopirajte ili umnožavajte pasoše koji su izdati od strane vlade, licenci izdatih od strane javnih agencija i privatnih grupacija, lične karte i kupone, kao što su propusnice i kuponi za hranu.

• Pridržavajte se napomena o zaštiti prava

Kopiranje ili umnožavanje kreativnih radova koji podležu zaštiti prava i svojine, kao što su slike, muzika, slike, duborezi, mape, crteži, filmovi i fotografije su zaštićeni nacionalnim i internacionalnim zakonom o zabrani kopiranja. Nemojte koristiti ovaj proizvod su svrhu pravljenja ne legalnih kopija ili da dođete u sukob sa zakonom o zaštiti svojine i kopiranja.

Uklanjanje Memorijskih Uređaja

Imajte na umu, da brisanje slika ili formatiranje memorijskih uređaja kao što su memorijska kartica ili ugrađena memorija u kameri nikada u potpunosti ne brišu podatke originalne slike. Obrisani fajlovi se ponekad mogu povratiti sa odbačenog memorijskog uređaja korišćenjem komercijalnog softvera, što na kraju može da dovede do zloupotrebe ličnih podataka i slika. Briga o privatnosti podataka je u potpunosti odgovornost korisnika. Pre bacanja memorijskih uređaja ili prenosa vlasništva na drugu osobu, obrišite sve svoje podatke korišćenjem komercijalnog programa za brisanje, ili formatirajte uređaj i potom ga u celosti napunite sa slikama koje ne sadrže nikakvu privatnu inoformaciju (na primer, slika vedrog neba). budite sigurni da ste zamenili i slike sa start ekrana. Vodite računa da se ne povredite ili uništite opremu kada fizički želite da uništite memorijske uređaje.

Koristite samo Nikon licencirane elektronske uređaje

Nikon kamere su dizajnirane po najvišim standardima i uključuju kompletna elektronska kola. Samo Nikon licencirani elektronski uređaji (uključujući punjače za baterije, baterije i ispravljače) su sertifikovani od strane Nikona pogotovo za upotrebu sa Nikon digitalnom kamerom su proizvedeni i testirani tako da zadovoljavaju sve radne i bezbednosne zahteve za ova električna kola.

KORIŠĆENJE NE-NIKON ELEKTRONSKIH UREĐAJA MOŽEDA IZAZOVE OŠTEĆENJE NA KAMERI I IZUZEĆE VAŠE NIKON GARANCIJE. Korišćenje punjivih Li-ion baterija koje na sebi nemaju Nikon hologram može da dovede do sukobljenja sa normalnim radom aparata ili da dovede do pregrevanja, paljenja, kratkog spoja ili curenja baterija.



AVC Patent Portfolio License

THIS PRODUCT IS LICENSED UNDER THE AVC PATENT PORTFOLIO LICENSE FOR THE PERSONAL AND NON-COMMERCIAL USE OF A CONSUMER TO (i) ENCODE VIDEO IN COMPLIANCE WITH THE AVC STANDARD ("AVC VIDEO") AND/OR (ii) DECODE AVC VIDEO THAT WAS ENCODED BY A CONSUMER ENGAGED IN A PERSONAL AND NON-COMMERCIAL ACTIVITY AND/OR WAS OBTAINED FROM A VIDEO PROVIDER LICENSED TO PROVIDE AVC VIDEO. NO LICENSE IS GRANTED OR SHALL BE IMPLIED FOR ANY OTHER USE. ADDITIONAL INFORMATION MAY BE OBTAINED FROM MPEG LA, L.L.C. SEE <http://www.mpegla.com>

Pre Pravljenja Važnih Fotografija

Pre nego li počnete da pravite fotografije tokom važnih događaja (kao što je venčanje ili pre nego li ponesete kameru na putovanje), napravite probni snimak kako bi bili sigurni da kamera radi normalno. Nikon se neće smatrati odgovornim za oštećenja i izgubljene fotografije što može biti rezultovano kvarom proizvoda.

Doživotno učenje

Kao deo Nikonovog "doživotnog učenja" posvećenost podršci proizvoda i obuci, kontinualno dopunjene informacije se mogu pronaći na sledećim sajtovima:

- Za korisnike u U.S.A.: <http://www.nikonusa.com/>
- Za korisnike u Evropi i Africi: <http://www.europe-nikon.com/support/>
- Za korisnike u Aziji, Okeaniji i Bliskom Istoku: <http://www.nikon-asia.com/>

Posetite ove sajtove kako bi saznali najnovije informacije o proizvodu, rešenjima, odgovore na najčešće postavljena pitanja (FAQs), i opšte savete i digitalnoj fotografiji i fotografisanju.

Dodatne informacije možete da dobijete od lokalnog Nikon predstavništva. Pogledajte URL ispod za kontakt informacije:

<http://imaging.nikon.com/>



Uvod

Pregled

Hvala vam što ste kupili digitalni refleksni fotoaparatus (SLR). Da izvučete maksimum iz istog, molim vas i svakog ko će koristiti fotoaparatus da pročita sledeća uputstva.

■ ■ *Simboli i konvencije*

Za lakše snalaženje koristite:



Ova ikonica označava oprez; pročitajte informacije da biste sprečili eventualno oštećenje aparata.



Ova ikonica označava poruku; informaciju koju treba znati pre korišćenja fotoaparata.



Ova ikonica se odnosi na referencu ka nekoj drugoj stani u uputstvu.



Koristite samo Nikon dodatnu opremu

Samo Nikon dodatna oprema sertifikovana od strane Nikona za korišćenje sa vašim Nikon digital. fotoaparatom kreirana je i operiše unutar operativnog i sigurnosnog sistema. **KORISCENJE DODATNE OPREME KOJA NIJE NIKON MOŽE DOVESTI DO OŠTEĆENJA.**



Servisiranje fotoaparata i dodataka

Fotoaparatus je precizan uređaj i zahteva redovno servisiranje. Nikon preporučuje da se fotoaparatus pregleda od strane originalnog prodavca ili Nikon-servisa jednom u godinu ili dve dana, i da se servisira jednom u 3 do 5 meseci (prijavite se za servis). Stalne inspekcije i servis se naročito preporučuju ako se fotoaparatus koristi profesionalno. Bilo koji dodaci koji se redovno koriste sa fotoaparatom, kao što su objektiv i optimalne jedinice blica, se trebaju uključiti kada se fotoaparatus pregleda ili kada se servisira.



Podešavanja aparata

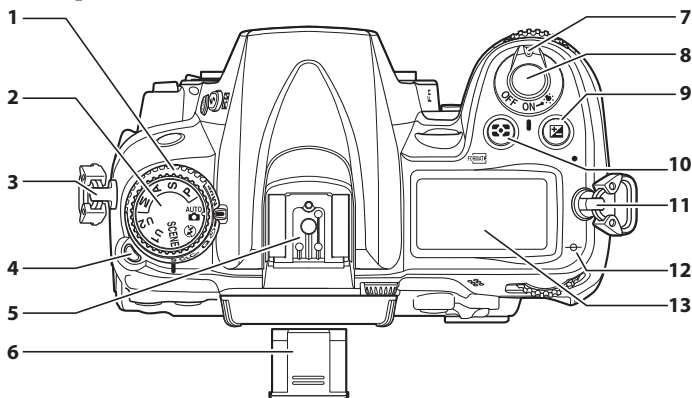
Objašnjenja u ovom uputstvu se odnose na fabrička podešavanja.



Getting to Know the Camera

Odvojite par minuta da se upoznate sa kontrolama fotoaparata i ekrana. Ovaj deo će vam pomoći i tokom čitanja ostatka upustva.

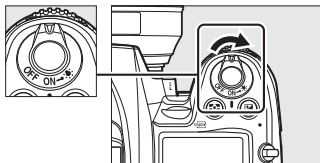
Telo fotoaparata



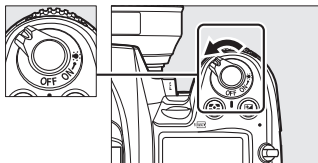
1	Otkočiti Točkić za izbor režima	7, 77	9	taster kompenzacije ekspozicije.....	107
2	Točkić za izbor režima	6		Dva tastera za resetovanje.....	151
3	Uška za remenik		10	(merenje) taster	105
4	Otkočiti Točkić za izbor režima	7, 77		(format) taster	32
5	Papučica za dodatke (opcionalni blic)	275	11	Uška za remenik	
6	Poklopac papučice.....	275	12	Ravan senzora (☹).....	100
7	Prekidač za napajanje	2	13	Kontrolni panel	8
8	Okidač.....	38, 39			

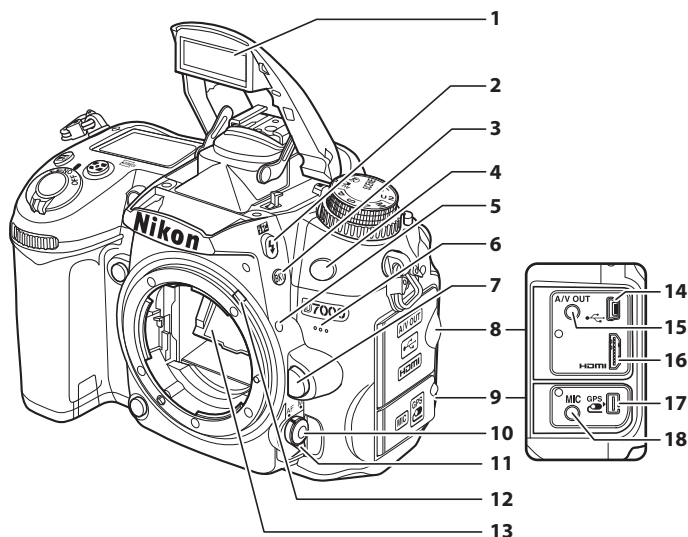
Prekidač za napajanje

Rotirajte prekidač kao što je pokazano da uključite aparat.



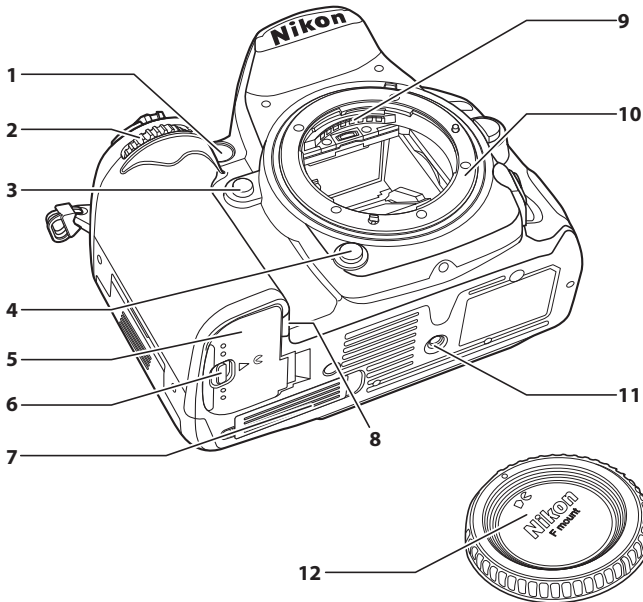
Rotirajte prekidač kao što je pokazano da isključite aparat.





1 Ugrađeni blic.....	143	10 AF-režim taster	50, 92, 95
2 (režim blica) taster.....	143	11 Odabir režima fokusiranja.....	91, 99
3 (kompenzacija blica) taster	148	12 Poluga spojnice merača	310
3 BKT (braketiranje) taster.....	109, 164	13 Ogledalo.....	83, 287
4 Infracrveni prijemnik (prednji)	81	14 USB konektor	
5 Marker za montiranje	25	Povezivanje na računar	180
6 Ugrađeni mikrofonski otvor	58, 60	Povezivanje na štampač.....	182
7 Taster za oslobađanje objektiv.....	26	15 A/V konektor	191
8 Poklopac tela	180, 182, 191, 193	16 HDMI mini-pin konektor	193
9 Poklopac konkatora	57	17 Priključak za dodatke	162, 281
		18 Konektor za eksterni mikrofonski otvor	57

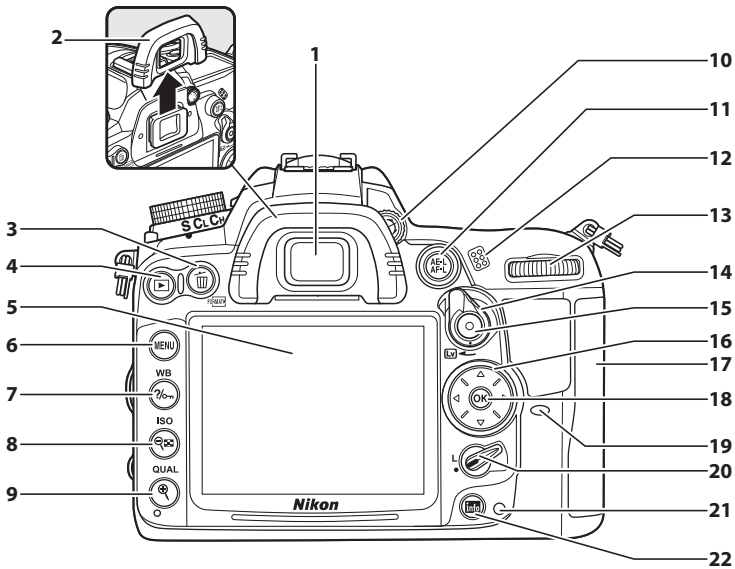




<p>1 AF-pomoćno osvetljenje 210 Indikator samoookidača81 lampica za redukciju crvenih očiju 145</p> <p>2 Birač podkomandi13, 233</p> <p>3 Fn taster 149, 230</p> <p>4 Taster pregleda dubine polja72, 232</p> <p>5 Poklopac slota baterije24</p> <p>6 Otvaranje poklopca za baterije24</p>	<p>7 Poklopac konektora opcionog MB-D11 paketa baterija.....280</p> <p>8 Poklopac konektora eksternog napajanja282</p> <p>9 Kontakt CPU-a</p> <p>10 Postolje za objektiv 25, 100</p> <p>11 Postolje za stalak</p> <p>12 Poklopac tela 25, 281</p>
--	---

✓ Mikrofon i zvučnik

Ne približavajte mikrofon i zvučnik magnetnim uređajima. Ne pridržavanje ove mere predostrožnosti može kompromitovati podatke sačuvane na magnetnim uređajima.

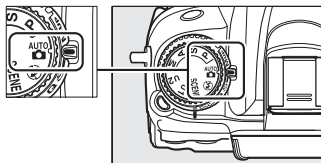


<p>1 Tražilo 81</p> <p>2 Gumeni okvir 81</p> <p>3 (brisanje) taster Brisanje slika 47 Brisanje slike tokom reprodukcije 175</p> <p> (format) taster 32</p> <p>4 (reprodukcija) taster 46, 163</p> <p>5 Monitor Podešavanje prikaza 10 Živi prikaz 49, 57 Pregled slika 46 Reprodukcija preko celog ekrana 163</p> <p>6 MENU (meni) taster 18, 195</p> <p>7 (pomoć/zaštita) taster 18, 174</p> <p>WB (balans bele) taster 117</p> <p>8 (ikonice/odzumiranje reprodukcije) taster 171, 172</p> <p>ISO (ISO osetljivost) taster 101</p>	<p>9 (zumiranje reprodukcije) taster 173</p> <p>QUAL (kvalitet slike/veličina) taster 86, 88</p> <p>Dva tastera za resetovanje 151</p> <p>10 Kontrola podešavanja dioptriје 34</p> <p>11 (AE-L/AF-L) taster 97, 106, 232</p> <p>12 Zvučnik 62</p> <p>13 Komandni točkić 13, 233</p> <p>14 prekidač živog prikaza 49, 57</p> <p>15 Taster za snimanje filmova 58</p> <p>16 Džojstik 19</p> <p>17 Poklopac ležišta memorijske kartice 29</p> <p>18 (OK) taster 19</p> <p>19 Infracrveni prijemnik (zadnji) 81</p> <p>20 Zaključavanje selektora fokusa 96</p> <p>21 Indikator pristupa memorijskoj kartici 29, 38</p> <p>22 (info) taster 10, 12, 53</p>
---	---

Točič za izbor režima

Fotoaparat nudi izbor sledećih režima:

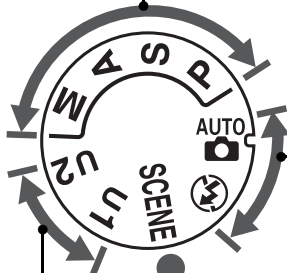
Točič za izbor režima



P, S, A, i M Režimi

Odaberite ove režime za punu kontrolu nad podešavanjima aparata.

- **P**—Programmed auto (📖 68)
- **S**—Shutter-priority auto (📖 69)
- **A**—Aperture-priority auto (📖 70)
- **M**—Manual (📖 71)



Automatski režimi

Odaberite ove režime za jednostavne, uperi i slikaj potrebe.

-  Auto (📖 35)
-  Auto (bez blica) (📖 35)

Režim scene (📖 40)

Aparat automatski optimizuje podešavanja kako bi odgovarala odabranoj sceni.

U1 i U2 režimi (📖 75)

Zapamtite i povratite podešavanja snimanja.

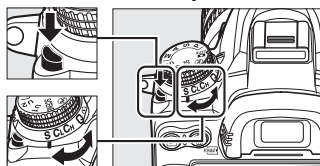
CPU nekompatibilni objektiv

CPU nekompatibilni (📖 270) objektiv se mogu koristiti samo u **A** i **M** režimima. Odabirom drugog režima kada je CPU nekompatibilni objektiv prikačen isključuje se okidač.

Točkić režima okidača

Da bi ste odabrali režim, pritisnite prekidač oslobađanja točkića i odaberite željeni režim snimanja. (☞ 77).

Prekidač oslobađanja točkića

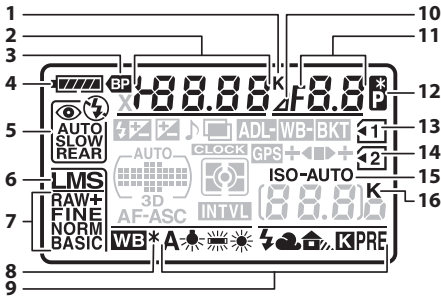


Oslobodi točkić

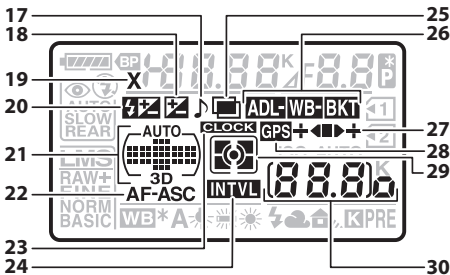
Režimi	Opis
 S Jedna slika	Jedna fotografija se načini svaki put kada se okidač pritisne.
 CL Kontinualno mala brzina	Aparat načini od 1 do 5 fotografija u sekundi dok je okidač pritisnut.
 CH Kontinualno mala brzina	Aparat načini do 6 fotografija u sekundi dok je okidač pritisnut.
 Q Tihi okidač	Smanjuje se zvuk okidača.
 Vremenski samookidač	Fotografiše se samookidačem.
 Daljinska kontrola	Fotografišite sa opcionim ML-L3 daljinskim upravljačem.
 MUP Ispred ogledala	Podiže ogledalo pre fotografisanja.



Kontrolni panel



1	Pokazivač temperature boja	122
2	Brzina okidača	69, 71
	Vrednost kompenzacije ekspozicije	107
	Vrednost kompenzacije blica	148
	Fino podešavanje balansa bele	120
	Temperatura boja	122
	Osnovna vrednost balansa bele	123, 128
	Broj snimaka u sekvenci	109, 112, 114
	Broj intervala za fotografisanje sa vremenskim intervalom	156
	Fokusna dužina (CPU nekompatibilni objektiv) ..	158

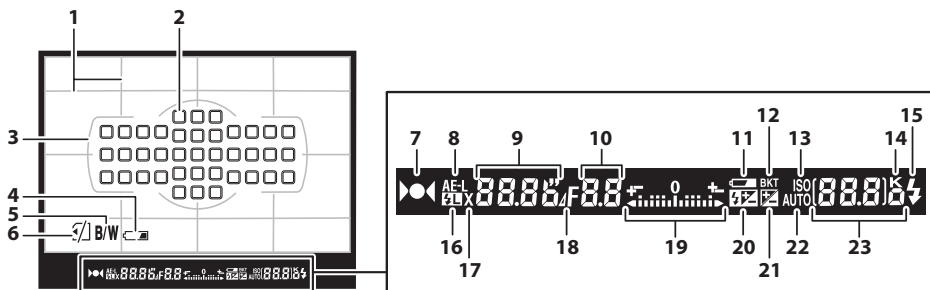


17	“Beep” indikator	215
18	Indikator kompenzacije ekspozicije	107
19	Indikator sinhronizacije blica	222
20	Indikator kompenzacije blica	148
21	Auto-polje AF indikator	95
	Indikator režima AF-polja	95
	Indikator 3D-praćenja	94
22	Režim autofokusa	91

3	Indikator MB-D11 baterije	221
4	Indikator baterije	35
5	Režim blica	144
6	Veličina fotografije	88
7	Kvalitet fotografije	85
8	Indikator finog podešavanje balansa bele	120
9	Balans bele	117
10	Indikator zaustavljanja blende	70, 270
11	Blenda (f-broj)	70, 71
	Blenda (Broj zaustavljanja)	70, 270
	Povećavanje braketiranja	110, 112
	Broj snimaka po intervalu	156
	Maksimalni otvor (CPU nekomp. objektiv)	158
	Indikator PC režima	181
12	Indikator fleksibilnog programa	68
13	Indikator memorijske kartice (Slot 1)	30, 89
14	Indikator memorijske kartice (Slot 2)	30, 89
15	Indikator ISO osetljivosti	101
	Indikator Auto ISO osetljivosti	104
16	“K” (Pojavi se kada u memoriji ostane još 1000 snimaka)	36

23	“Sat nije podešen” indikator	28, 237
24	Indikator vremenskog Intervala	157
25	Višestruka ekspozicija indikator	153
26	Ekspozicija i blic indikator braketiranja	109
	WB Indikator braketiranja	112
	ADL indikator braketiranja	114
27	Braketiranje u toku indikator	109, 112, 115
28	GPS konekcija indikator	161
29	Merenje	105
30	Preostali broj ekspozicija	36
	Preostali broj snimaka pre punjenja bafera memorije	38, 79
	Režim hvatanja indikator	181
	ISO osetljivost	101
	Snimanje podešavanje balansa bele	124
	Active D-Lighting količina	139
	Ručni broj objektiv	160
	HDMI-CEC indikator konekcije	194

Tražilo



<p>1 Mreža kadriranja (Prikazano je kada je On izabrano u ručnim podešavanjima d2)216</p> <p>2 Tačka fokusa 38, 96 AF-polje režim94</p> <p>3 AF polje zagrade37, 165</p> <p>4 Indikator baterije *35, 216</p> <p>5 Crno-belo indikator *216</p> <p>6 "Nema memorijske kartice" indikator *30, 216</p> <p>7 Fokus indikator 38, 97, 100</p> <p>8 Auto-ekspozicija (AE) zaključano106</p> <p>9 Brzina Okidača 69, 71 AF režim91</p> <p>10 Blenda (f-number) 70, 71 Blenda (broj zaustavljanja)70, 270</p> <p>11 Prazna baterija upozorenje35</p> <p>12 Ekspozicija i blic indikator braketiranja109 WB indikator braketiranja112 ADL indikator braketiranja114</p> <p>13 ISO osetljivost indikator101</p> <p>14 "K" (Pojavi se kada u memoriji ostane još 1000 snimaka)36</p>	<p>15 Flash-spreman indikator39, 219</p> <p>16 FV zaključan indikator 149</p> <p>17 Sinhronizacija blica indikator222</p> <p>18 Stop Blende indikator70, 270</p> <p>19 Ekspozicija indikator72 Prikaz kompenzacije ekspozicije 107 Tilt indikator 231</p> <p>20 Kompenzacija blica indikator 148</p> <p>21 Kompenzacija ekspozicije indikator 107</p> <p>22 Auto ISO osetljivost indikator 104</p> <p>23 Preostali broj ekspozicija36 Preostali broj snimaka pre punjenja bafera memorije38, 79 ISO osetljivost 101 Preset white balance recording indikator 124 Snimanje podešavanja balansa bele 107 Vrednost kompenzacije blica 148 Active D-Lighting količnat 139 AF-polje režim94</p>
--	---

* Prikaz se može isključiti u ručnim podešavanjima d4.

Nema baterije

Kada je baterija potpuno prazna ili kada nije ubačena, ekran na tražila će potamneti. Ovo je normalno i ne ukazuje na kvar. Ekran tražila će se vratiti u normalu kada se ubaci nova puna baterija.

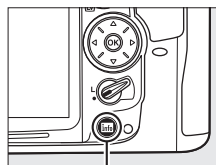
Kontrolni panel i prikaz tražila

Osvetljenje kontrolnog panela i tražila varira sa temperaturom, vreme odziva displeja može opasti sa padom temperature. Ovo je normalno i ne ukazuje na kvar.

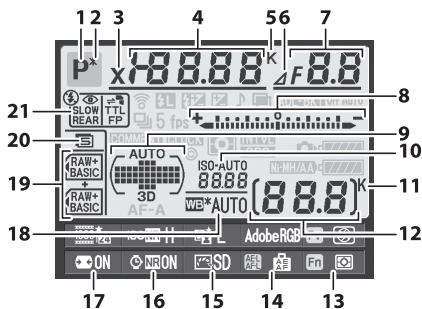


Informacioni displej

Informacije snimanja, brzina zatvarača, blende, i broj preostalih snimaka, se prikazuju na monitoru kada se pritisne taster **Info**.

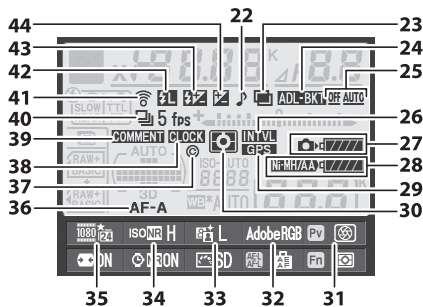


Info taster



1	Režim snimanja	6
2	Fleksibilni program indikator.....	68
3	Sinhronizacija blica indikator.....	222
4	Brzina zatvarača	69, 71
	Vrednost kompenzacije ekspozicije	107
	Vrednost kompenzacije blica.....	148
	Broj snimaka u sekvenci braketiranja	109, 112, 114
	Fokusna dužina CPU nekomp. objektiv)	158
	Temperatura boja	122
5	Temperatura boja indikator	122
6	Blenda stop indikator.....	70, 270
7	Blenda (f-number)	70, 71
	Blenda (Broj zaustavljanja)	70, 270
	Povećavanje braketiranja.....	110, 112
	Maksimalna blenda CPU nekomp. objektiv) .	158

8	Ekspozicija indikator.....	72
	Prikaz kompenzacije ekspozicije	107
	Braketiranje u toku indikator	
	Exposure and flash bracketing	109
	WB braketiranje	112
	ADL braketiranje	115
9	Auto-area AF indikator.....	95
	tačka fokusa indikator.....	37, 96
	AF-area režim indikator	95
	3D-tracking indikator	94
10	ISO osetljivost indikator.....	101
	Auto ISO osetljivost indikator.....	104
11	"K" (Pojavi se kada u memoriji ostane još 1000 snimaka).....	36
12	Preostali broj ekspozicija	36
	Ručni broj objektiv.....	160
13	Fn taster dodela	230
14	AE-L/AF-L taster dodela	232
15	Kontrola slike indikator.....	132
16	Smanjenje šuma duge ekspozicije indikator..	205
17	Auto distorzija kontrola	205
18	Balans bele.....	117
	Balans bele fino podešavanje indikator	120
19	Kvalitet slike.....	85
	Memorijska kartica u slotu 2	89
20	Veličina slike	88
21	Režim blica.....	144



22	“Beep” indikator	215
23	Višestruka ekspozicija indikator	153
24	Ekspozicija i braketiranje blica indikator	109
	WB braketiranje indikator.....	112
	ADL braketiranje indikator	114
25	ADL količina braketiranja.....	114
26	Interval tajmera indikator.....	157
27	Baterija indikator	35

28	MB-D11 baterija prikaz	220
	MB-D11 baterija indikator	221
29	GPS konekcija indikator.....	161
30	Merenje	105
31	Pregled dubine polja.....	232
32	Veličina boja	141
33	Active D-Lighting indikator.....	139
34	Visok ISO redukcija šuma indikator	205
35	Kvalitet filma	60
36	Autofokus režim	91
37	Copyright informacije	243
38	“Sat nije podešen” indikator.....	28, 237
39	Komentar slike indikator	238
40	Režim zatvarača.....	7, 77
	Brzina kontinualnog snimanja.....	78, 217
41	Eye-Fi connexcija indikator.....	247
42	FV lock indikator.....	149
43	Kompenzacija blica indikator.....	148
44	Kompenzacija ekspozicije indikator	107

Gašenje monitora

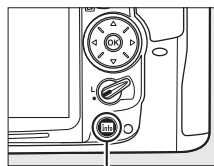
Za sklanjanje informacija sa monitora, pritisnite taster dva puta ili pritisnite okidač do pola. Monitor će se automatski isključiti ukoliko se nijedna operacije ne izvrši tokom 10 sekundi.

Pogledajte takođe

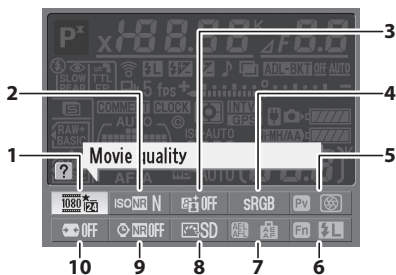
Za izbor koliko će dugo biti aktivan monitor, pogledajte Custom Setting c4 (**Monitor off delay**, 215). Za informacije oko promene boje slova na ekranu pogledajte Custom Setting d9 (**Information display**, 219).

■ Promena podešavanja na informacionom ekranu

Da bi ste promenili dole opisana podešavanja, pritisnite **info** taster u informacionom ekranu. Osenčite stavke korišćenjem džojstrik-a pritisnite **OK** da vidite opcije osenčenog menija.



info taster



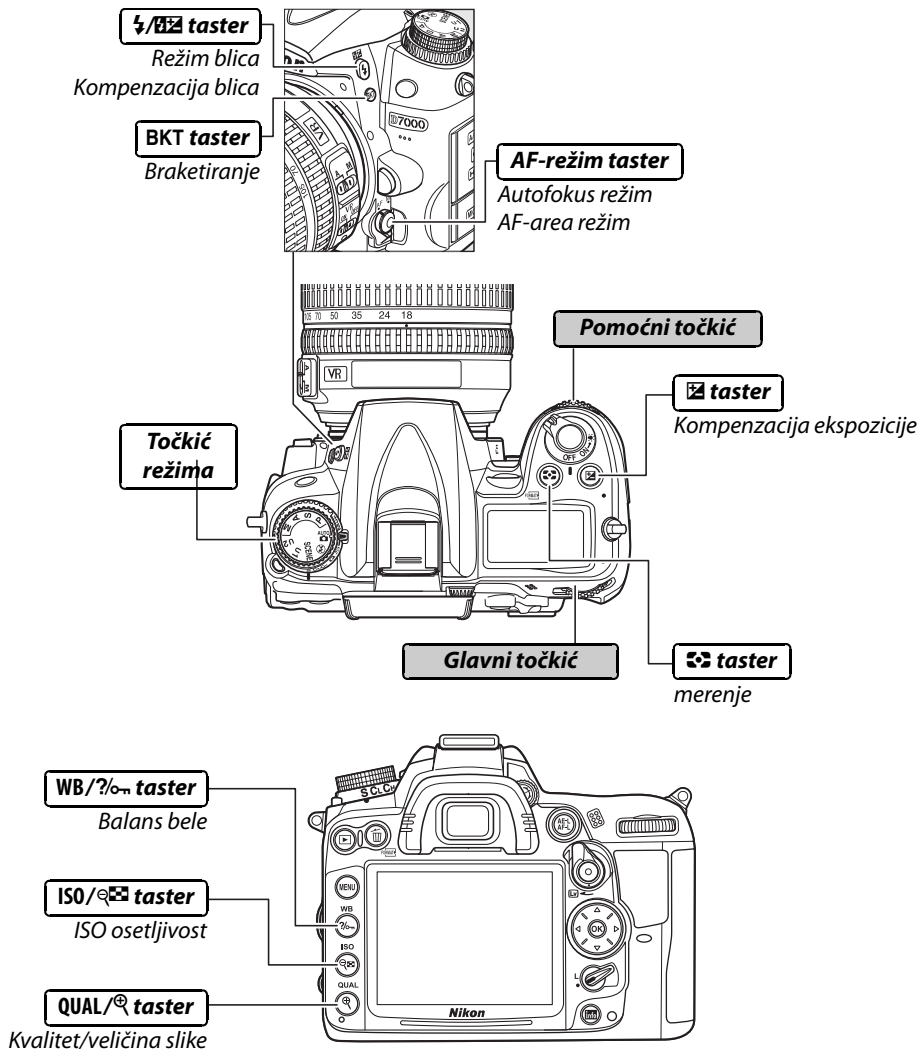
1	Kvalitet filma.....	60
2	Visok ISO redukcija šuma	205
3	Active D-Lighting	139
4	Color space	141
5	Pregled dubine polja	232
6	Fn taster	230
7	AE-L/AF-L taster	232
8	Kontrola slike	132
9	Redukcija šuma duge ekspozicije	205
10	Kontrola auto distortzije.....	205

🔪 Saveti

Saveti o alatu se mogu isključiti korišćenjem ručnog podešavanja d5 (**Saveti na ekranu**; 216).

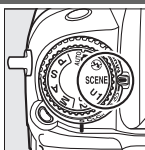
The Command Dials

Glavni i pomoćni točkići se mogu koristiti sami ili u kombinaciji sa ostalim kontrolama radi menjanja brojnih podešavanja.

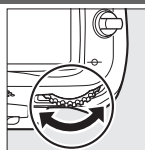


■ ■ Režim scene

Odabir scene (SCENE; 41).



SCENE režim



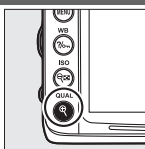
glavni točkić



Monitor

■ ■ kvaliteta slike i veličina

Postavite kvalitet slike (86).



QUAL taster

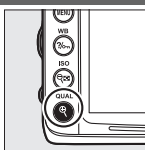


glavni točkić



Kontrolni panel

Odaberite kvalitet slike (88).



QUAL taster



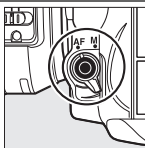
pomoćni točkić



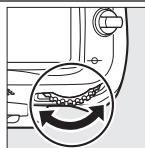
Kontrolni panel

■ ■ Autofokus

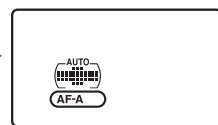
Odaberite režim autofokusa (92).



AF-režim taster

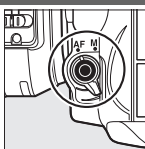


glavni točkić



Kontrolni panel

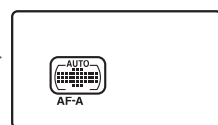
Odaberite AF-area režim (95).



AF-režim taster



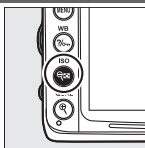
pomoćni točkić



Kontrolni panel

■ ■ ISO Osetljivost

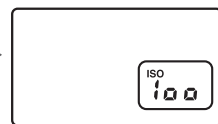
Postavite ISO osetljivost (101).



ISO taster



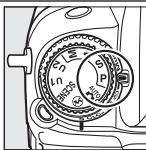
glavni točkić



Kontrolni panel

■ ■ Ekspozicija

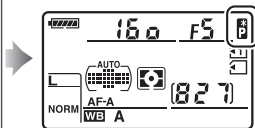
Odaberite kombinaciju blende i brzine okidača (režim **P**; □ 68).



Režim **P**

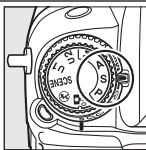


glavni točkić



Kontrolni panel

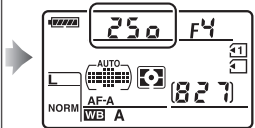
Odaberite brzinu okidača (režim **S** ili **M**; □ 69, 71).



Režim **S** ili **M**

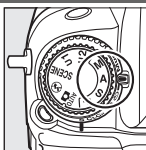


glavni točkić



Kontrolni panel

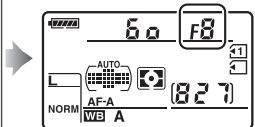
Odaberite otvor blende (režim **A** ili **M**; □ 70, 71).



Režim **A** ili **M**

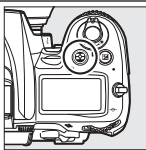


pomoćni točkić



Kontrolni panel

Odaberite opciju merenja (režim **P**, **S**, **A**, ili **M**; □ 105).



taster

+

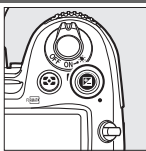


glavni točkić



Kontrolni panel

Podesite kompenzaciju ekspozicije (režim **P**, **S**, **A**, ili **M**; □ 107).

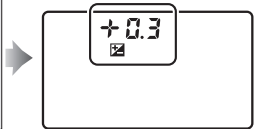


taster

+

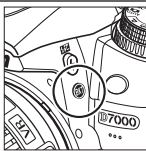


glavni točkić



Kontrolni panel

Aktivirajte braketiranje/
Odaberite broj snimaka u sekvenci braketiranja (režim **P**, **S**, **A**, ili **M**; □ 109, 112, 114).

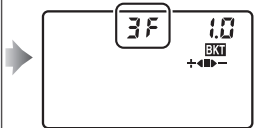


BKT taster

+

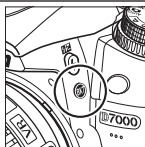


glavni točkić



Kontrolni panel

Odaberite povećanje
braketiranja (režim **P, S, A**, ili **M**;
☐ 110, 112).

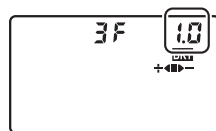


BKT taster

+



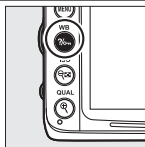
pomoćni točkić



Kontrolni panel

■ ■ **Balans bele**

Odaberite opciju balans bele
(režim **P, S, A**, ili **M**; ☐ 117).

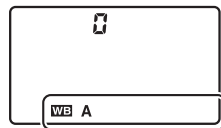


WB taster

+

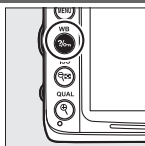


glavni točkić



Kontrolni panel

Fine-tune white balance
(☐ 120), set color temperature
(☐ 122), ili choose a white
balance preset (☐ 128) in režim
P, S, A, ili **M**.

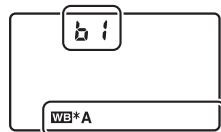


WB taster

+



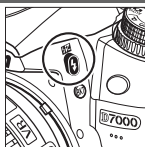
pomoćni točkić



Kontrolni panel

■ ■ **Podešavanje blica**

Odaberite režim blica (☐ 144).



⚡ taster

+

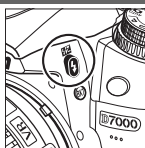


glavni točkić



Kontrolni panel

Podesite kompenzaciju blica
(režim **P, S, A**, ili **M**; ☐ 148).

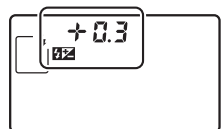


⚡+ taster

+



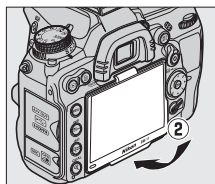
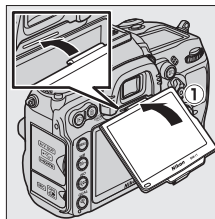
pomoćni točkić



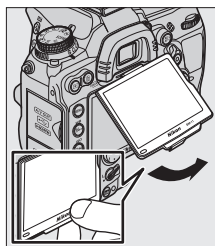
Kontrolni panel

BM-11 poklopac ekrana

Providan plastični poklopac dolazi uz kameru da bi monitor ostao čist i da bi ga zaštitio kada se aparat ne koristi. Da zakačite poklopac, ubacite gornji deo u predviđeno ležište iznad monitora (①) i pritisnite donji deo poklopca dok ne klikne (②).



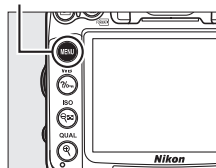
Da skinete poklopac, držite aparat čvrsto i povucite donji deo poklopca lagano ka spolja, kao što je prikazano na slici.



Meniji aparata

Većini opcija snimanja, reprodukcije i podešavanja se može pristupiti iz menija aparata. Da vidite menije pritisnite MENU taster.

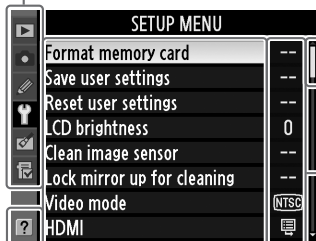
MENU taster



list

Odaberite među sledećim menijima:

- : **Playback** (📖 195)
- : **Shooting** (📖 202)
- : **Custom Settings** (📖 206)
- : **Setup** (📖 236)
- : **Retouch** (📖 248)
- : **My Menu** ili **Recent settings** (defaults to My Menu; 📖 265)



Slajder pokazuje poziciju u tekućem meniju.

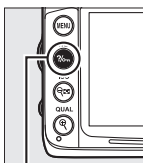
Trenutna podešavanja su pokazana ikonom.

Opcije menija

Opcije u trenutnom meniju.



IUkoliko je prikazana ikonica u donjem levom uglu monitora, može biti prikazan ekran pomoći na taster . Pritisnite ili za skrol po ekranu.



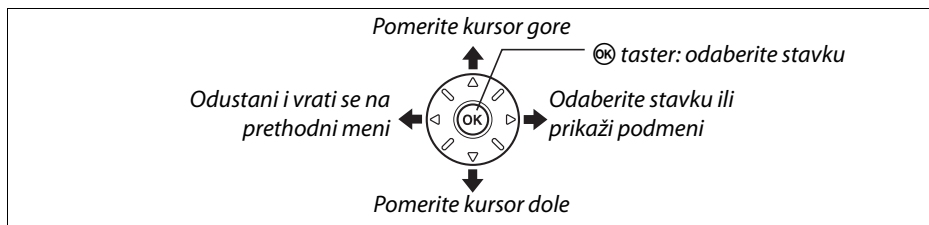
taster

Multiple exposure

Record the specified number of shots as a single image. If no operations are performed for 30 seconds, shooting will end and a multiple exposure will be created from any shots that have been taken.

Korišćenje menija kamere

Džojстик i **OK** taster se koriste za navigaciju kroz menije kamere.

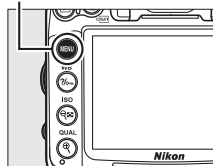


Pratite sledeće korake za navigaciju kroz menije.

1 Prikaz menija.

Pritisnite **MENU** taster za prikaz menija.

MENU taster



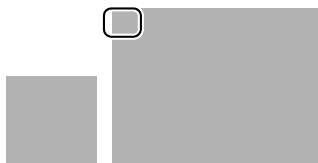
2 Označite ikonicu trenutnog menija.

Pritisnite **◀** da označite ikonicu trenutnog menija.



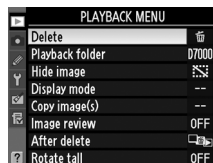
3 Odaberite meni.

Pritisnite **▲** ili **▼** za pomeranje kursora po meniju.



4 Pozicioniranje kursora u odabranom meniju.

Pritisnite **▶** za pozicioniranje kursora u trenutnom meniju.



5 Označite stavku menija.

Pritisnite ▲ ili ▼ da označite stavku menija.



6 Prikaz opcija.

Pritisnite ► za prikaz opcija za odabranu stavku.



7 Označite opciju.

Pritisnite ▲ ili ▼ da označite opciju.



8 Odaberite označeno.

Pritisnite **OK** da odaberete označeno. Za izlaz bez promene, pritisnite **MENU** taster.



Vodite računa o seldecem:

- Stavke u meniju su prikayane sivo ukoliko nisu moguće.
- Dok držite ► to im isti efekat kao da pritisnete **OK**, mada postoje neki slučajevi kada morate da pritisnete **OK**.
- Za islazak iz menija i povratak u režim snimanja, pritisnite okidač na pola (📖 39).

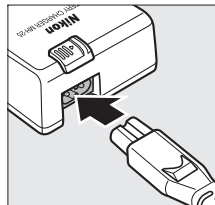
Prvi koraci

Napunite bateriju

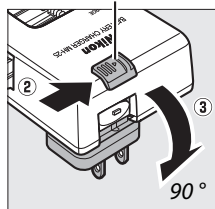
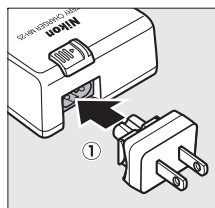
Aparat se napaja EN-EL15 punjivom Li-jon betrijom (u kompletu). Da produžite vreme snimanja, napunite bateriju sa MH-25 brzim punjačem pre upotrebe. Potrebno je 2 sata i 35 minuta za puotpuno punjenje prazne baterije.

1 Priključite punjač.

Uključite AC kabl u punjač i priključite u utičnicu.



U zavisnosti od zemlje ili regiona kupovine, AC adapter se može naći u kompletu sa punjačem. Da bi koristili adapter, uključite uložak u adapter (1). Gurnite zidni adapter u smeru pokazanom na slici (2) i okrenite adapter za 90° kako bi ga fiksirali u poziciji prikazanoj na slici (3). Ponovite ove korake unazad da bi skinuli adapter.

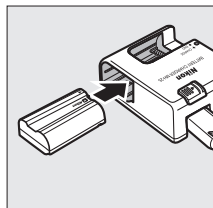


2 Uklonite zaštitnu plastiku.

Uklonite zaštitnu plastiku sa baterije.

3 Ubacite bateriju.

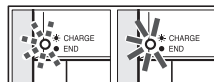
Stavite bateriju na punjač kako je prikazano na slici.



4 Uključite punjač.

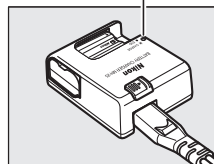
CHARGE lampica treperi dok se baterija puni.

Baterija se puni *Baterija puna*



Punjenje baterije

Punite bateriju unutar kuće na temperaturaama između 5–35°C (41–95°F). Baterija se neće puniti ukoliko je temperatura ispod 0°C (32°F) ili iznad 60°C (140°F).



5 Uklonite bateriju kada se punjenje završi.

Punjenje je gotovo kada **CHARGE** lampica prestane da blinka. Isključite punjač i izvadite bateriju.

O bateriji i punjaču

Pročitajte upozorenje i mere zaštite na stranama xii–xiii and 290–291 of this manual. Ne koristite bateriju kada je temperatura okruženja ispod 0°C (32°F) ili iznad 40°C (104°F). Punitite bateriju na temperaturama od 5–35°C (41–95°F); za najbolje rezultate punitite na 20°C (68°F). Kapacitet baterije može biti manji ukoliko se puni na niskim temperaturama ili koristi van preporučenog raspona temperatura.

Ne pomerajte punjač ni bateriju tokom punjenja. Ne pridržavanje ovih mera opreza može dovesti do toga da punjač pokaže da je baterija puna iako nije. Skinite i bratite bateriju da ponovo počne punjenje.

Ukoliko **CHARGE** lampica treperi (oko 8 puta u sekundi) tokom punjanja, proverite da li je temperatura u zadatom opsegu, isključite punjac, skinite i vratite bateriju. Ukoliko se problem ponovi, odmah odnesite bateriju i punjač kod prodavca ili autorizovanog serviser.

Kabl i zidni adapter su predviđeni za upotrebu samo sa MH-25. Koristite punjač samo sa kompatibilnim baterijama. Isključite ga kada se ne koristi.

EN-EL15 punjive Li-ion baterije

EN-EL15 šalje informacije sa kompatibilnim uređajima, omogućavajući kameri da prikaže status baterije u 6 nivoa (□ 35). **Battery info** opcija u meniju podešavanja prikazuje status baterije, stepen napunjenosti, dugovečnost i broj snimaka načinjenih od zadnjeg punjenja baterije (□ 242).



Stavljanje baterije

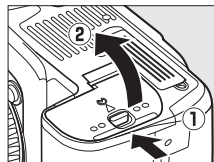
1 Isključite aparat.

Stavljanje i vađenje baterije

Uvek ugasite aparat pre stavljanja ili vađenja baterije.

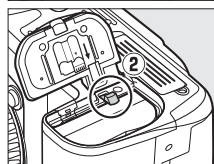
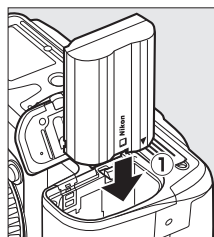
2 Otvorite poklopac ležišta za bateriju.

Povucite (1) i otvorite (2) poklopac.



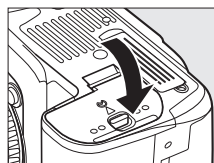
3 Stavite bateriju.

Stavite bateriju kao na slici (1), držite naradžastu polugu pritisnutu baterijom sa strane. Poluga zaključava bateriju u mestu kada legne na mesto (2).



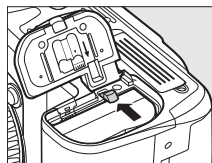
Poluga baterije

4 Zatvorite poklopac.



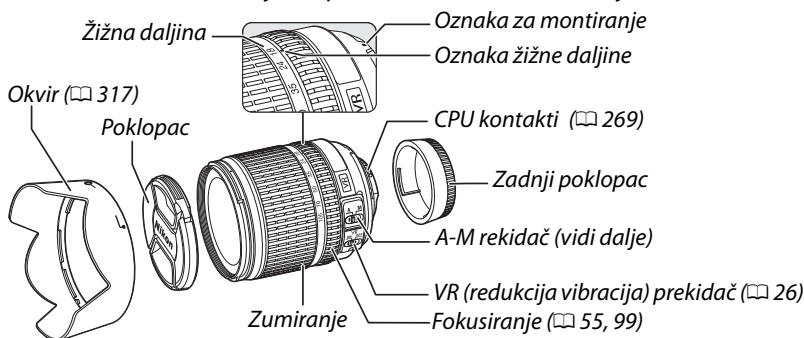
Vađenje baterije

Ugasite aparat i otvorite poklopac. Pritisnite polugu baterije u smeru prikazanom strelicom na slici i izvadite bateriju rukom.



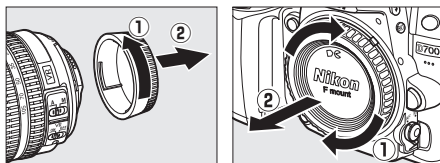
Stavljanje objektiva

Obratite pažnju na prašinu kada skidate ili stavljate objektiv. AF-S DX NIKKOR 18–55 mm f/3.5–5.6G VR korišćen je u uputstvu samo radi ilustracije.



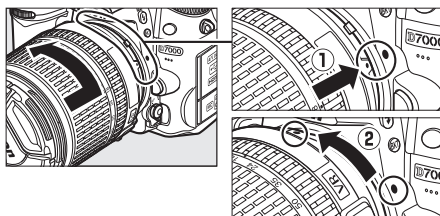
1 Isključite aparat.

2 Skinite poklopac tela i zadnji poklopac objektiva.



3 Stavite objektiv.

Poklopite oznaku na telu sa oznakom za montiranje na objektivu (1).
Pažljivo, ne pritiskajte dugme sa skidanje objektiva, rotirajte objektiv u suprotnom smeru od kazaljke na satu dok ne klikne (2).



Ukoliko je objektiv opremljen **A-M** ili **M/A-M** prekidačem, odaberite **A** (autofokus) ili **M/A** (auto fokus sa ručnom opcijom).

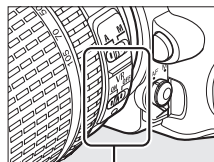


■ Redukcija vibracija (VR)

AF-S DX NIKKOR 18–55 mm f/3.5–5.6G VR podržava redukciju vibracija (VR), koji redukuje zamućenje koje nastaje vibracijama fotoaparata, omogućavajući brzinama zatvarača da budu do 3 EV na žižnoj daljini 55 mm (Merio Nikon; efekti variraju od korisnika i uslova snimanja).

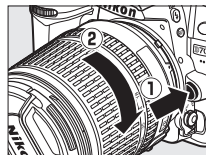
Da koristite VR, uključite VR prekidač na **ON**. Redukcija vibracija se aktivira kada držite okidač na pola, redukujući efekte vibracija u tražilu olakšavajući kadriranje i fokusiranje. Kada aparat panuje, redukcija vibracija se primenjuje samo na kretanje koje nije paning (ukoliko panujete horizontalno, na primer, redukcija vibracija će se odraziti samo na vertikalne vibracije).

VR se isključuje prebacivanjem na **OFF**. Isključite redukciju vibracija kada koristite stativ, ali je koristite kada koristite monopod.



🔪 Skidanje objektiv

Osigurajte da aparat bude isključen pre skidanja objektiv. Da skinete objektiv, pritisnite i držite taster za skidanje objektiv (1) dok okrećete objektiv u smeru kazaljke na satu (2). Nakon skidanja objektiv, stavite poklopce.



☑ CPU objektiv sa prstenom za blendu

U slučaju da je CPU objektiv opremljen prstenom za blendu (☐ 269), zaključajte blendu na najveću f vrednost.

☑ Redukcija vibracija

Ne skidajte objektiv i ne isključujte aparat dok koristite VR. Ukoliko ste ugasili aparat dok je VR bio u funkciji slika može čudno izgledati. Ovo nije kvar i može se rešiti skidanjem i ponovnim postavljanjem objektiv.

Redukcija vibracije ne radi dok se puni interni blic. Kada je aktivna VR, slika u tražilu može biti zamućena dok okidate. Ovo takođe nije kvar..


Osnovna podešavanja

Kada uključite aparat pojavljuje se meni za izbor jezika. Odaberite jezik i vreme. Nećete moći da fotografišete dok ne podesite vreme.

1 Uključite aparat.


Pojaviće se meni za izbor jezika.

2 Odaberite jezik.

Pritisnite ▲ ili ▼ da markirate željeni jezik i kliknite .




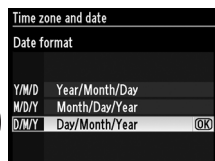
3 Odaberite vremensku zonu.

Prikazuje se dijalog za odabir vremenske zone. Pritisnite ◀ ili ▶ da odaberete (UTC polje prikazuje razliku između izabrane zone i referentnog vremena, ili UTC, u satima) i pritisnite .




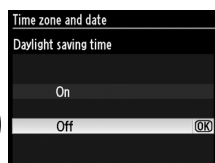
4 Odaberite format datuma.

Pritisnite ▲ ili ▼ da odaberete redosled, meseca, godine i dana. Pritisnite  da nastavite dalje.




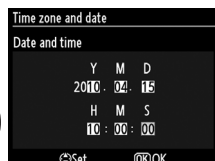
5 Uključite ili isključite letnje vreme.

Prikazuje se meni za izbor letnjeg vremena. Po osnovnom podešavanju je isključeno; ali ukoliko ono igra ulčogu u vašoj vremenskoj zoni, pritisnite ▲ da markirate **On** i kliknite .



6 Podesite datum i vreme.

Prikazuje se meni kao na slici. Pritisnite ◀ ili ▶ da odaberete stavku, ▲ ili ▼ da je promenite. Pritisnite  da podesite sat i vratite se u režim simanja.



Podešavanje sata

Jezik, vremenska zona i vreme se mogu podesiti u opcijama **Language** (📖 238) i **Time zone and date** (📖 237) u setup meniju. Sat kamere se može sinhronizovati sa GPS uređajima (📖 162).

Baterija sata

Sat fotoaparata se napaja iz nezavisne, punjive baterije, koja se puni kada je priključen EP-5B konektor napajanja ili EH-5a AC adapter (📖 280). Dva dana punjenja će biti dovoljna za oko 3 meseca. Ukoliko **CLOCK** ikonica blica u kontrolnom panelu, baterija sata je prazna. Podesite vreme i datum.

Sat fotoaparata

Sat fotoaparata nije precizan kao većina satova. Povremeno proverite vreme.

Stavljanje memorijske kartice

Fotoaparat koristi Secure Digital (SD) memorijske kartice (kupuju se posebno); □ 319). Aparat ima dva slota za memorijske kartice (Slot 1 and Slot 2); Ukoliko koristite samo jednu karticu, ubacite je u Slot 1 (□ 30).

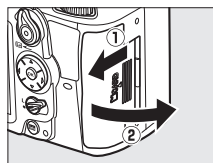
1 Isključite fotoaparat.

Stavljanje i vađenje memorijske kartice

Uvek isključite aparat pre vađenja ili stavljanja kartice.

2 Otvorite poklopac.

Povucite prema sebi (①) i otvorite poklopac (②).

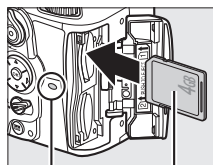


3 Stavite memorijsku karticu.

Držeći karticu kao na slici, stavite dok ne klikne. Lampica kartice svetli par sekundi. Zatvorite poklopac.

Stavljanje memorijske kartice

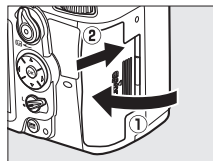
Stavljanje memorijske kartice naopako može oštetiti aparat ili samu karticu. Proverite da bi bili sigurni da je kartica pravilno okrenuta.



Front

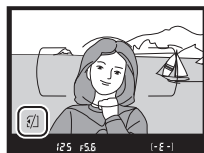
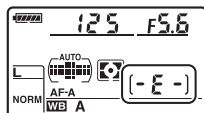
Access lamp

Ukoliko stavljate novu karticu ili formatiranu na drugom uređaju, formatirajte karticu kao što je opisano na strani 32.



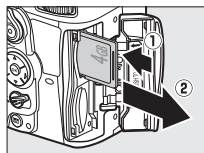
Nema memorijske kartice

Ukoliko nije ubačena memorijska kartica, na ekranu kontrolnog panela i u dnu tražila će se prikazati (-E-) i “no memory card” ikonica će biti prikazana na ekranu dokle god baterije traju iako je aparat ugašen.



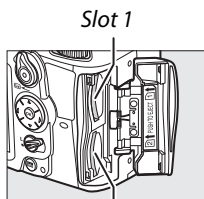
Vađenje memorijskih kartica

Kada proverite da je lampica pristupa ugašena, ugasite aparat, otvorite poklopac i pritisnite karticu kako bi izašla (1). Kartica se onda može izvaditi rukom (2).

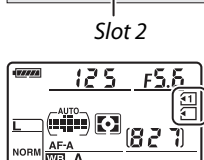


Korišćenje dve memorijske kartice

Slot 1 je za glavnu karticu; Kartica u slotu 2 igra rezervnu ili pomoćnu ulogu. Ukoliko je **Overflow** odabrano za **Role played by card in Slot 2** (89) kada su dve kartice u aparatu, kartica u slotu 2 će se koristiti samo kada se napuni kartica u slotu 1.



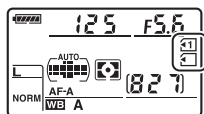
Slot 1



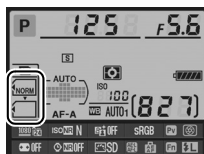
Slot 2

U kontrolnom panelu se prikazuje u kom slotu se nalazi memorijska kartica (Primer pokazuje ikonice kada su oba slota popunjena).

Ukoliko je memorijska kartica puna ili zaključana ili postoji neka greška, ikonica te kartice će treperiti (307).



Kontrolni panel



Informacioni displej

✓ Memorijske kartice

- Memorijske kartice mogu biti tople nakon korišćenja. Obratite pažnju.
- Uvek isključite aparat pre vađenja ili stavljanja kartica. Nemojte vaditi memorijske kartice, isključivati aparat, i ne isključujte izvor napajanja tokom formatiranja, snimanja, brisanja, ili kopiranja na računar. Na taj način možete izgubiti podatke ili oštetiti aparat ili karticu.
- Ne dodirujte kontakte kartice prstima ili metalnim objektima.
- Ne uvijate, ne ispuštajte i neizlažite fizičkim udarcima.
- Ne primenjujte silu. Na taj način možete oštetiti karticu.
- Ne izlažite vodi, toploti, visokoj vlazi, ili suncu.



Formatiranje memorijske kartice







Memorijska kartica se mora formatirati ukoliko je nova ili formatirana u drugim uređajima. Sledi opis.

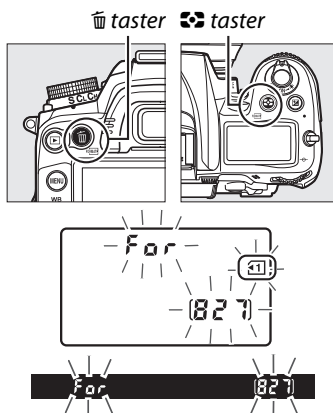
Formatiranje memorijske kartice

Formatiranje permanentno briše sve podatke sa kartice. Osigurajte se da ste napravili rezervne kopije na računaru (☞ 179).




1 Uključite aparat.

2 Pritisnite taster.

Držite  ( i ) tastere istovremeno dok se trepćuće **F o r** pojavi u displeju brzine okidača u kontrolnom panelu ili tražilu. Ukoliko su dve memorijske kartice ubačene, karica u Slotu 1 (☞ 30) će biti odabrana; možete odabrati karticu u Slotu 2 okretanjem glavnog točkica. Da izađete bez formatiranja memorijske kartice, čekajte dok **F o r** prestane da treperi (oko 6 sekundi) ili pritisnite bilo koji taster osim  ( i ) tastera.

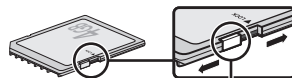


3 Pritisnite tastere ponovo.

Pritisnite  ( i ) tastere zajedno po drugi put dok **F o r** treperi da formatirate memorijsku karticu. *Nemojte vaditi memorijsku karticu ili isključiti napajanje tokom formatiranja.* Kada se završi formatiranje, na kontrolnom panelu i tražilu će biti prikazan broj preostalih snimaka koji se mogu napraviti sa trenutnim podešavanjima.

Prekidač zaštite pisanja

Memorijske kartice su opremljene sa mali prekidačem za zabranu upisivanja. Kada se prekidač nalazi u "lock" poziciji, podaci ne mogu da se upisuju ili obrišu sa memorijske kartice. Ukoliko se prekidač nalazi u "lock" (zaključano) poziciji, otključajte ga povlačenjem ka "write" (upis) poziciji za upis ili brisanje slika, ili pak za formatiranje memorijske kartice.



Prekidač zabrane upisa

Pogledajte takođe

Pogledajte stranu 236 za informacije o formatiranju memorijske kartice korišćenjem **Format memory card** opcije u meniju podešavanja.



Podešavanje fokusa tražila

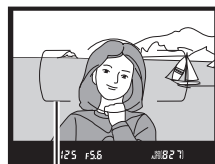
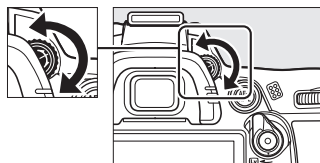
Tražilo je opremljeno uređajem za prilagođavanje dioptrije. Proverite da je fokus tražila podešan pre kadriranja tražilom.

1 Skinite poklopac objektivu.

2 Uključite aparat.





3 Fokus tražila.

Okrećite kontrolu dioptrije na dole ili na gore dok ne podesite fokus. Dor podešavate dioptriju, budite pažljivi da ne pritisnete u oko prstom ili noktom.



AF area brackets

Podešavanje fokusa tražila

Ukoliko niste u mogućnosti da podesite fokus tražila, izaberite single-servo autofokus (**AF-S**;  54), single-point AFF ( 94), i centralnu tačku fokusa ( 96), i iskadrirajte visokokontrastni subjekat u centru kadra. Kada je aparat isfokusirao, podesite fokus tražila. Ukoliko je neophodno, fokus tražila može biti podešen posebnim opcionalnim sočivima ( 281).



Osnove fotografije i reprodukcije

“Uperi i slikaj” Fotografija

(i režimi)

Ovo poglavlje će vam pojasniti kako da fotografirate i (auto) režimu, u automatskom “uperi i slikaj” režimu gde aparat sam kontroliše podešavanja, i gde blic automatski reaguje kada subjekat nije dovoljno osvetljen. Da snimate fotografije sa blicom ostavljajući aparatu da napravi ostala podešavanja, rotirajte toččić za za izbor auto (bez blica) režima.



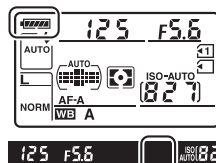
Korak 1: Uključite aparat

1 Uključite aparat.

Skinite poklopac objektivu i uključite aparat. Nakon pauze dok aparat očisti senzor, pojavljuje se informacioni displej na monitoru.

2 Proverite nivoe baterije.

Proverite nivo baterije u tražilju ili na kontrolnom displeju.



Kontrolni panel *	Tražilo *	Description
	—	Baterija je puna.
	—	Baterija je delom puna.
	—	
	—	
		Baterija slaba. Pripremite novu ili se spremite da je napunite.
(treperi)	(treperi)	Baterija je potppuno prazna, okidač ne radi. Napunite bateriju.

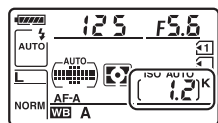
* Ikonica neće biti prikazana ukoliko se aparat napaja opcionim EP-5Bkonektorom napajanja i EH-5a AC adapterom. je prikazano na informacionom displeju.

Čišćenje senzota

Aparat vibrira kada se uključuje i isključuje pokrivajući senzor slike radi čišćenja od prašine (284).

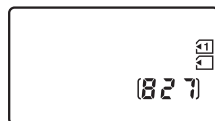
3 Provera preostalih snimaka.

Informacioni displej i tražilo pokazuju broj snimaka koji može stati na mem. karticu (Vrednosti preko 1,000 se zaokružuju na najbližu stotinu ; vrednosti između 1,200 i 1,299 su prikazane kao 1.2 K). Ukoliko su dve memorijske kartice ubačene, displej pokazuje prostor na kartici u slotu 1 (□ 30). Kada broj preostalih snimaka dođe do 0, broj će treperiti, **F u L L** ili **F u L** će blinkati na pokazivaču brzine zatvarača i ikonica te kartice će treperiti. Ubacite novu karticu (□ 29) ili obrišite neke fotografije (□ 47, 175).




Displej kod ugašenog aparata

Ukoliko je aparat isključen a ima bateriju i memorijsku karticu, ikonica memorijske kartice i broj preostalih ekspozicija će biti prikazani (neke memorijske kartice mogu u retkim slučajevima prikazati ove informacije samo kada je aparat uključen).

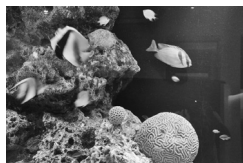
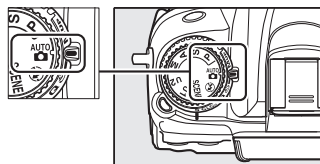


Kontrolni panel

Korak 2: Odaberite ili Režim

Ukoliko ste negde gde je snimanje blicem zabranjeno, snimate decu, ili želite snimati sa ambijentalnim svetlom, okrenite toččić na . U suprotnom izaberite

Točak za izbor režima



 režim




 režim

Korak 3: Kadriranje

1 Spremite kameru.

Kada kadrirate slike u tražilicu, držite fotoaparat sa desnom rukom, a levom pridržavajte telo i objektiv fotoaparata. Laktove držite blago uz torzo i ispružite malo jednu nogu kako bi bili što stabilniji.

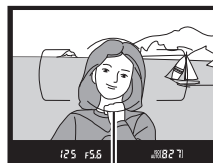
Držite fotoaparat kao što je prikazano desno kada kadrirate slike za portret.

U  režimu, brzina zatvarača je manja kada je loše osvetljenje; tako da je korišćenje stativa preporučeno.



2 Iskadrirajte.

Iskadrirajte fotografiju tako da je u tražilicu glavnu subjekt unutar AF area zagrada.



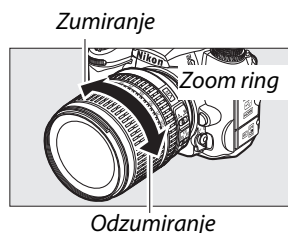
AF area brackets

Korišćenje zum objektivu

Koristite zum da subjekat ispuni kadar, ili odzumirajte da povećate vidno polje (izaberite veću žižnu daljinu da veći zum, i kraću za širi ugao).

AF-S DX NIKKOR 18–105 mm f/3.5–5.6G ED VR

U slučaju AF-S DX NIKKOR 18–105 mm f/3.5–5.6G ED VR (□ 315, 316), Promenom zuma možete promeniti maksimalni otvor do $1\frac{1}{3}$ EV. Aparat ovo ipak ovo automatski uzme u obzir kada podešava ekspoziciju i nisu potrebne promene podešavanja kamere.



Korak 4: Fokus

1 Pritisnite okidač na pola.

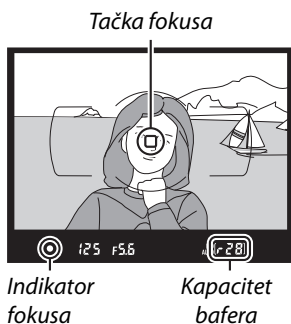
Da fokusirate pritisnite okidač na pola. Aparat će automatski odabrati fokusnu tačku. Ukoliko je subjekat loše osvetljen, blic će se možda otvoriti AF-assist illuminator će možda svetleti.



2 Proverite indikatore u tražilu.

Kada je fokusiranje završeno, odabrana fokusna tačka je označena, čuje se bip, i indikator fokusa (●) se pojavljuje u tražilu.

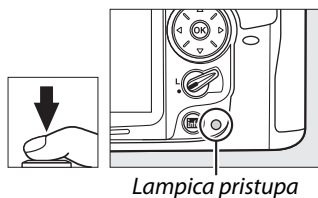
Indikator fokusa	Opis
●	Subjekat u fokusu.
▶	Tačka fokusa je između aparata i subjekta.
◀	Tačka fokusa je iza subjekta.
▶ ◀ (blinks)	Aparat nije u mogućnosti da fokusira autofokusom. Pogledajte stranu 93.



Dok se okidač drži na pola, broj snimaka koji može stati u bafer ("79"; 79) will be displayed in the viewfinder.

Korak 5: Fotografisanje

Pritisnite okidač do kraja da biste snimili fotografiju. Lampica za korišćenje kartice će zasvetleti i nakon nekoliko sekundi slika će se pojaviti na monitoru (za nastavak fotografisanja pr nego što se slika pojavi na monitoru pritisnite okidač na pola). *Ne vadite mem. karticu i ne gasite fotoapararat dok se slika ne pokaže na monitoru.*



Okidač

Okidač ima dva koraka. Aparat fokusira kada je okidač pritisnut na pola. Za slikanje, pritisnite okidač do kraja.




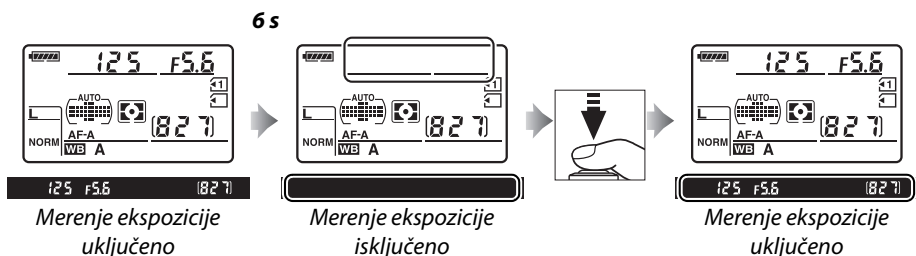
Focus: press halfway





Shoot: press all the way down

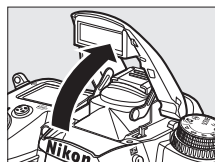
Auto-Meter Off

Tražilo i kontrolni će se isključiti ukoliko se nijedna operacija ne izvrši u roku od 6 sekundi (auto-meter off), smanjujući pražnjenje baterije. Pritisnite okidač do pola da aktivirate prikaz. Auto-meter off je može izabrati korišćenjem Custom Setting c2 (**Auto meter-off delay**,  214).

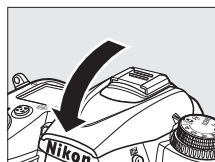


Ugrađeni blic

Ukoliko je potrebno više svetla za pravilnu ekspoziciju u  režimu, ugrađeni blic se automatski otvara kada pritisnete okidač na pola. Ukoliko je blic već podignut, moći će te da fotografirate tek kada je  prikazan. Ukoliko indikator nije prikazan, blic se puni; ponovo pritisnite taster na pola.

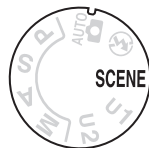


Da štedite bateriju kada se blic ne koristi, vratite blic u početnu poziciju dok ne klikne.



Kreativna fotografija (Režimi scena)

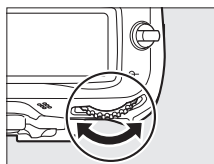
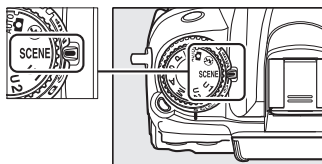
Aparat nudi izbor režima "scena". Odabir scene automatski optimizuje aparat za odgovarajuću scenu, olakšavajući fotografisanje, kadriranje, i snimanje opisano na stranama 35–39.



SCENE režim

Da odaberete scenu, okrenite točkić na **SCENE** i rotirajte glavni točkić dok se željena scena ne prikaže na monitoru. Monitor se automatski uključi kada se točkić okrene.

Izbor režima



Glavni točkić



Monitor

Portret 	Pejzaž 	Deca 	Sport 	Makro 	Noćni portret 	Noćni pejzaž
Zabava/ unutra 	Plaža/sneg 	Zalazak 	Sumrak/ svitanje 	portret ljubimaca 	Sveće 	Pupoljak
Jesenje boje 	Hrana 	Silujete 	High key 	Low key 		

■ Scene Modes

Portrait



Snimajte prirodne tonove kože. Ukoliko je subjekat daleko od pozadine, pozadina će biti mutna ostavljajući utisak dubine.

Landscape



Za pejsaže živih boja. Ugrađeni blica se ne pali; koristite stativ ukoliko je svetlo slabo.

Child



Koristite za snimanje dece. Detalji odeće su živih boja, dok tonovi kože ostaju neutralni.

Sports



Velike brzine zatvarača zamrzavaju subjekat u akciji. Ugrađeni blic ne radi. Da snimate sekvencu, odaberite continuous release mode (☰ 7, 77, 78).



Close Up



Koristite za snimanje cveća, insekata i ostalih malih objekata (makro objektiv može biti koristan za veća uvećanja). Za sprečavanje zamućenja koristite stativ.

Night Landscape



Redukuje šum i desaturisane boje u noćnim pejzažima, uključujući saobraćajne znakove i svetleće reklame. Blic je isključen; koristite stativ za sprečavanje zamućenja.

Night Portrait



Pravi balans između subjekta i pozadine u uslovima slabog svetla. Za sprečavanje zamućenja koristite stativ.

Party/Indoor



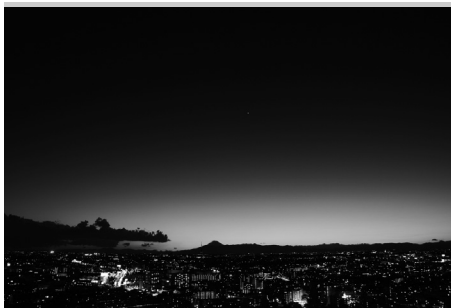
Snimanje efekata unutra u kontra svetlu. Za sprečavanje zamućenja koristite stativ.

 **Beach/Snow**



Za snimanje vode, snega ili peska. Blic je isključen

 **Dusk/Dawn**



Za žive boje u vreme svitanja ili sumraka. Blic je isključen. Blic je isključen. Za sprečavanje zamućenja koristite stativ.



 **Sunset**



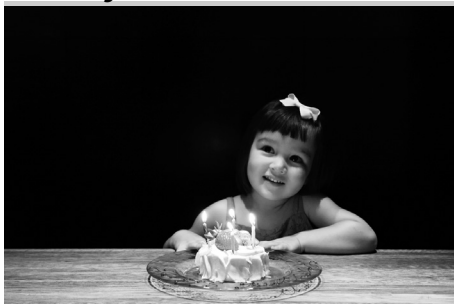
Za predivne zalaske sunca. Blic je isključen. Za sprečavanje zamućenja koristite stativ kada je svetlo slabo.

 **Pet Portrait**



Za predivne zalaske sunca. Blic je isključen. Za sprečavanje zamućenja koristite stativ kada je svetlo slabo.

Candlelight



Za fotografije uz svetlo sveća. Blic je isključen. Za sprečavanje zamućenja koristite stativ.

Autumn Colors



Za brilijantne boje jeseni. Blic je isključen. Za sprečavanje zamućenja koristite stativ kada su loši svetlosni uslovi.

Blossom



Za fotografije procvetalog cveća. Blic je isključen. Za sprečavanje zamućenja koristite stativ.

Food



Za žive boje hrane. Za sprečavanje zamućenja koristite stativ. Blic se može koristiti (☐ 143).

Silhouette



Silute nasuprot svetle pozadine. Blic je isključen. Za sprečavanje zamučenja koristite stativ.

Low Key



Za snimanje tamnih fotografija sa jarkim svetlim partijama. Blic je isključen. Za sprečavanje zamučenja koristite stativ.



High Key



Za fotografije svetlih subjekata na svetloj pozadini. Blic je isključen.

Osnove reprodukcije



1 Pritisnite taster.



Fotografija se prikazuje na monitoru. Memorijska kartica koja sadrži prikazanu fotografiju je prikazana ikonicom.

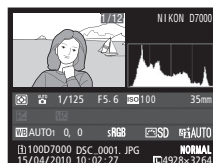
 taster



2 Pregled ostalih fotografija.

Ostale slike mogu biti prikazane klikom na  ili .

Za dodatne informacije o slici, pritisnite  ili  (□ 165).



Za kraj reprodukcije i povratak u režim slikanja, pritisnite okidač na pola..




Pregled fotografija

Kada je **On** izabrano za **Image review** u meniju reprodukcije (□ 200), fotografije se automatski prikazuju na ekranu tokom 4 s nakon snimanja.

Pogledati takođe

Pogledajte stranu 164 za informacije oko izbora slota memorijske kartice.

Brisanje fotografija




Da obrišete sliku trenutno prikazanu na ekranu, pritisnite taster . Obratite pažnju da se slike ne mogu vratiti nakon brisanja.

1 Prikaz fotografije.

Prikažite fotografiju koju želite da obrišete kao što je opisano na prethodnoj stranici.






2 brišite fotografiju

Pritisnite taster . Prikazaće se dijaog za potvrdu; pritisnite ponovo taster  da obrišete i vratite se u reprodukciju (za izlaz bez brisanja pritisnite ).

 button



Brisanje

Za brisanje slika ( 176), svih slika za željeni datum ( 177), ili slika sa odabrane lokacije na memorijskoj kartici ( 176), koristite opciju **Delete** iz menija reprodukcije.

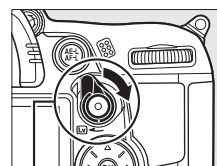


Kadriranje monitorom

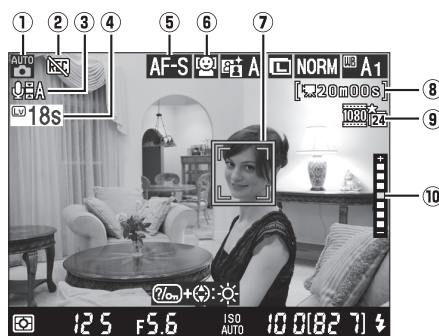
Pratite sledeće korake da iskadrirate.

1 Okrenite prekidač za živi prikaz.

Ogledalo će se podići i pogled kroz objektiv će biti prikazan na monitoru kamere. Subjekat više neće biti vidljiv u tražilju.



Živi prikaz prekidač



Note: Zbog ilustrativnih svrha, monitor je prikazan sa svim indikatorima uključanima.

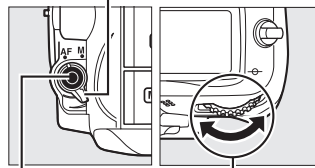
Item	Description	
① Mod snimanja	Trenutno odabran režim.	6
② Nema ikonice filma	Film se ne može snimati.	57
③ Indikator snimanja zvuka	Pokazuje da li se snima zvuk sa filmom.	60
④ Preostalo vreme	Vreme za koje će se ugasi živi prikaz. Prikazuje se ukoliko će se ugasi za 30s ili manje.	54, 59
⑤ AF režim	Trenutni režim autofokusa.	50
⑥ AF-area režim	Trenutni AF-area režim.	50
⑦ Fokusna tačka	Trenutna fokusna tačka. Displej varira od opcija (□ 50).	51
⑧ Preostalo vreme (režim filma)	Preostalo vreme za snimanje filma.	58
⑨ Kvalitet filma	Rezolucija i kvalitet filmova snimanih u režimu filma.	60
⑩ Osvetljenje monitora	Prikazano dok je Fn taster pritisnut; držati ga pritisnutog i tasterima \blacktriangle ili \blacktriangledown podesite osvetljenje (primenjivo samo na monitor, ne utiče na ekspoziciju).	—

2 Choose a focus mode.

Da promenite režim autofokusa, okrenite točkić na **AF**, pritisnite AF-mode taster i rotirajte glavni točkić dok se željeni režim ne prikaže na ekranu.

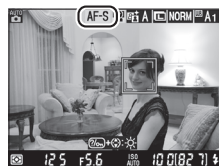
režim	Opis
AF-S	Single-servo AF: Za stacionarne subjekte. Fokus se zaključava kada se okidač pritisne do pola.
AF-F	Full time-servo AF: Za subjekte u pokretu. Kamera fokusira kontinualno dok se okidač ne pritisne. Fokus se zaključava kada se okidač pritisne do pola.

Focus-mode selector



AF-mode taster

Glavni točkić







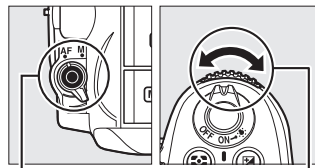
Monitor

Da koristite manualni fokus, okrenite točkić na **M** i nastavite do koraka 6 nakon fokusiranja kao što je opisano na strani 55.

3 Odabir AF-area režima.

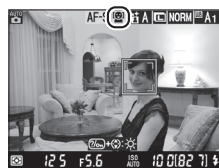
Da odaberete AF-area režim, pritisnite AF-režim taster i okrećite pomoćni točkić dok se željeni režim ne prikaže na ekranu.

režim	Opis
	Face-priority AF: Kamera automatski prepoznaje i fokusira na portret subjekta okrenutog kameri. Korisno za portrete.
	Wide-area AF: Korisno za pejzaže snimane iz ruke. Koristite džojстик za promenu autofokusne tačke.
	Normal-area AF: Koristite za fokus u određenoj tački. Preporučeno je korićenje stativa.
	Subject-tracking AF: Prati odabrani subjekt dok se pomera kroz kadar.




AF-mode taster

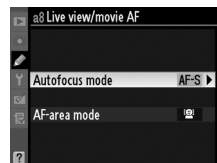
Pomoćni točkić




Monitor



Autofokus u živom prikazu



Režim autofokusa u živom prikazu se može promeniti u Custom Settings a8 (**Live view/movie AF**;  211).

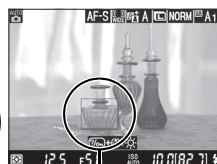


4 Izbor fokusne tačke.

 (**face-priority AF**): Oko lica koje gleda u fotoaparat se pojavljuje dvostruki žuti okvir (ukoliko ih je više, maksimalno 35, aparat fokusira najbliže; da odaberete drugi subjekat, pritisnite džojstik dole, gore, levo ili desno).

 (**wide- and normal-area AF**): Koristite džojstik za odabir fokusne tačke ili pritisnite  da pozicionirate tačku fokusa u sredinu kadra.

 (**subject-tracking AF**): Postavite tačku fokusa preko subjekta i pritisnite . Tačka fokusa će pratiti odabrani subjekat dok se pomera kroz kadar.



Tačka fokusa



Tačka fokusa

Korišćenje autofokusa u režimu živog prikaza

Koristite AF-S objektivne. Željeni rezultati se možda neće postići drugim objektivima ili telekonvertorima. Obratite pažnju da je u živom prikazu autofokus sporiji i monitor može da potamni ili posvetli dok kamera fokusira. Tačka fokusa može nekada biti zelena kada aparat ne može da fokusira. Aparat možda neće moći da fokusira u sledećim situacijama:

- Subjekt ima paralelne linije duž celog kadra
- Subjekt je slabog kontrasta
- Subjekt u fokusnoj tački ima visoko kontrastnu svetloću, ili je subjekat osvetljen tačkastim izvorom svetla ili je pored neonskog svetla koje menja osvetljenost (treptaje)
- Koristite neke od optičkih filtera sa specijalnim efektima
- Subjekt je manji od fokusne tačke
- Subjektom dominira jednaka tekstura (npr. prozori na oblakoderu)
- Subjekt se kreće

5 Fokus.

Pritisnite okidač do pola da fokusira.



AF (face-priority AF): Aparat fokusira lice uokvireno žutim okvirom; ukoliko lice više nije detektovano (ukoliko se recimo subjekat okrene), okvir neće biti prikazan.

Wide/Normal (wide- and normal-area AF): Aparat fokusira subjekat u odabranju tački kada je okidač na pola..

Subject-tracking AF (subject-tracking AF): Aparat fokusira trenutni subjekat. za kraj praćenja pritisnite **OK**.

Praćenje subjekta

Nekada će biti potrebno vreme da aparat uoči subjekat. Aparat možda neće pratiti male, brzo pomične subjekte, ili one slične boje kao pozadina, ili ukoliko su subjekat i pozadina izuzetno svetli ili tamni, ili kada subjekat menja veličinu.



Fokusna tačka svetli zeleno a monitor može posvetleti ili potamneti. Ukoliko je aparat u modučnosti da fokusira, fokus će biti prikazan zeleno; u suprotnom, svetleće crveno (aparat može da fotografiše i kada tačka fokusa blinka crveno; proverite fokus na ekranu pre slikanja). Ekspozicija se može zaključati pritiskanjem **AE-L/AF-L** taster (106). Fokus se može zaključati pritiskanjem okidača do pola.

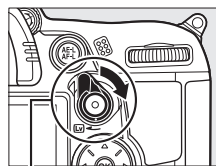
6 Fotografišite.

Pritisnite okidač do kraja. Monitor se gasi.



7 Izlaz iz živog prikaza.

Okrenite prekidač živog prikaza da izađete iz živog prikaza.



Prekidač živog prikaza

Živi prikaz/Opcije prikaza snimanja filmova

Pritisnite **Info** taster da se krećete kroz opcije na ekanu opisane dole.

Prikaz indikatora slike



Prikaz indikatora filma*



Sakrij sve indikatore*



Virtualni horizont*



Mreža kadriranja*

* Isečak prikazuje region koji se snima tokom snimanja filmova kada je rezolucija manja od 640 × 424.

Treperenje

Možete primetiti treperenje na monitoru tokom živog prikaza ili kada snimate folmove pod određenim tipovima osvetljenja, kao što su fluorescentne lampe. Treperenje se može smanjiti odabirom **Flicker reduction** opcije koja podešava frekvenciju lokalnog AC izvora struje (☎ 237).

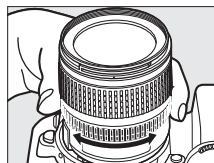
Ekspozicija



U zavisnosti od scene, ekspozicija se može razlikovati od one dobijene kada se ne koristi živi prikaz. Merenje u živom prikazu je podešeno da odgovara živom prikazu, praveći fotografije bliske onima prikazanim na monitoru. U **P**, **S**, **A**, i **M** režimima, ekspozicija se može podeisti za po ±5 EV (☎ 107). Imajte na umu da se vrednosti iznad +3 EV ili ispod -3 EV ne mogu prikazati na monitoru.

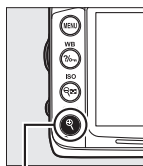


Ručno fokusiranje

Da fokusirate ručno (☐ 99), rotirajte prsten na objektivu dok subjekat ne bude u fokusu.



Da zumirate prika na monitoru do $6.7\times$ za precizniji fokuz pritisnite taster . Dok je zumirano, pojavljuje se ekran za navigaciju u donjem desnom uglu. Koristite džojstik da pomerate uvećanu oblast po ekranu (dostupno samo kada je wide- or normal-area AF odabrano za AF-area mode), ili pritisnite  da odzumirate.



 taster



Navigacioni prozor





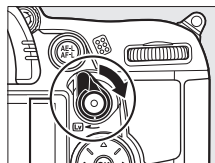
Snimanje i reprodukcija filmova

Snimanje filmova

Filmovi se mogu snimati u režimu živog prikaza. Ukoliko želite odaberite Kontrolu slike (📖 131) i prostor boja (📖 141) pre snimanja.

1 Okrenite prekidač za živi prikaz.

Ogledalo se podiže i pogled kroz objektiv se prikazuje na monitoru umesto na tražilu.



Prekidač za živi prikaz

✓ Ikonica

A  ikonica (📖 49) pokazuje da se nemože snimati film.

Pre snimanja

Podesite blendu pre snimanja u režimu **A** ili **M**. Imajte u vidu da filmovi mogu biti pre i pod-ekspornirani u zavisnosti od podešavanja bledne. Pre snimanja proverite osvetljenje svene na monitoru; ukoliko je slika suviše svetla ili mračna, prekinite živi prikaz i podesite blendu.

2 Odaberite režim fokusiranja.

Odaberite režim fokusiranja kao što je opisano u koraku 2 "Živi prikaz" (📖 50).

Korišćenje eksternog mikrofona

Ugrađeni mikروفon može snimiti šum objektiva tokom autofokusiranja ili redukcije vibracije. Ovo se može sprečiti korišćenjem komercijalnih mikrofona sa stereo džekom (3,5mm).

3 Odabir AF-area režima.

Pogledajte korak 3 na strani 50 za više informacija.

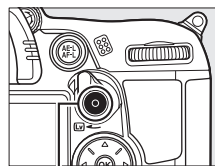
4 Fokus.

Kadrirajte početni snimak i fokusirajte kao što je opisano u koracima 4 i 5 u “Živi prikaz” (☐ 51–52). Imajte na umu da broj subjekata koji se može detektovati u face-priority AF Opada tokom snimanja filma.



5 Počnite snimanje.

Pritisnite taster snimanja filma da počnete snimanje (aparatus može snimiti i video i zvuk; ne pokrivajte mikrofon na prednjem delu kamere tokom snimanja). Indikator snimanja i preostalo vreme će biti prikazani na monitoru. Ekspozicija se može zaključiti pritiskanjem **AE-L/AF-L** tastera (☐ 106) ili (u režimima **P**, **S**, **A**, i **M**) promeniti za ± 3 EV u koracima od po $\frac{1}{3}$ EV korišćenjem kompenzacije ekspozicije (☐ 107; u zavisnosti od osvetljenja subjekta, promene ekspozicije možda neće imati vidljivog efekta), i da kompenzacija ekspozicije nije dostupna kada je **On** odabrano za **Manual movie settings** u režimu **M** kao što je opisano na strani 60. U režimu autofokusa, fokus se može zaključiti pritiskanjem okidača do pola.



Movie-record button

Indikator snimanja



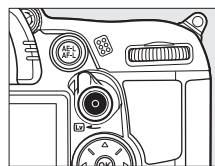
Preostalo vreme

Pogledati takođe

Ponašanje **AE-L/AF-L** tastera se može podesiti korišćenjem Custom Setting f5 (**Assign AE-L/AF-L taster**; ☐ 232).

6 Kraj snimanja.


Pritisnite taster za snimanje filmova ponovo da prekinete snimanje (Da prekinete snimanje, vratite se u živi prikaz i načinite fotografiju, pritisnite okidač do kraja). Snimanje će se automatski zaustaviti kada se dostigne maksimalna dužina ili napuni memorijska kartica.



Maksimalna dužina

Svaki film može biti do 4 GB veličine i 20 minuta dužine; u zavisnosti od brzine upisa memorijske kartice, snimanje se može završiti i pre dostizanja maksimalne dužine (☐ 319).

Recording Movies


Treperenje, banding i distirzije se mogu primetiti na ekranu tokom snimanja filmova po neonskim, živinih, ili natrijumovih sijalica ili kada se aparat panuje velikom brzinome (treperenje i banding se mogu smanjiti korišćenjem **Flicker reduction** opcije koja poklapa frekvenciju lokalnog AC izvora napajanja;  237). Mogu se pojaviti nazubljene ivice, lažne boje, moare, i svetle tačke. Kada snimate film izbegavajte da u objektiv pada direktno sunčevo svetlo. Na taj način možete oštetiti fotoparat.

Snimanje se zaustavlja automatski kada se skine objektiv ili okrene točkić režima.


Živi prikaz se može automatski ugasiti kako bi sprečio oštećenje aparata; izađite iz živog prikaza kada se aparat ne koristi. Imajte na umu da unutrašnja temperatura aparata može povećati šum (svetle tačke, slučajni svetli pikseli ili magla) na ekranu u sledećim slučajevima (Aparat takođe može biti primetno topao ali to ne mora da znači da je u pitanju kvar):

- Temperatura okruženja je visoka
- Aparat se koristio duže vreme u režimu živog prikaza ili za snimanje filmova
- Aparat se koristio u režimu kontinualnog snimanja duže vreme

Ukoliko se upozorenje prikaže kada pokušate da uključite živ prikaz, sačekaste da se unutrašnja elektronika aparata ohladi i probajte ponovo.

Brzina okidača i ISO osetljivost se automatski podešavaju osim ako je **On** izabrano za **Manual movie settings** ( 60) i kamera se nalazi u **M** režimu.

The Count-Down Display

Odbrojavanje će se prikazati 30 sekundi pre nego što se monitor automatski isključi ( 49). U zavisnosti od uskova snimanja, tajmer se može uključiti odmah po odabiru živog prikaza. Imajte na umu da iako se odbrojavanje ne pojavi tokom reprodukcije, živi prikaz će se automatski isključiti kada vreme istekne.



■ ■ Podešavanja filma

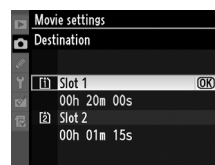
Koristite **Movie settings** opciju u meniju snimanja da odaberete kvalitet filma, zvuk i ručna podešavanja filma.

- **Movie quality:** Odaberite rezoluciju između $\overline{1080}$ **1920 × 1080**, $\overline{720}$ **1280 × 720**, i $\overline{424}$ **640 × 424** i između **★ high** i **normal** kvaliteta. Broj frejmova zavisi od trenutno izabrane opcije za **Video mode** u meniju podešavanja (☞ 237):

Rezolucija (piksel)	NTSC		PAL	
	broj frejmova	Maksimalna dužina	Broj frejmova	Maksimalna dužina
1920 × 1080	24 fps*	20 min.	24 fps*	20 min.
1280 × 720	Choose from 24* and 30 fps†		Choose from 24* and 25 fps	
640 × 424	30 fps†		25 fps	

* navedena vrednost. Prava vrednost 23.976 fps. † navedena vrednost. Prava vrednost 29.97 fps.

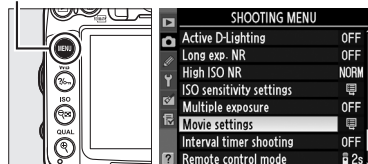
- **Mikrofon:** Ugrađeni ili eksterni mikrofon se mogu uključiti ili isključiti kako bi se podesila osetljivost mikrofona. Odabirom **Microphone off** isključuje se snimanje zvuka; odabirom bilo koje druge opcije uključuje se snimanje i podešava se mikrofon na željenu osetljivost.
- **Lokacija:** Da snimate filmove na memorijsku karticu u slotu 1 odaberite **Slot 1**. Odaberite **Slot 2** da snimate filmove na karticu u slotu. Meni pokazuje dostupno vreme snimanja na svakoj kartici; snimanje automatski prestaje kada nema više mesta za upis.
- **Ručna podešavanja filma:** Odaberite **On** da dozvolite ručna podešavanja brzini okidača i ISO osetljivosti kada je kamera u režimu **M**. Brzina okidača se može podeisti na vrednost između $1/8,000$ s i $1/30$ s, ISO osetljivost između vrednosti ISO 100 i Hi 2 (☞ 101). ISO osetljivost je fiksirana i aparat je ne podešava kada je **On** izabrano za **ISO sensitivity settings > Auto ISO sensitivity control** u meniju snimanja (☞ 103). Kompenzacija ekspozicije nije dostupna.



1 Odaberite podešavanje filma.

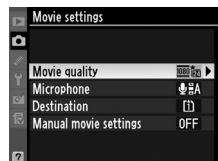
Pritisnite **MENU** taster da prikazete menije. Označite **Movie settings** u meniju snimanja i pritisnite ►.

MENU taster





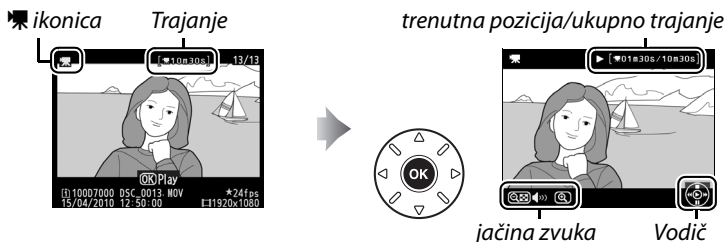
2 Odaberite opciju filma.

Markirajte željenu stavku i pritisnite ►, zatim markirajte opciju i pritisnite **OK**.









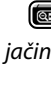


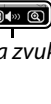


Reprodukcija filmova


Filmovi su označeni  ikonicom u reprodukciji (□ 163). Pritisnite  da počnete reprodukciju.



ogu se koristiti sledeće operacije:

Da	Koristite	Opis
Pauzirajte		Pauzira reprodukciju
Start		Nastavlja reprodukciju kada je film pauziran ili premotavan.
Napredno premotavanje		Brzina se duplira sa svakim pritiskom, od 2x do 4x do 8x do 16x; držite pritisnutim da preskočite na početak ili kraj filma. Ukoliko je reprodukcija pauzirana, film se premotava frejm po frejm; Držite pritisnutim za premotavanje u kontinuitetu.
Jačina zvuka		Pritisnite  da pojačate zvuk,  da smanjite.
Editovanje filmova		Da editujete film, pritisnite  dok je film pauziran (□ 63).
Prikaz preko celog ekrana		Pritisnite  ili  prikažete preko celog ekrana.
Izlaz u snimanje		Pritisnite okidač do pola. Monitor će se isključiti, fotografije se mogu odmah snimati.
Prikaz menija	MENU	Pogledajte stranu 195 za više informacija.

Ikonica

 je prikazano u prikazu preko celog ekrana ukoliko je film snimljen bez zvuka.



Editovanje filmova




Skratite snimke da kreirate editovane kopije filmova ili zapamtite selektovane frejmove kao JPEG slike.

Opcija	Opis
Choose start point	Kreirajte kopiju gde je početak filma odsečen.
Choose end point	Kreirajte kopiju gde je kraj filma odsečen.
Save selected frame	Zapamtite selektovanje frejmove kao JPEG slike.

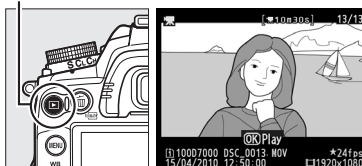
Odsecanje filmova

Kreirajte odsečene kopije filmova:



1 Prikažite film preko celog ekrana.

Pritisnite  taster da prikazete slike preko celog ekrana i pritisnite  i  da skrolujete kroz slike dok se ne pojavi slika koju želite da editujete.

 taster





2 Odaberite startnu ili krajnju tačku.

Pustite film kao što je opisano na strani 62, pritiskanjem  da počnete i nastavite reprodukciju i  da pauzirate. Ukoliko nameravate da odsečete početak filma, pauzirajte na prvi frejm koji želite da sačuvate; ukoliko editujete kraj filma pauzirajte na poslednjem frejmu koji želite da sačuvate.



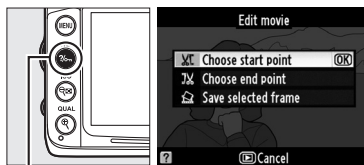
Startni i krajnji frejm

Prvi frejm je pokazan sa , poslednji frejm je prikazan sa  ikonicom.



3 Prikažite meni retuširanja.

Pritisnite **?** da prikazete meni retuširanja.



? taster

4 Odaberite opciju.

Da kreirate kopiju koja uključuje trenutni i sve sledeće frejmove, markirajte **Choose start point** u edit movie meniju i pritisnite **OK**. Odaberite **Choose end point** da kreirate kopiju koja uključuje trenutni i sve prethodne frejmove.



5 Brisanje frejmova.

Pritisnite **▲** da obrišete sve frejmove pre (**Choose start point**) ili nakon (**Choose end point**) odabranog frejma.



6 Sačuvajte kopiju.

Markirajte **Yes** i pritisnite **OK** za zapamtite editovanu kopiju. Ukoliko je potrebno, kopija se može odseći kao što je opisano gore. Editovane kopije su prikazane **?** ikonicom u prikazu preko celog ekrana.



✓ Odsecanje filmova

Filmovi moraju biti barem dve sekunde dugi. Ukoliko se kopija ne može kreirati sa trenutne pozicije reprodukcije, trenutna pozicija će biti prikazana crvenom bojom u koraku 5 i neće biti kreirana kopija. Kopija neće biti memorisana ukoliko nema dovoljno prostora na kartici.

Da sprečite neočekivano gašenje kamere, koristite punu bateriju kada editujete filmove.

✎ Meni retuširanja

Filmovi se mogu editovati korišćenjem **Edit movie** opcije u meniju retuširanja(☞ 248).



Memorisanja odabranih frejmova

Da zapamtite kopije selektovanih frejmova kao JPEG slike:

1 Pregledajte film i odaberite frejm.

Pustite film kao što je opisano na strani 62. Pausirajte film na frejmu koji želite da kopirate.



2 Prikažite meni retuširanja.

Pritisnite **?** da prikazete meni retuširanja.

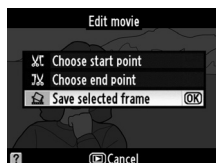


? taster



3 Odaberite **Save selected frame**.

Markirajte **Save selected frame** i pritisnite **OK**.



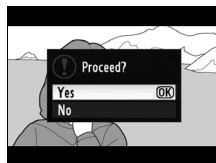
4 Kreirajte sliku.

Pritisnite **▲** da kreirate sliku trenutnog frejma.



5 Zapamtite kopiju.

Markirajte **Yes** i pritisnite **OK** da kreirate JPEG sliku odabranog frejma. Ove kopije su markirane **?** ikonicom u prikazu preko celog ekrana.



Zapamtite odabrani frejm

JPEG slike kreirane sa **Save selected frame** opcijom se ne mogu retuširati. Ovim slikama nedostaju neke kategorije u informacijama o fotografiji (165).

P, S, A, i M Režimi

P, S, A, i M režimi nude širok spektar podešavanja, uključujući brzinu zatvarača i blendu:



režim	Opis
P	Programmed auto (☐ 68): Aparat podešava brzinu zatvarača i otvor blende za optimalnu ekspoziciju. Pogodno u situacijama kada nemate mnogo vremena za podešavanje aparata.
S	Shutter-priority auto (☐ 69): Korisnik bira brzinu zatvarača; fotoaparatus podešava blendu za najbolji rezultat. Koristite da zamrznete ili uhvatite pokret.
A	Aperture-priority auto (☐ 70): Korisnik bira blendu; fotoaparatus podešava zatvarač za najbolji rezultat. Koristite da uhvatite pozadinu na portretima ili da fokusirate u pejzažima.
M	Manual (☐ 71): Korisnik podešava i zatvarač i blendu. Namestite brzinu zatvarača na "bulb" ili "time" za duge ekspozicije.

LTipovi objektivna

Kada koristite CPU objektivne koji imaju prsten blende (☐ 269), izaključajte prsten blende na maksimumu (najveći f-broj). Tip G objektivna nisu opremljeni sa prstenom blende.

CPU nekompatibilni objektivni se mogu koristiti samo u režimima **A** (aperture-priority auto) i **M** (manual), kada se blenda može podeisti samo korišćenjem prstena blende. Odabirom bilo kog drugog režima isključuje se okidač.

Brzina zatvarača i blenda

Ista ekspozicija se može postići sa različitim podešavanjima. Veće brzine zatvarača i veće blende zamrzavaju subjekat u akciji, a pozadina je mutna, dok male brzine zatvarača i male blende daju osećaj kretanja subjekta, a pozadina je oštra.

Brzina zatvarača ————— Blenda



Veća brzina zatvarača
(1/1,600 s)



Manja brzina
zatvarača
(1 s)



Mala blenda (f/3)



Velika blenda (f/36)

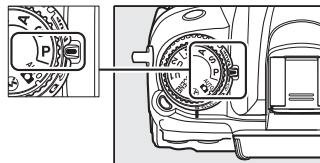
(Zapamtite veći f-broj, je manji otvor blende.)

Režim P (Programirani automatski)

U ovom režimu, fotoaparati automatski bira brzinu zatvarača i blende po ugrađenom programu kako bi osigurao optimalnu ekspoziciju u većini slučajeva. Ovaj režim se preporučuje za brze snimke i snimke gde nema vremena za podešavanje parametara. Da slikate slike u programu auto:


1 Rotirajte točkić za izbor režima na P.

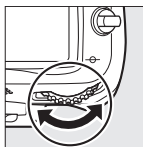
Izbor režima



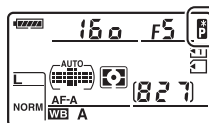
2 Kadrirajte, fokusirajte i slikajte.

Fleksibilni Program

U režimu P, drugačije kombinacije brzina zatvarača i blende se mogu selektovati rotiranjem komande izaberi na desno za veće otvore (mali f-brojevi) koji zamute pozadinske delove ili veće brzine okidača koje "zamrznu" pokret. Rotirajte komandu izaberi na levo (veliki f-brojevi) koji uvećaju dubinu polja ili spore brzine okidača koji zamute pokret. Sve kombinacije proizvode istu ekspoziciju. Dok je uključen fleksibilni program, prikazana je ikonica  u kontrolnom panelu. Da sačuvate parametre zatvarača i blende po defoltu, rotirajte komandu izaberi dok se ne skoni indikator, izaberite drugi režim, ili isključite fotoaparati.



Točkić



Pogledati takođe

Pogledajte stranu 298 za informacije o ugrađenom programu ekspozicije. Za informacije o aktiviranju merenja ekspozicije, pogledajte "Auto-Meter Off" na strani 39.

Režim S (Prioritet zatvarača)

U auto prioritetu brzine zatvarača, vi birate brzinu zatvarača dok aparat podešava blendu koja će imati optimalnu ekspoziciju. Da slikate slike u auto prioritetu brzine okidača.



Veća brzina ($1/1,600$ s)

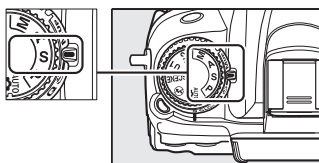


Manja brzina ($1/6$ s)

Pratite sledeće korake:

1 Rotirajte na režim S.

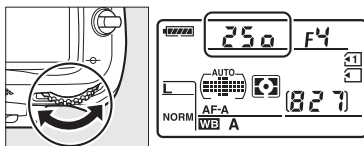
Izbor režima



PS
AM

2 Odaberite brzinu.

Prikazuje se brzina u dipleju i tražilu.
Rotirajte točičić za vrednosti od 30 s do $1/8,000$ s.



Main command dial

3 Kadrirajte, fokusirajte i slikajte.

Pogledajte takođe

Pogledajte stranu 306 za informacije šta raditi ukoliko se indikator bilca "bulb" ili "- -" Pojavi na ekranu.

Režim A (Prioritet blende)

U režimu prioriteta blende, birate blendu a aparat automatski brzinu za optimalnu ekspoziciju. Velike blende (mali f-brojevi) redukuju dubinsku oštrinu, zamićuju objekte ispred i iza subjekta u fokusu. Male blende (veliki f-brojevi) povećavaju dubinsku oštrinu, dajući mnoštvo detalja u prednjem i zadnjem planu. Mala dubinska oštrina se u glavnom koristi za portrete, a velika dubinska oštrina za pejsaže.



Velika blenda (f/2.8)



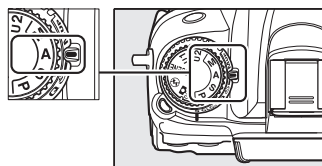
Mala blenda (f/36)

PS
AM

Pratite sledeće korake::

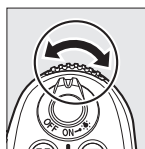
1 Izaberite režim A.

Izbor režima

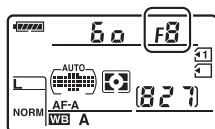


2 Odaberite blendu.

Blenda se pojavljuje na displeju i u tražilju. Rotirajte da odaberete vrednost.



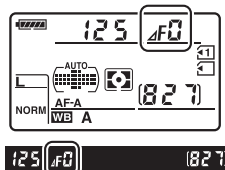
Točkić



3 Kadrirajte, fokusirajte i slikajte.

🔪 CPU nekompatibilni objektiv (📄 270)

Koristite prsten blende na objektivu da podesite blendu. Ukoliko je maksimalna blenda navedena korišćenjem **Non-CPU lens data** stavke u meniju podešavanja (📄 158) kada je CPU nekompatibilni objektiv zakačen, trenutni f-broj će biti prikazan u tražilju i kontrolnom panelu, zaokružen na najbliži ceo broj. U suprotnom, displej blende će prikazati samo broj stopova (1/25) sa maksimalnom blendom prikazanom kao 1/25 f/8 i f-broj se mora pročitati sa prstena blende na objektivu.

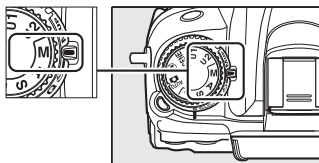


Režim M (Ručna postavka)

U ručnom režimu, kontrolišete blendu i brzinu zatvarača. Da fotografirate ručno:

1 Rotirajte na M.

Izbor režima

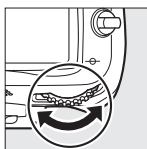


2 Odaberite blendu i ekspoziciju.

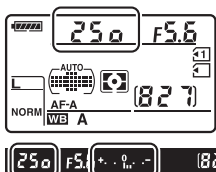
Obratite pažnju na svetlomer, podesite vrednosti. Brzina zatvarača se podešava rotiranjem točkića od 30 s do $1/8,000$ s, ili se zatvarač može držati otvorenim neodređenom za duge ekspozicije (b, l, b, □ 73). Blenda se može podesiti na vrednosti između minimuma i maksimuma za dati objektiv.

PS
AM

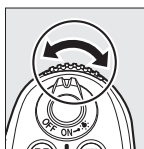
Brzina zatvarača



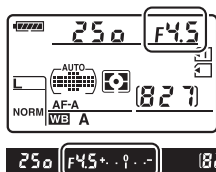
Glavni točkić



Blenda



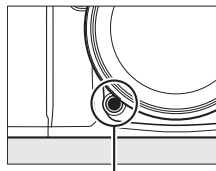
Točkić podmenija



3 Kadrirajte, fokusirajte i slikajte.

Pregled dubine polja

Da pregledate efekte blende, pritisnite i držite taster pregleda dubine polja. Objektiv će se zaustaviti na vrednost blende koju kamera odabere (režimi **P** i **S**) ili na vrednost koju odavere keorinisinik (režimi **A** i **M**), dozvoljavajući pregled dubine polja u tražilu.



Taster pregleda dubine polja


Ručna podešavanja e4—Modeliranje blica

Ovo podešavanje kontroliše ugrađeni i dodatni blic uz podršku Creative Lighting System (CLS; pogledajte stranu 276) tako da emituje modelovani blic kada je taster dubine polja pritisnut. Pogledajte stranu 228 za više informacija.

AF Micro NIKKOR objektiv



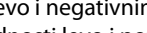
Ukoliko se koristi eksterni merač osvetljenja, odnos ekspozicije se uzima u obzir samo kada se koristi prsten blende na objektivu da se podesi blenda.

Indikator ekspozicije

Ukoliko je brzina ekspozicije postavljena na drugu vrednost osim "bulb" ili "time", indikator ekspozicije u tražilu se prikazuje kada će fotografiji biti pre- ili pod-eksponirana sa trenutnim podešavanjima (ukoliko je **Lo** ili **Hi** prikazano, indikator pokazuje veličinu pre- ili pod-eksponiranosti). U zavisnosti od opcije odabranoj u Custom Setting b2 (**EV steps for exposure cntrl.**,  211), veličina pod- ili pre-eksponiranosti je prikazana u koracima od $1/3$ EV ili $1/2$ EV (Ilustracija dole pozauje prikaz u tražilu kada je **1/3 step** odabrano za Custom Setting b2). Ukoliko se merene granice ekspozicije pređu, ekran će treperiti.

Optimalna ekspozicija	Podeksponirano za $1/3$ EV	Preeksonirano za 2 EV
+ . . 0 . . -	+ . . 0 . . -	+ . . 0 . . -

Reverse Indicators

Ukoliko je  (+0-) izabrano za Custom Setting f9 (**Reverse indicators**,  234), indikator ekspozicije u tražilu i informacionom displeju su prikazani sa pozitivnim vrednostima levo i negativnim desno. Odaberite  (-0+) da prikazete negativne vrednosti levo i pozitivne desno.

■ Duge ekspozicije (samo u M režimu)

Odaberite sledeće brzine zatvarača za duge ekspozicije svetla u pokretu, noćnog scenarija ili vatrometa.

- **Bulb (b u l b):** Zatvarač ostaje otvoren dok se okidač drži pritisnut. Da sprečite zamućenje koristite stativ i opcioni MC-DC2 daljinski kabl (□ 281).
- **Time (- -):** Zahteva opcioni ML-L3 daljinski upravljač (□ 281). Počnite ekspoziciju pritiskanjem ML-L3 tastera okidača. Zatvarač ostaje otvoren do 30 minuta dok se taster ne pritisne po drugi put.



Dužina
ekspozicije:
35 s
Blenda: f/25

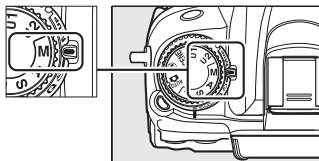
1 Pripremite aparat.

Stavite aparat na stativ ili čvrstu podlogu. Da sprečite gašenje, koristite potpuno punu EN-EL15 bateriju ili EH-5a AC adapter ili EP-5B priključak. Pri dugim ekspozicijama će biti prisutan šum; pre simanja, odaberite **On** za **Long exp. NR** opciju u meniju snimanja (□ 205).

PS
AM

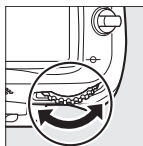
2 Rotirajte na režim M.

Izbor režima

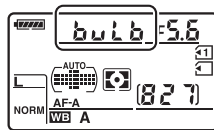


3 Odaberite brzinu zatvarača.

Rotirajte dok se ne pojavi **b u l b**? u tražilu ili na info displeju. Za brzinu "time" (- -), odaberite daljinski režim (□ 80) posle odabira brzine okidača.



Glavni točkić



4 Otvorite zatvarač.

Bulb: Nakon fokusiranja, pritisnite okidač na aparatu ili opcionom MC-DC kablu do kraja. Držite okidač pritisnutim dok se ekspozicija ne završi.

Time: Pritisnite ML-L3 taster okidaca do kraja da počnete snimanje.

5 Zatvorite zatvarač.

Bulb: Sklonite prst sa okidača.

Time: Pritisnite ML-L3 taster okidača do kraja. Snimsanje automatski prestaje nakon 30 minuta.



Korisnička podešavanja: U1 i U2 režimi

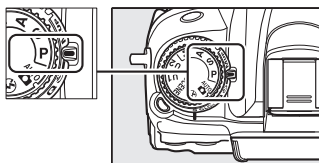
Dodelite često korišćena podešavanja **U1** i **U2** pozicijama na točkiću režima.

Zapamtite vaša podešavanja

1 Izaberite režim.

Okrenite točkić da odaberete željeni režim.

točkić režima



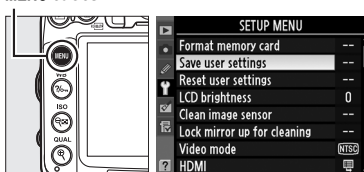
2 Namestite podešavanja.

Napravite željena podešavanja fleksibilnom programu (režim **P**), brzinu okidača (režimi **S** i **M**), blendu (režimi **A** i **M**), ekspoziciju i kompenzaciju blica, režim blica, tačku fokusa, merenje, AF i AF-area režimi, braketiranje, i podešavanja u shooting (☐ 202) i Custom Settings (☐ 206) menijima (aparatus neće zapamtiti izabrane opcije za **Storage folder**, **File naming**, **Manage Picture Control**, **Multiple exposure**, ili **Interval timer shooting**).

3 Odaberite **Save user settings**.

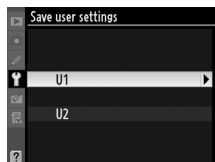
Pritisnite **MENU** taster da prikažete menije. Markirajte **Save user settings** u meniju podešavanja i pritisnite ►.

MENU taster



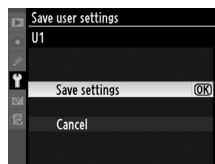
4 Odaberite **U1** ili **U2**.

Markirajte **U1** ili **U2** i pritisnite ►.



5 Zapamtite podešavanja.

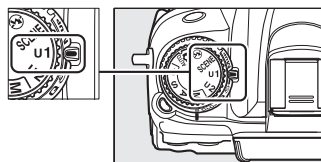
Markirajte **Save settings** i pritisnite **OK** da dodelite podešavanja odabrana u koracima 1 i 2 na točkiću režima odabranom u koraku 4.



Vraćanje korisčkih podešavanja

Jednostavno okrenite točkić na **U1** da vratite podešavanja dodeljena **U1**, ili na **U2** da vratite podešavanja dodeljena **U2**.

Točkić režima



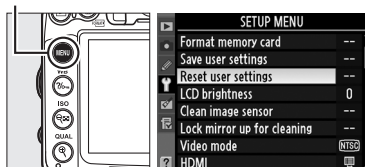
Resetovanje korisničkih podešavanja

Da resetujete podešavanja za **U1** ili **U2**:

1 Odaberite **Reset user settings**.

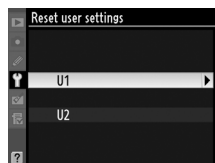
Pritisnite **MENU** taster da prikazete menije. Markirajte **Reset user settings** u meniju podešavanja i pritisnite **▶**.

MENU taster



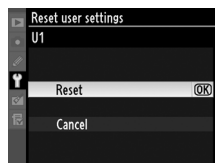
2 Odaberite **U1** ili **U2**.

Markirajte **U1** ili **U2** i pritisnite **▶**.



3 Resetovanje korisničkih podešavanja.

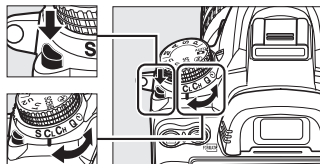
Markirajte **Reset** i pritisnite **OK**.



Režim okidanja

Odabir režima okidanja

Da odaberete režim okidanja, pritisnite polugu otključavanja točkića i odaberite željeno podešavanje.



Otključavanje točkića

Režim	Opis
S	Single frame: Kamera pravi jednu fotografiju svaki put kada se pritisne okidač.
CL	Continuous low speed: Dok je okidač pritisnut, aparat snima 1–5 fotografija po sekundi. ¹ Brzina se može izabrati korišćenjem Custom Setting d6 (CL mode shooting speed , ☐ 217).
CH	Continuous high speed: Dok je okidač pritisnu, aparat snima do 6 fotografija u sekundi. ²
Q	Quiet shutter-release: Ogledalo neće klkinuti nazad na mesto dok je okidač pritisnut, dozvoljavajući kontrolu vremena klika ogledala, koji je tiši neko u single frame režimu. Osim toga, "bip" se neće oglasiti bez obzira na izabrana podešavanja u Custom Setting d1 (Beep ; ☐ 215).
	Self-timer: Za samofotografisanje ili redukciju zamućenja pomeranjem aparata (☐ 80).
	Remote control: Zatvarač se kontroliše okidačem na opcionom ML-L3 daljinskom upravljaču (☐ 80).
MUP	Mirror up: Izaberite ovaj režim da smanjite drhtaje kamere u telefoto ili makro fotografiji i u drugim situacijama gde i najmanja pomeranja kamere mogu izazvati zamućene fotografije (☐ 83).

1 Prosečan broj frejmova sa EN-EL15 baterijom, continuous-servo AF, manual ili shutter-priority auto exposure, sa brzinom okidača od $1/250$ s ili brže, ostalim podešavanjima različitim od Custom Setting d6, i dostupnom memorijom u baferu.

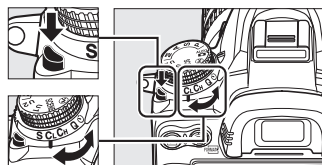
2 Prosečan broj frejmova sa EN-EL15 baterijom, continuous-servo AF, manual ili shutter-priority auto exposure, sa brzinom okidača od $1/250$ s ili brže, ostalim podešavanjima na osnovnim vrednostima i dostupnom memorijom u baferu.

Kontinualni režim (CH/CL)

Da fotografirate u CH (kontinualni brzi) i CL (kontinualni spori) režimima:



1 Odaberite CH ili CL režim.

Pritisnite otključavanje ročkića i okrenite točkić na CH ili CL.



Otključavane točkića

2 Ukadrirajte fotografiju, fokusirajte i slikajte.

Dok je okidač pritisnut do kraja, slikaće se brzinom od oko 6 fps u continuous high speed režimu, ili brzinom podešenoj u Custom Setting d6 (**CL mode shooting speed**,  217) u continuous low speed režimu. Broj frejmova može opasti kada je nivo baterije nizak ili je uključena redukcija vibracija ili auto ISO osjetljivost ( 103).



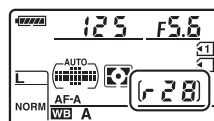
Bafer memorije

Aparat je opremljen privremenom memorijom koju nazivamo bafer, omogućavajući fotografisanje za vreme upisa na memorijsku karticu. Do 100 fotografija se može snimati kontinualno; naravno brzika kontinualnog snimanja opada kako se bafer puni.


Dok se fotografije snimaju na memorijsku karticu, lampica blinka. Zavisno od broja slika u baferu, snimanje može trajati od nekoliko sekundi do nekoliko minuta. *Ne uklanjajte memorijsku karticu ili napajanje dok se slike snimaju na karticu.* Ukoliko pokušate da isključite dok se slike prebacuju na karticu, to se neće desiti dok se slike prebacuju. Ukoliko je baterija na izdahu a slike nisu prebacene, one će nastaviti da se prebacuju ali nećete moći da fotografišete.

Veličina bafera

Broj snimaka koji može stati u bafer se prikazuje u tražilu i kontrolnom panelu dok je okidač na pola. Ilustracija pokazuje primer gde može stati 28 slika.



Takođe pogledajte

Za informacije o odabiru maksimalnog broja fotografija koji se može snimiti odjednom pogledajte Custom Setting d7 (**Max. continuous release**,  217). Za informacije o broju fotografija koji se može snimiti odjednom pogledajte stranu 320.





Samookidač i daljinski

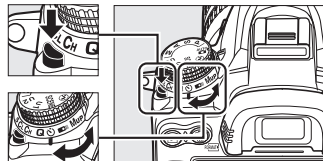
Samookidač i daljinski ML-L3 (kupuje se posebno) (☞ 281) e mogu koristiti za samoportretisanje i redukciju vibracija aparata.

1 Stavite aparat na stativ.



Stavite aparat na stativ ili na stabilnu površinu.

2 Odaberite režim okidanja .

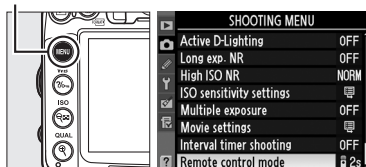
Pritisnite polugu otključavanja točkića i rotirajte ga na  (samookidač) ili  (daljinski) režim.






Točkić režima okidača

U režimu daljinskog tajming okidača se može odabrati korišćenjem **Remote control mode** opcije u meniju snimanja. Nakon pritiskanja MENU tastera da prikazete meni, markirajte **Remote control mode** u meniju snimanja i pritisnite  da prikazete sledeće opcije. Pritisnite selektor gore ili dole da markirate opciju i pritisnite .

MENU taster



Opcija	Opis
 Delayed remote	Zatvarač odradi 2 s nakon pritiskanja tastera okidača na ML-L3.
 Quick-response remote	Zatvarač odradi odmah po pritiskanju tastera okidača na ML-L3.
 Remote mirror-up	Pritisnite taster okidača na ML-L3 jednom da podignete ogldalo, ponovo da oslobodite zatvarač i napravite fotografiju. Sprečava zamucenje nastalo pomeranjem kamere dok podiže ogledalo.

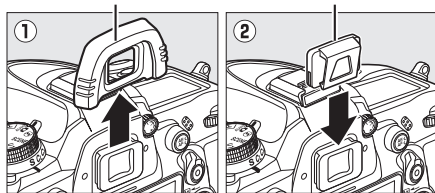
3 Ukadrirajte fotografiju.

Pokrivanje tražila

Kada fotografišete bez oka prislonjenog uz tražilo, uklonite DK-21 gumeni štitičnik (1) u postavite DK-5 poklopac kao što je prikazano (2). Ovo sprečava ulazak svetla kroz tražilo koje bi ometalo ekspoziciju. Držite aparat čvrsto kada skidate štitičnik.

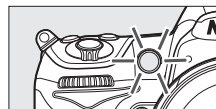
DK-21 gumeni štitičnik

DK-5 poklopac

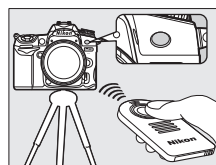


4 Fotografišite.

Self-timer mode: Pritisnite okidač do pola za fokus, i pritisnite do kraja za odbrojavanje (tajmer neće krenuti ukoliko aparat ne može da fokusira ili u drugim situacijama kada se zatvarač ne bi oslobodio). Lampica blinka i čuje se bip. Dve sekunde pre fotografisanja, lampa prestaje da blinka i zvuk postaje učestaliji. Samookidač se okida posle 10 sekundi posle okidanja.



Remote control mode: Sa razmaka od 5 m (16 ft.) ili manje, uperite daljinski ML-L3 i pritisnite okidač na ML-L3. U delayed remote režimu, lampica blinka 2 sekunde pre okidanja. U quick-response remote režimu, lampica blinka nakon okidanja. Neće se fotografisati ukoliko aparat ne fokusira. U remote mirror-up modu, pritiskanje ML-L3 tastera okidača jednom podiže se ogledalo; zatvarač se oslobađa i lampica samookidača prestaje da blinka nakon 30 s ili kada se taster pritisne po drugi put.



Da prekinete snimanje, odaberite drugi režim okidača.

✓ Pre nego što počnete da koristite daljinski

Pre korišćenja daljinskog, izvucite plastiku iz njega.

✓ Korišćenje ugrađenog blica

Pre slikanja sa blicom u **P, S, A, M**, ili **MF** režimima, pritisnite **⚡** da se blic podigne i da se **⚡** indikator pojavi u tražilur (☐ 143). Snimanje se može prekinuti ukoliko dignete blic kada je odbrojavanje već počelo. U režimima gde se blic podiže automatski, blic počinje da se puni kada odaberete delayed remote ili quick-response remote režim; kadase blic napuni, on će se automatski podignuti i okinuti ukoliko je potrebno kada pritisnete ML-L3. Aparat će odreagovati samo ukoliko se klikne na ML-L3 kada je blic pun. Sa blicem možete snimiti samo jednu sliku, bez obzira na podešavanja ur Custom Setting c3 (**Self-timer**; ☐ 214).

U režimima blica sa redukcijom crvenih očiju, lampica za redukciju blinka jednu sekundu pre okidanja. U delayed remote režimu, lampa samookidača svetli oko 2 sekunde, prateći lampu za redukciju crvenih očiju.

✍ Focusing in Remote Control Mode

The camera will not adjust focus in remote mirror-up mode or when continuous-servo autofocus is selected; note however that if any autofocus mode is selected, you can focus by pressing the camera shutter-release button halfway before shooting (pressing the button all the way down will not release the shutter). If auto- or single-servo autofocus is selected or the camera is in live view in delayed or quick-response remote mode, the camera will automatically adjust focus before shooting; if the camera is unable to focus in viewfinder photography, it will return to stand-by without releasing the shutter.

✍ Daljinski sa podizanjem ogledala

Merenje se ne vrši u daljinskom režimu sa podizanjem ogledala. Fotografije se ne mogu kadrirati u tražilu kada je ogledalo podignuto.

✍ **b u l b**

U režimu samookidača, brzina zatvarača podešena na **b u l b** ekvivalentna je približno ¼ s.

✍ Takođe pogledajte

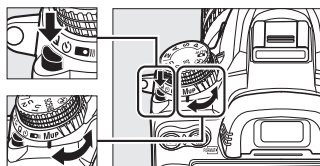
Za više informacija o promeni trajanja samookidača, intervalu između snimaka i broja snimaka pogledajte Custom Setting c3 (**Self-timer**; ☐ 214). Za više informacija o odlasku aparata na stendbaj dok čeka komandu sa daljinskog, pogledajte Custom Setting c5 (**Remote on duration**; ☐ 215). FO kontroli zvuka, pogledajte Custom Setting d1 (**Beep**; ☐ 215).

Režim sa podignutim ogledalom

Odaberite ovaj režim da minimizirate zamućenje nastalo pomeranjem kamere dok se ogledalo podiže. Preporučuje se upotreba stativa.

1 Odaberite režim ogledala.

Pritisnite polugu za oslobađanje točkića režima okidača i okrenite ga na **MUP**.



Točkić režima okidača

2 Podignite ogledalo.

Ugadirajte sliku, fokusirajte i pritisnite okidač do kraja da podignete ogledalo.



Ogledalo

Dok je ogledalo podignuto, fotografije se ne mogu kadrirati u tražilu i autofokus i merenje nisu mogući.

3 Fotografišite.

Pritisnite okidač do kraja ponovo da slikate. Da sprečite zamućenje zbog pomeranja kamere pritisnite okidač nežno ili koristite opcioni daljinski kabl (☐ 281). Ogledalo se spušta kada se snimanje završi.



Režim ogledala

Fotografija će se automatski napraviti ukoliko se nijedna operacija ne izvrši tokom 30 s nakon podizanja ogledala.

Takođe pogledajte

Za informacije o korišćenju opcionog ML-L3 daljinskog upravljača za fotografisanje sa ogledalom pogledajte stranu 80.





Opcije snimanja slike

Veličina i kvalitet fotografija

Zajedno, veličina slike i kvalitet određuju koliko će mesta biti zauzeto na memorijskoj kartici. Veće i kvalitetnije slike zahtevaju više memorije, a obrnuto može stati više na memorijsku karticu (☐ 320).

Kvalitet slike

Odaberite format i stepen kompresije (kvalitet).

Opcija	tip fajla	Opis
NEF (RAW)	NEF	Sirovi podaci sa senzora slike se direktno pamte na memorijsku karticu. Podešavanja kao balans bele i kontrast mogu se podešavati na računaru nakon snimanja.
JPEG fine	JPEG	Snima JPEG sa kompresijom približno 1:4 (fini kvalitet). *
JPEG normal		Snima JPEG sa kompresijom približno 1:8 (normalan kvalitet). *
JPEG basic		Snima JPEG sa kompresijom približno 1:16 (osnovni kvalitet). *
NEF (RAW)+ JPEG fine	NEF/ JPEG	Dva slike se snimaju, jedna NEF (RAW) i jedna finog kvaliteta - JPEG.
NEF (RAW)+ JPEG normal		Dva slike se snimaju, jedna NEF (RAW) i jedna normalnog kvaliteta - JPEG..
NEF (RAW)+ JPEG basic		Dva slike se snimaju, jedna NEF (RAW) i jedna osnovnog kvaliteta - JPEG.

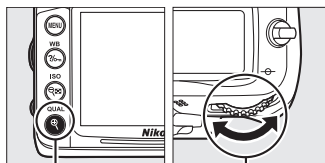
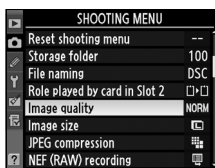
* **Size priority** odabrano za **JPEG compression**.



Kvalitet fotografija se podešava pritiskanjem **QUAL** tastera i rotiranjem glavnog točkića dok se željeno podešavanje ne prikaže u kontrolnom panelu.

Meni snimanja

Kvalitet fotografije se može podesiti i korišćenjem **Image quality** opcije u shooting menu (📖 202).



QUAL taster

Glavni točkić





Kontrolni panel

Sledećim opcijama se može pristupiti iz menija snimanja. Pritisnite **MENU** taster da prikazete menije, markirajte željenu opciju i pritisnite ►.



■ ■ **JPEG Compression**

Odaberite tip kompresije za JPEG fotografije.

Opcija	Opis
 Size priority	Slike se kompresuju da imaju relativno uniformnu veličinu.
 Optimal quality	Optimalni kvalitet fotografija. Veličina fajlova varira sa scenom koja se snima.

■ ■ **NEF (RAW) Recording > Type**

Odaberite tip kompresije za NEF (RAW) fotografije.

Opcija	Opis
 Lossless compressed	NEF slike se kompresuju korišćenjem reverzibilnog algoritma, smanjujući veličinu fajla za oko 20–40% bez uticaja na kvalitet fotografije.
 Compressed	NEF slike se kompresuju korišćenjem nereverzibilnog algoritma, smanjujući veličinu za oko 40–55% skoro bez gubljenja kvaliteta fotografije.

■ ■ **NEF (RAW) Recording > NEF (RAW) Bit Depth**

Odaberite dubinu NEF (RAW) fotografija.

Opcija	Opis
12-bit 12-bit	NEF (RAW) se snimaju sa “dubinom” od 12 bitova.
14-bit 14-bit	NEF (RAW) se snimaju sa “dubinom” od 14 bitova, praveći veće fajlove ali više podataka o bojama.

NEF (RAW) Fotografije

NEF (RAW) se mogu pregledati samo sa softverom kao što je Capture NX 2 (kupuje se posebno; ☐ 281) ili ViewNX 2 (dobijate na CD-u). JPEG kopije NEF (RAW) slika se kreiraju **NEF (RAW) processing** opcijom u meniju retuširanja (☐ 258). Podešavanja veličine slike ne utiču na NEF (RAW) fotografije.




NEF+JPEG

Kada se fotografiše sa podešavanjima NEF (RAW) + JPEG samo će JPEG slika biti prikazana. Ukoliko su obe kopije snimljene na istu memorijsku karticu, obe kopije će biti obrisane kada se fotografija obriše. Ukoliko je JPEG kopija snimljena na posemnu karticu korišćenjem **Role played by card in Slot 2 > RAW Slot 1—JPEG Slot 2** opcije, brisanjem JPEG kopije, neće se obrisati NEF (RAW) fotografija.



Veličina slike

Veličina slike se meri u pikselima. Odaberite iz ponuđenih opcija:

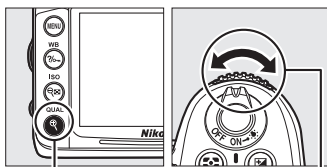
Veličina slike	Veličina (piksela)	Veličina štampe (cm/in.)*
 Large	4,928 × 3,264	41.7 × 27.6/16.4 × 10.9
 Medium	3,696 × 2,448	31.3 × 20.7/12.3 × 8.2
 Small	2,464 × 1,632	20.9 × 13.8/8.2 × 5.4

* Približna veličina pri štampi je 300 dpi. Veličina štampe u inčima dobija se deljenjem veličine slike u pikselima sa rezolucijom štampe, tačka po inču (dpi; 1 inč=približno 2.54 cm).

Veličina slike se podešava pritiskanjem **QUAL** tastera i rotiranjem točkića podmenija dok se željeno podešavanje po prikaže na kontrolnom panelu.

Meni snimanja

Veličina slike se takođe može podesiti korišćenjem **Image size** opcije u shooting menu (📖 202).



QUAL taster

točkić podmenija



Kontrolni panel

Korišćenje dve memorijske kartice

Kada su dve memorijske kartice u aparatu, možete koristiti **Role played by card in Slot 2** stavku u shooting menu da odaberete prioritet kartice u slotu 2. Odaberite između **Overflow** (kartica u slotu 2 se koristi samo kada je kartica u slotu 1 puna), **Backup** (svaka slika se snimi dva puta, jednom na karticu u slotu 1 i ponovo na karticu u slotu 2), i **RAW Slot 1—JPEG Slot 2** (za **Backup**, očekujte da će NEF/RAW kopije fotografija napravljene pri podešavanju NEF/RAW + JPEG biće snimljene samo na karticu u slotu 1 a JPEG kopije samo na kartici u slotu 2).

"Backup" i "RAW Slot 1—JPEG Slot 2"

Aparat prikazuje preostali broj ekspozicija na kartici sa manje memorije. Zatvarač će se isključiti kada se bilo koja kartica napuni.

Snimanje filmova

Kada su dve kartice ubačene u aparat, slot koji će se koristiti za snimanje filmova može se odabrati korišćenjem **Movie settings > Destination** opcije u shooting menu (☐ 60).



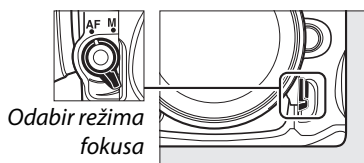


Fokus

Ova sekcija opisuje opcije fokusa dostupne kada se fotografija kadrira u tražilu. Fokus se može podeisti automatski (pogledajte ispod) or manually (☐ 99). The user can also select the focus point for automatic or manual focus (☐ 96) or use focus lock to focus to recompose photographs after focusing (☐ 97).

Autofokus

Da koristite autofokus, okrenite birač režima fokusa na AF.



Režim autofokusa

Odaberite između sledećih režima autofokusa:

režim	Opis
AF-A	Auto-servo AF: Aparat automatski bira single-servo autofocus ukoliko je subjekat stacionaran ili continuous-servo autofocus ako se subjekat kreće.
AF-S	Single-servo AF: Za stacionarne subjekte. Fokus se zaključava kada se okidač pritisne do pola. Po osnovnim podešavanjima, zatvarač će se osloboditi samo ako je indikator fokusa prikazan (<i>focus priority</i> ; ☐ 208).
AF-C	Continuous-servo AF: Za subjekte u pokretu. Aparat fokusira kontinualno dok je okidač pritisnut do pola; ukoliko se subjekat pomera, kamera će uključiti <i>predictive focus tracking</i> (☐ 93) da predvidi udaljenost subjekta i podesi fokus. Po osnovnim podešavanjima, zatvarač će odratiti bez obzira da li je subjekat u fokusu (<i>release priority</i> ; ☐ 208).

Prediktivno praćenje fokusa

U **AF-C** režimu ili kada je continuous-servo autofocus odabrano u **AF-A** režimu, aparat će pokrenuti prediktivno praćenje fokusa ukoliko se subjekat približava ili odaljuje od aparata dok je okidač pritisnut do pola. Ovo dozvoljava kameri da prati fokus dok pokušava da predvidi gde će se subjekat nalaziti kada se okidač pritisne.

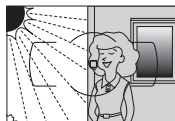
Postizanje dobrih rezultata sa autofokusom

Autofokus ne postiže dobre rezultate u sledećim situacijama. Okidanje može biti onemogućeno ukoliko aparat nije u mogućnosti da fokusira, ili kada je na ekranu prikazan (●), može biti dopušteno da se fotografiše iako subjekat nije u fokusu. U ovim slučajevima, manuelni fokus (□ 99) ili zaključavanje fokusa (□ 97) na drugi subjekat koji se nalazi na istoj razdaljini i prekadriranje mogu rešiti problem.



Nema kontrasta između subjekta i pozadine.

Primer: Subjekt je iste boje kao i pozadina.



Fokusna tačka sarži jako kontrastno svetlo.

Primer: Subjekt je u polu senci.



Fokusna tačka sadrži objekte različite daljine.

Primer: Subjekt je u kavezu.



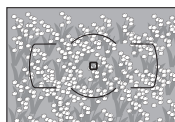
Pozadinski objekti izgledaju veće od subjekta.

Primer: Zgrada je iza subjekta.



Subjektom dominira tekstura.

Primer: Red prozora na oblakoderu.



Subjekt ima mnogo detalja.

Primer: Cvetno polje.

Takođe pogledajte

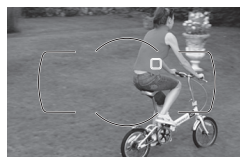
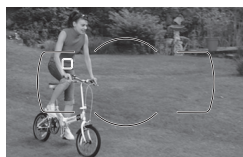
Za informacije o korišćenju prioriteta fokusa u continuous-servo AF, pogledajte Custom Setting a1 (**AF-C priority selection**, □ 208). Za informacije o korišćenju prioriteta okidača u single-servo AF, pogledajte Custom Setting a2 (**AF-S priority selection**, □ 208). Pogledajte stranu 50 za informacije o opcijama autofokusa dostupne u živom prikazu ili tokom snimanja filmova.



AF-Area režim

Podesite kako se bira autofokusna tačka.

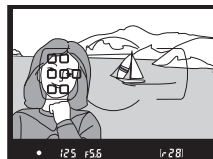
- **Single-point AF:** Odaberite tačku fokusa kao što je opisano na strani 96; aparat će fokusirati na subjekat u odabranoj tački fokusa. Koristite sa stacionarnim subjektima.
- **Dynamic-area AF:** Odaberite tačku fokusa kao što je opisano na strani 96. U **AF-A** i **AF-C** režimima fokusa, kamera će fokusirati prema informacijama okoline tačke fokusa ukoliko subjekat nakratko izađe iz odabrane tačke. Broj tački fokusa zavisi od odabranog režima:
 - **9-point dynamic-area AF:** Odaberite kada ima vremena da se komponuje fotografija ili kada se fotografiše subjekat koji se kreće predvidivo (trkači ili automobili na stazi).
 - **21-point dynamic-area AF:** Odaberite kada fotografišete subjekte koji se kreću nepredvidivo (igrači na fudbalskoj utakmici).
 - **39-point dynamic-area AF:** Odaberite kada se subjekti kreću brzo i ne mogu se lako ukadrirati u tražilo (ptice).
- **3D-tracking:** Odaberite tačku fokusa kao što je opisano na strani 96. U **AF-A** i **AF-C** režimima fokusa, kamera će pratiti subjekte koji napuštaju odabranu tačku fokusa i odabrati novu tačku fokusa ukoliko je potrebno. Koristite da brzo ukomponujete sliku sa subjektima koji se haotično kreću od strane do strane (igrači tenisa). Ukoliko subjekat napusti tražilo, sklonite prst sa okidača i ponovo komponujte fotografiju sa subjektom u odabranoj tački fokusa.



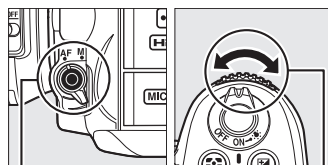
3D-praćenje

Kada pritisnete okidač na pola, boje oko fokusne tačke se zapamte u aparatu. Konsekvencionalno 3D- možda neće pružiti odgovarajući rezultat kada je subjekat iste boje kao i pozadina.

- **Auto-area AF:** Aparat automatski detektuje subjekat i bira tačku fokusa. Ukoliko se tip G ili D objektiva koristi, kamera može razlikovati ljudske subjekte od pozadine za poboljšanu detekciju subjekta. Aktivne tačke fokusa se na kratko markiraju nakon što kamera fokusira; u **AF-C** režimu ili kada je continuous-servo autofocus odabran u **AF-A** režimu, glavna tačka fokusa ostaje markirana nakon što se ostale tačke fokusa ugase.

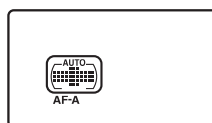


Da odaberete AF-area režim, pritisnite AF-mode taster i rotirajte točkić podmenija dok se željeno podešavanje ne prikaže na tražilu ili kontrolnom panelu.

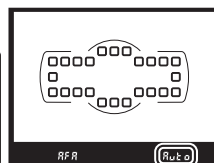


AF-mode taster

Točkić podmenija



Kontrolni panel



Tražilo

AF-Area režim

AF-area režim je prikazan u kontrolnom panelu i tražilu.

AF-area režim	Kont. panel	Tražilo	AF-area režim	Kont. panel	Tražilo
Single-point AF			39-point dynamic-area AF*		
9-point dynamic-area AF*			3D-tracking*		
21-point dynamic-area AF*			Auto-area AF		

* Samo je aktivna tačka fokusa prikazana u tražilu. Preostale tačke fousa obezbeđuju informacije koje pomažu operaciji fokusiranja.

Ručni fokus

Single-point AF se automatski odabere kada se koristi ručni fokus.

Takođe pogledajte

Za informacije o podešavanju vremena čekanja pre nego što kamera refokusira kada se subjekat pomera, pogledajte Custom Setting a3 (**Focus tracking with lock-on**, 209). Pogledajte stranu 50 za informacije o opcijama autofokusa dostupnim u živom prikazu tokom snimanja filmova.

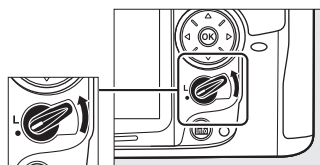


Odabir tačke fokusa

Aparat nudi izbor od 39 tački fokusa kada komponujete fotografiju sa glavnim subjektom pozicioniranim gotovo bilo gde u kadru.

1 Okrenite zaključavanje fokusa na ●.

Ovo omogućava džojstiku da se koristi za odabir tačke fokusa.

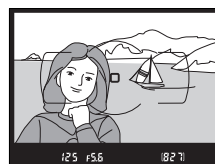


Zaključavanje odabira fokusa

2 Odabir tačke fokusa.

Koristite džojstik da odaberete tačku fokusa u tražilu dok je merenje ekspozicije uključeno. Pritisnite **OK** da fiksirate centar tačke fokusa.

Poluga zaključavanja fokusa se može okrenuti u položaj (L) kako bi sprečili pomeranje tačke fokusa pritiskanjem na džojstik.



Auto-area AF

Tačka fokusa za auto-area AF se bira automatski; ručno biranje tačke fokusa nije dostupno.

Takođe pogledajte

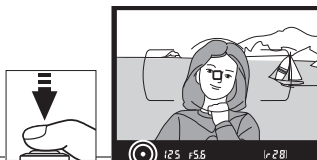
Za informacije o odabiru kada je tačka fokusa osvetljena pogledajte Custom Setting a4 (**AF point illumination**, □ 209). Za informacije o podešavanju focus-point selection na "wrap around," pogledajte Custom Setting a5 (**Focus point wrap-around**, □ 209). Za informacije o odabiru broja tački fokusa koje se mogu izabrati korišćenjem džojstika pogledajte Custom Setting a6 (**Number of focus points**, □ 210). Za informacije o promeni uloge **OK** tastera pogledajte Custom Setting f2, **OK button (shooting mode)**; □ 229.

Zaključavanje fokusa

Zaključavanje fokusa se koristi da promenite kompoziciju nakon fokusiranja, omogućavajući da fokusirate subjekat koji nije bio u fokusnoj tački u konačnoj kompoziciji. Ukoliko aparat nije u mogućnosti da isfokusira (☐ 93), ožete fokusirati na drugi subjekat iste razdaljine i zaključati da prekadirate. Zaključavanje fokusa je moguće kada ne koristite auto-area AF za AF-area mode (☐ 94).

1 Fokus.

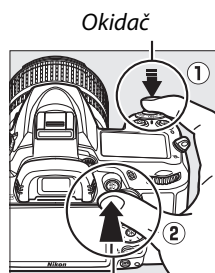
Stavite subjekat u fokusnu tačku i pritisnite okidač na pola. Proverite da se (●) pojavljuje u tražilu.



2 Zaključavanje fokusa.

AF-A and AF-C focus modes: Kada okidač pritisnete do pola (①), pritisnite **AE-L/AF-L** taster (②) da zaključate fokus i ekspoziciju (**AE-L** ikonica se pojavljuje u tražilu). Fokus ostaje zaključan dok držite **AE-L/AF-L** taster, čak iako ste sklonili prst sa okidača.

AF-S focus mode: Fokus se zaključava kada se pojavi indikator u tražilu, i ostaje zaključan dok ne pomerite prst sa okidača. Fokus se takođe može zaključati pritiskom na **AE-L/AF-L** taster.

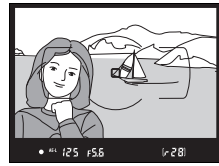


AE-L/AF-L taster



3 Prekadirajte i slikajte.



Fokus ostaje zaključan dok držite okidač na pola (AF-S) ili taster **AE-L/AF-L**, omogućavajući da prekadirate i napravite i nekoliko fotografija.



Nemojte menjati razmak između subjekta i objektiva.

Ukoliko se subjekat pomeri ponovo fokusirajte.

Takođe pogledajte

Pogledate Custom setting c1 (**Shutter-release taster AE-L**,  213) za informacije oko korišćenja okidača za zaključate ekspoziciju, Custom Setting f5 (**Assign AE-L/AF-L button**,  232) za informacije oko odabira uloge koju igra **AE-L/AF-L** taster.



Ručni fokus

Ručni fokus je dostupan kada koristite objektiv koji ne podržavaju autofokus (non-AF NIKKOR objektiv) ili kada autofokus ne proizvodi željene rezultate (☐ 93).

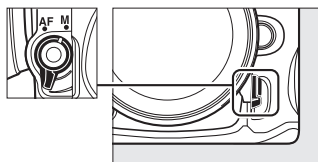
- **AF-S lenses:** Podesite prekidač fokusa objektiv na **M**.

✎ AF-S Objektivi

Korisnici AF-S objektiv (uključujući AF-S DX NIKKOR 18–55 mm f/3.5–5.6G VR koji se u uputstvu koristi za ilustraciju; ☐ 315, 316) mogu prebaciti u manualni režim prebacivanjem na **M**.

- **AF lenses:** Podesite prekidač odabira režima fokusa objektiv (ako postoji) i prekidač režima fokusa na aparatu na **M**.

Odabir režima fokusa

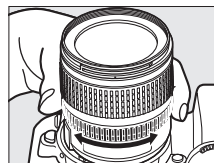


☑ AF objektivi

Ne koristiti AF objektiv sa režimom fokusa podešenim na **M** i režimom fokusa aparata podešenim na **AF**. U suprotnom može doći do oštećenja aparata.

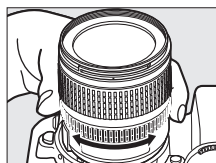
- **Manual focus lenses:** Podesite režim fokusa kamere na **M**.

Da fokusirate ručno, okrećite prsten fokusa dok slika ne bude oštra. Možete fotografisati kada poželite, čak i kada subjekat nije u fokusu.



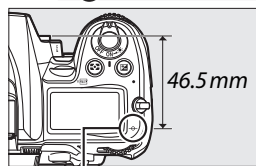
■ ■ *Elektronsko tražilo*

Ukoliko objektiv ima najveću blendu f/5.6 ili veću, u tražilu možete videti indikator kada je subjekat u fokusu (fokusna tačka se može birati između 39 ponuđenih). Nakon postavljanja subjekta u fokusnu tačku, pritisnite okidač na pola i rotirajte prsten za fokusiranje dok se ne prikaže (●) u tražilu. Obratite pažnju da subjekti pomenuti na strani 93, mogu biti prikazani da su u fokusu iako nisu; proverite kroz tražilo da li jesu.



Focal Plane Position

Da odredite distancu između subjekta i senzora, merite od oznake na telu. Razmak između bajoneta i senzora je 46.5 mm (1.83 in.).



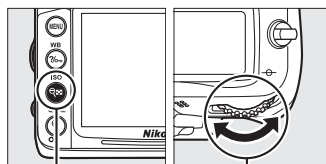
Ravan senzora



ISO osetljivost

“ISO osetljivost” je digitalni ekvivalent brzini filma. Odaberite vrednost od ISO 100 do ISO 6400 u koracima od po $\frac{1}{3}$ EV. Za specijalne situacije, ISO osetljivost se može podići iznad ISO 6400 za 0.3 EV (Hi 0.3, ekvivalentno ISO 8000) do 2 EV (Hi 2, ekvivalentno ISO 25600). Auto i režimi svena nude **AUTO** opciju, koja dozvoljava aparatu da automatski podesi ISO osetljivost prema uslovima fotografisanja. Veća ISO osetljivost, znači da je manje svetla potrebno da se napravi ekspozicija, dozvoljavajući veće brzine zatvarača ili manju blendu.

ISO osetljivost se može podesiti pritiskanjem **ISO** tastera i okretanjem glavnog točkića dok se željena vrednost ne pojavi u kontrolnom panelu ili tražilu.



ISO taster

Glavni točkić



Kontrolni panel

Tražilo


AUTO

Ukoliko se koriste **P, S, A,** ili **M** nakon što je izabrano **AUTO** za ISO u nekom drugom režimu, ISO se vraća na zadnju korišćenu vrednost u **P, S, A,** i **M** režimu.


Hi 0.3–Hi 2




Fotografije sa ovim podešavanjima mogu imati šume (svetle piksele, maglu ili linije).

Pogledajte takođe

Za informacije o odabiru koraka ISO osetljivosti pogledajte Custom Setting b1 (**ISO sensitivity step value**;  211). Za informacije o korišćenju **High ISO NR** opcije u meniju snimanja da smanjite šum kod visoke ISO osetljivosti, pogledajte stranu 205.

Meni snimanja

ISO osetljivost se može podesiti i korišćenjem **ISO sensitivity settings** oopcije u meniju snimanja ( 202).

SHOOTING MENU	
	Active D-Lighting OFF
	Long exp. NR OFF
	High ISO NR NORM
	ISO sensitivity settings 
	Multiple exposure OFF
	Movie settings OFF
	Interval timer shooting OFF
	Remote control mode  2s

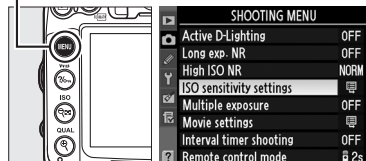
Kontrola Auto ISO osetljivosti (P, S, A, i M režimi samo)

Ukoliko je **On** izabrano za **ISO osetljivost settings > Auto ISO osetljivost control** u meniju snimanja, ISO osetljivost će se automatski podesiti ukoliko se optimalna ekspozicija ne može postići vrednostima koje je korisnik podesio (ISO osetljivost se pravilno podesi kada se koristi blic).

1 Odaberite Kontrolu Auto ISO osetljivosti .

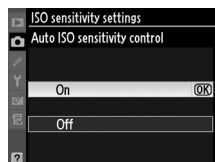
Pritisnite **MENU** taster i odaberite **ISO sensitivity settings** u shooting menu. Markirajte **Auto ISO sensitivity control** i pritisnite ►.

MENU taster



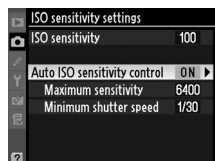
2 Odaberite On.

Markirajte **On** i pritisnite **OK** (ukoliko je **Off** izabrano, vrednot ISO osetljivosti će ostati fiksna, kako je korisnik odredio).




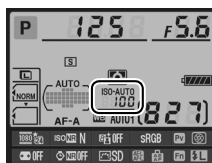
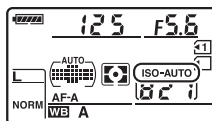
3 Namestite podešavanja.

Maksimalna vrednost za ISO osetljivost se može odabrati korišćenjem **Maximum sensitivity** (odaberite manje vrednosti da sprečite šum u obliku slučajnih svetlih piksela, magle ili linija); minimalna vrednost za auto ISO osetljivost se automatski podešava na ISO 100. U režimima **P** i **A**, osetljivost će se promeniti ukoliko se podekspozicija ukoliko je vrednost zatvarača podešena na **Minimum shutter speed** ($1/4000-1$ s; u režimima **S** i **M**, osetljivost će biti podešena za optimalnu ekspoziciju sa brzinom zatvarača koju je korisnik podesio). Sporiji zatvarač će se koristiti samo ukoliko se optimalna ekspozicija ne može postići sa vrednošću ISO osetljivosti podešenoj na **Maximum sensitivity**. Ukoliko je ISO osetljivost od strane korisnika podešena na veću vrednost od **Maximum sensitivity**, vrednost odabrana pri **Maximum sensitivity** će se koristiti.




ISO

Pritisnite  tda izađete kada završite podešavanja. Kada **On** izabrano, pojavi se prikaz kao sa desne strane u tražilju i kontrolnom panelu. Kada je osetljivost promenjena, ovi indikatori će treperiti i promenjene vrednosti će se prikazati na informacionom displeju.



Kontrola Auto ISO osetljivosti

Šum će se češće pojaviti na visokim osetljivostima. Koristite **High ISO NR** opciju u meniju snimanja da smanjite šum (pogledajte stranu 205). Kada se koristi blic, vrednost izabrana za **Minimum shutter speed** se ignoriše u korist opcije izabrane za Custom Setting e1 (**Flash sync speed**,  222). Imajte na umu da se ISO osetljivost može automatski podići kada se koristi kontrola ISO osetljivosti u kombinaciji sa slow sync flash režimima (dostupnim sa ugrađenim blicem i SB-900, SB-800, SB-700, SB-600, i SB-400 blicevima), sprečavajući aparat da koristi manje brzine zatvarača.



Ekspozicija/Braketiranje

Merenje

(P, S, A, i M režimi samo)

Odaberite kako aparat podešava ekspoziciju u P, S, A, i M režimima (u ostalim režimima aparat podešava vrednosti automatski).

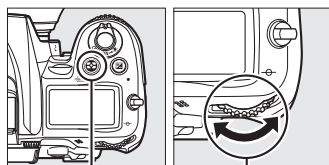
Opcija	Opis
	Matrix: Daje željene rezultate u većini situacij. Aparat koristi široko polje za merenje kada i prema rasporedu tonova, boji, kompoziciji, i, sa tipom G ili D objektiv (☐ 269), meri raspon (3D color matrix metering II; sa ostalim CPU objektivima, aparat koristi color matrix metering koji ne uključuje 3D informacije o daljini). Sa CPU nekompatibilnom objektivima, aparat koristi color matrix metering ukoliko fokusna dužina i maksimalna blendna nisu navedene korišćenjem Non-CPU lens data opcije u setup menu (☐ 158); u ostalim slučajevima kamera koristi center-weighted metering.
	Center-weighted: Aparat meri ceo kadar sa naglaskom na centar (ukoliko se CPU objektiv koristi, veličina polja se može odabrati korišćenjem Custom Setting b4, Center-weighted area , ☐ 213; ukoliko se koriste CPU nekompatibilni objektiv, polje je 8 mm u prečniku). Klasično merenje za portrete se preporučuje kada se koriste filteri sa faktorom ekspozicije preko 1x.*
	Spot: Kamera meri krug 3.5 mm (0.14 in.) u prečniku (približno 2.5% kadra). Krug je centriran na trenutnoj fokusnoj tački, omogućavajući da meri van centra subjekta (ukoliko se non-CPU objektiv koristi ili ako je auto-area AF uključen, mare će meriti centar fokusne tačke). Omogućava da je objekat dobro eksponiran, iako je pozadina mnogo svetlija ili tamnija.*

* Za veću preciznost sa non-CPU objektivima, navedite fokusnu dužinu i maksimalnu blendu u **Non-CPU lens data** meniju (☐ 158).

Da odaberete opciju merenja, pritisnite taster i rotirajte glavni točkić sok se željeno podešavanje ne pojavi u kontrolnom panelu.

Takođe pogledati

Za informacije o paravljenju zasebnih podešavanja do optimalne ekspozicije za svaki metod merenja pogledajte Custom Setting b5 (**Fine tune optimal exposure**, ☐ 213).



taster

glavni točkić






Kontrolni panel

Zaključavanje autoekspozicije

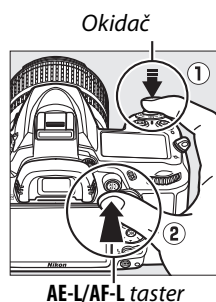
Koristite zaključavanje ekspozicije da prekadirate nakon merenja:

1 Podesite metering na ili (□ 105).

Odaberite  da dodelite najveću težinucetnru kadra ili  da podesite ekspoziciju prema 3.5-mm krugu na aktivnoj tački fokusa.  neće proizvesti željene rezultate.

2 Zaključajte ekspoziciju.

Pozicionirajte subjekt u željenu tačku fokusa i pritisnite okidač do pola. Dok držite okidač do pola i subjekat u centru tačke fokusa pritisnite **AE-L/AF-L** taster da zaključate fokus i ekspoziciju (Ukoliko koristite autofokus proverite da li se indikator “u fokusu” ● pojavio u tražilu).

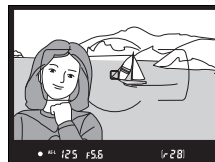


Dok je zaključavanje ekspozicije uključeno, **AE-L** indikator će se pojaviti u tražilu.



3 Prekadirajte fotografiju.

Dok držite **AE-L/AF-L** taster pritisnutim prekadirajte fotografiju i slikajte.



Podešavanje brzine zatvarača i blende

Dok je zaključavanje ekspozicije uključeno, sledeća podešavanje se mogu podesiti bez menjanja izmerenih vrednosti ekspozicije:

Režim	Podešavanje
P	Brzina zatvarača i blenda (fleksibilni program; □ 68)
S	Brzina zatvarača
A	Blenda

Nove vrednosti će biti prikazane u tražilu i kontrolnom panelu. Samo merenje se nemože promeniti dok je ekspozicija zaključana.

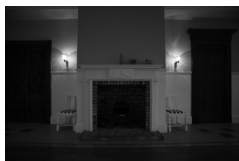
Takođe pogledajte

Ukoliko je **On** izabrano za Custom Setting c1 (**Shutter-release taster AE-L**, □ 213), okidač će zaključati ekspoziciju dok ga držite. Za više informacija o promeni funkcije **AE-L/AF-L** tastera, pogledajte Custom Setting f5 (**Assign AE-L/AF-L taster**, □ 232).

Kompenzacija Ekspozicije

(Samo P, S, A, i M režimi)

Kompenzacija ekspozicije se koristi da se promeni vrednost ekspozicije koju je odredio fotoaparatus, praveći svetlije ili tamnije fotografije. Najefektnija je sa spot i merenjem ka centru (☐ 105). Odaberite vrednosti između -5 EV (podeksponirano) i $+5$ EV (preeksponirano) u koracima od $\frac{1}{3}$ EV. Generalno, pozitivne vrednosti čine subjekat svetlijim dok ga negativne vrednosti potamne.




-1 EV

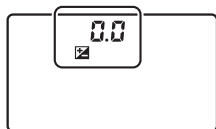


Bez kompenzacije




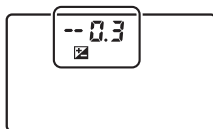
$+1$ EV

Da odaberete vrednost kompenzacije ekspozicije pritisnite  taster i rotirajte glavni točkić dok se željena vrednost ne pojavi na tražilju ili kontrolnom panelu.

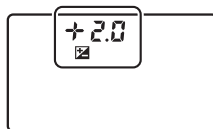


± 0 EV

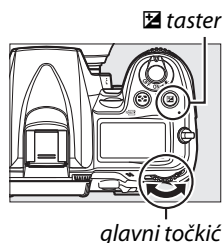
( taster pritisnut)






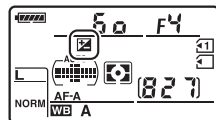
-0.3 EV



$+2.0$ EV



Pri vrednostima različitim od ± 0.0 , sa 0 u centru indikatora ekspozicije će treperiti (samo u režimima P, S, i A) i  ikonica će biti prikazana u kontrolnom panelu i tražilju nakon što pustite taster . Trenutna vrednost kompenzacije ekspozicije se može proveriti u indikatoru ekspozicije pritiskom na  taster.



Normalna ekspozicija se može vratiti podešavanjem kompenzacije ekspozicije na ± 0 . Kompenzacija ekspozicije se neće resetovati gašenjem kamere.




Režim M

U režimu **M**, kompenzacija se odnosi samo na svetlomer; dok se brzina zatvarača i blenda ne menjaju.

Korišćenje blica

Kada se koristi blic, kompenzacija utiče kako na pozadinu tako i na subjekat.

Pogledajte takođe

Za informaciju o tome kako promeniti vrednost za koju se povećava kompenzacija ekspozicije, pogledajte Custom Setting b2 (**EV steps for exposure cntrl.**,  211). Za informacije o promeni kompenzacije ekspozicije bez pritiskanja  tastera, pogledajte Custom Setting b3 (**Easy exposure compensation**,  212). Za informacije o automatskoj varijaciji ekspozicije, nivoa blica, balansa bele ili or Active D-Lighting, pogledajte stranu 109.



Braketiranje automatski menja ekspoziciju, nivo blica, Active D-Lighting (ADL) ili balans bele pomalo sa svakim snimanjem, braketirajući trenutne vrednosti. Koristite u situacijama gde je teško podesiti ekspoziciju, nivo blica ili Active D-Lighting i nema vremena da proveru rezultata i korekciju podešavanja ili za eksperimentisanje različim podešavanjima sa istim subjektom.

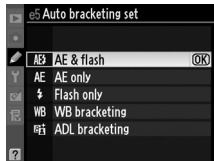
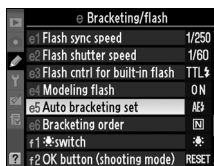
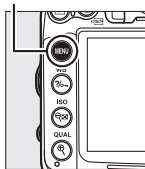
■ Ekspozicija i braketiranje blicem

Da promenite ekspoziciju i/ili nivo blica tokom serije fotografija:

1 Odaberite ekspoziciju ili braketiranje blicem.

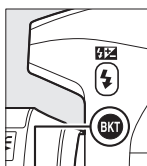
Da prikazete menije pritisnite MENU taster. Odaberite Custom Setting e5 (**Auto bracketing set**) U Custom Settings meniju, markirajte opciju i pritisnite OK. Odaberite **AE & flash** da menjate i ekspoziciju i nivo blica, **AE only** da menjate samo ekspoziciju, ili **Flash only** da varirate samo nivo blica.

MENU taster

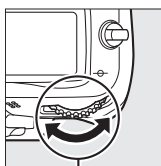


2 Odaberite broj snimaka.

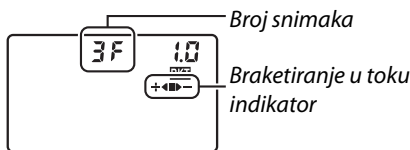
Pritisnite BKT taster, rotirajte glavni točkić da odaberete broj snimaka u sekvenci braketiranja i redosled po kojem da se snime.



BKT taster




glavni točkić



Kontrolni panel

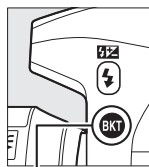
br.snimaka	Ind. braketiranje u toku	Redosled braketiranja
3F	+◀▶-	Normalna ekspozicija, podekspozicionirano, preekspozicionirano
+2F	+◀■	Normalna ekspozicija, preekspozicionirano
--2F	■▶-	Normalna ekspozicija, podekspozicionirano

BKT će biti prikazana u tražilju (pogledajte desno); u kontrolnom panelu će biti prikazano .

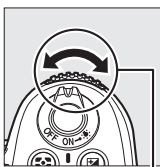


3 Odaverite korak braketiranja.

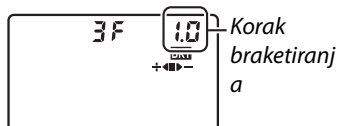
Pritisnite **BKT** taster i rotirajte pomoćni točkić da odaberete vrednosti od 0.3 EV do 2 EV.



BKT taster



Pomoćni točkić



Kontrolni panel

Takođe pogledajte

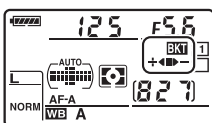
Za informacije o odabiru veličine koraka pogledajte Custom Setting b2 (**EV steps for exposure cntrl.**, 211). Za informacije o odabiru redosleda braketiranja pogledajte Custom Setting e6 (**Bracketing order**, 229).

4 Ukadrirajte fotografiju, fokusirajte i slikajte.

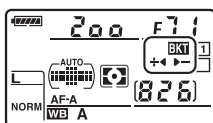
Kamera će menjati ekspoziciju i/ili nivo blica od slike do slike prema odabranom programu braketiranja. Promene ekspozicije su dodate onima napravljenim sa kompenzacijom ekspozicije (107), čineći da napravite ekspozicije sa vrednostima većim od 5 EV.



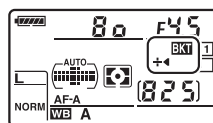
Dok je braketiranje uključeno, indikator će biti prikazan u kontrolnom panelu. Deo sa indikatora će nestati nakon svakog snimka: segment kada je snimak nemodifikovan, segment kada snimak ima negativne vrednosti i segment kada je snimak sa pozitivnim vrednostima.



Korak ekspozicije:
0 EV ()



Korak ekspozicije:
-1 EV ()



Korak ekspozicije:
+1 EV ()

Da prekinete braketiranje, pritisnite **BKT** taster i rotirajte glavni točkić dok se indikator braketiranja ne ukloni sa sa displeja.

Braketiranje ekspozicije i blica

U kontinualnom sa malom brzinom i kontinualnom režimu sa velikom brzinom okidača (☐ 78), Snimanje će pauzirati nakon napravljenih broja snimaka navedenih u programu. Snimanje će se nastaviti kada se okidač pritisne. U režimu samookidača kamera će napraviti broj snimaka navedenih u koraku 2 na strani 109 svaki put kada se okidač pritisne bez obzira na opciju izabranu u Custom Setting c3 (**Self-timer**) > **Number of shots** (☐ 214). U drugim režimima okidača, jedan snimak će biti napravljen svaki put kada se okidač pritisne.

Ukoliko se memorijska kartica napuni preko nego što se sekvenca završi, snimanje će se nastaviti nakon što se kartica zameni ili se neke fotografije obrišu kako bi se napravilo mesta. Ukoliko se kamera isključi pre nego što se sekvenca završi, braketiranje će se nastaviti sledeći put kada se kamera uključi.

Braketiranje ekspozicije

Kamera modifikuje ekspoziciju varirajući brzinu zatvarača i blednu (režim **P**), blendu (režim **S**) ili brzinu okidača (režimi **A** i **M**). Ukoliko je auto ISO sensitivity control uključena u režimima **P**, **S**, i **A**, kamera će automatski varirati ISO osetljivost za optimalnu ekspoziciju kada se granice sistema ekspozicije kamere premaše; u režimu **M**, kamera će prvo koristiti auto ISO sensitivity control da bi ekspoziciju dovela na najpribližniji optimum i zatim braketirati ekspoziciju menjajući brzinu zatvarača.

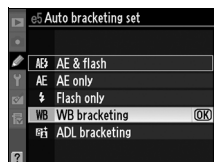


■ Brakeriranje balansa bele

Kamera kreira nekoliko kopija svake fotografije, svaku sa različitim balansom bele. Za više informacija o balansu bele pogledajte stranu 117.

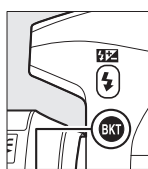
1 Odaberite braketiranje belog balansa.

Odaberite **WB bracketing** u Custom Setting e5 **Auto bracketing set**.

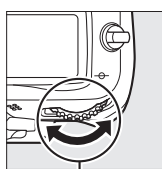


2 Odaberite broj snimaka.

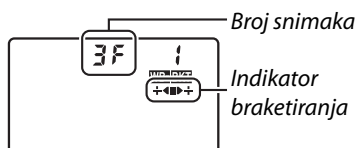
Pritisnite **BKT** taster, rotirajte glavni točkić da odaberete broj snimaka u sekvenci braketiranja i redosled po kojem će se snimiti.



BKT taster



glavni točkić



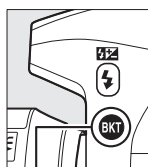
Kontrolni panel

BKT će se prikazati u tražilu (pogledajte desno); u kontrolnom panelu će se prikazati **WB/BKT**.

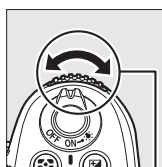


3 Odaberite korak balansa bele.

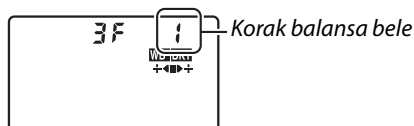
Pritisnite **BKT** taster, rotirajte pomoćni točkić da odaberete korake između: 1 (5 mired; □ 121), 2 (10 mired), ili 3 (15 mired). Vrednost **B** označava količinu plave, vredost **A** količinu boje čilibara (□ 119).



BKT taster



Pomoćni točkić



Kontrolni panel

Programi braketiranja sa korakom 1 su prikazani dole.

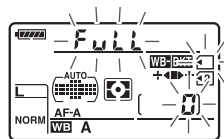
Kontrolni panel	Bracketing progress indicator	No. of shots	Increment	Bracketing order
b2F 1	+◀	2	1B	0 / 1 B
A2F 1	▶+	2	1A	0 / 1 A
3F 1	+◀▶+	3	1A, 1B	0 / 1 A / 1 B

4 Ukadrirajte fotografiju, fokusirajte i slikajte.

Svaki snimak će biti obrađen kako bi se napravio broj kopija navedenih u programu braketiranja i svaka kopija će imati različit balans bele. Promene balansa bele su dodate finim podešavanjima balansa bele.




Ukoliko je broj snimaka u programu braketiranja veći od broja preostalih ekspozicija, broj preostalih ekspozicija u kontrolnom panelu i tražilu će treperiti i okidač će biti isključen. Shooting can begin when a new memory card is inserted.





Da prekinete braketiranje, pritisnite **BKT** taster i rotirajte glavni točkić dok se indikator braketiranja **WB/BKT** ne ukloni sa displeja.

Braketiranje balansa bele

Braketiranje balansa bele nije dostupno pri kvalitetu slike podešenom na NEF (RAW). Odabir **NEF (RAW)**, **NEF (RAW)+JPEG fine**, **NEF (RAW)+JPEG normal**, ili **NEF (RAW)+JPEG basic** isključuje se braketiranje balansa bele.

Braketiranje balansa bele utiče samo na temperaturu boja (čilibar-plava osa u prikazu finog podešavanja balansa bele  119). Ne utiče na odnos zelena-crvena.

U režimu samookidača ( 80), broj kopija navedenih u programu balansa bele biće kreirano svaku put kada se okidač pritisne bez obzira na opciju izabranu u Custom Setting c3 (**Self-timer**) > **Number of shots** ( 214).

Ukoliko se kamera isključi dok svetli lampica pristupa memorijskoj kartici, aparat će se isključiti tek nakon što se sve fotografije u sekvenci snime.

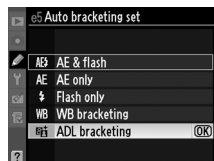


■ ■ ADL Bracketiranje

Kamera varira Active D-Lighting kroz seriju ekspozicija. Za više informacija o Active D-Lighting, pogledajte stranu 139.

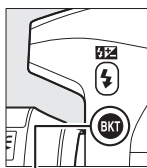
1 Odaberite ADL bracketiranje.

Odaberite **ADL bracketing** u Custom Setting e5 **Auto bracketing set**.

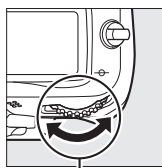


2 Odaberite broj snimaka.

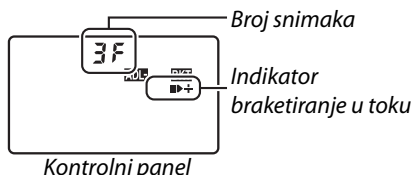
Pritisnite **BKT** taster, rotirajte the glavni točkić da odaberete broj snimaka u sekvenci bracketiranja. Odaberite dva snimka da napravite jednu fotografiju sa isključenim Active D-Lighting i drugu sa vrednošću trenutno odabranom za Active D-Lighting u meniju snimanja (ukoliko je Active D-Lighting isključeno, drugi snimak će biti napravljen sa Active D-Lighting podešenim na **Auto**). Odaberite tri snimka da napravite seriju fotografija sa Active D-Lighting podešenim na **Off**, **Normal**, i **High**.



BKT taster



glavni točkić



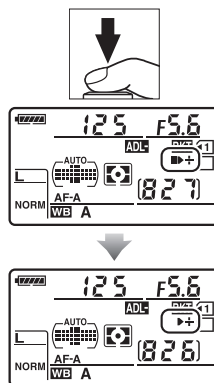
Kontrolni panel

BKT će biti prikazano u tražilju (pogledajte desno); u kontrolnom panelu će biti prikazano **ADL BKT**.



3 Ukadrirajte, fokusirajte i slikajte.

Kamera će menjati Active D-Lighting snimak po snimak prema izabranom programu braketiranja. Dok je braketiranje uključeno, indikator braketiranja u toku će biti prikazan u kontrolnom panelu. Segmenti sa indikatora će nestajati sa svakim snimkom: ■ segment nakon prvog snimka, ► nakon drugog snimka, i + segment nakon trećeg snimka.



Da prekinete braketiranje, pritisnite **BKT** taster i rotirajte glavni točkić dok se indikator braketiranja **WB/BKT** ne ukloni sa displeja.

ADL Braketiranje

U kontinualnom male brzine i kontinualnom velike brzine režimu zatvarača (□ 78), snimanje će se pauzirati nakon broja snimaka navedenom u programu braketiranja. Snimanje će se nastaviti sledeći put kada se pritisne okidač. U režimu samookidača, aparat će napraviti broj snimaka naveden u koraku 2 na strani 114 svaki put kada se okidač pritisne bez obzira na opciju odabranu u Custom Setting c3 (**Self-timer**) > **Number of shots** (□ 214). U drugim režimima okidača, jedan snimak će se napraviti svaki put kada se pritisne okidač.

Ukoliko se memorijska kartica napuni preko nego što se sekvenca završi, snimanje će se nastaviti nakon što se kartica zameni ili se neke fotografije obrišu kako bi se napravilo mesta. Ukoliko se kamera isključi pre nego što se sekvenca završi, braketiranje će se nastaviti sledeći put kada se kamera uključi.












Balans bele

(Samo P, S, A, i M režimi)

Balans bele osigurava da na boje ne utiče boja izvora svetlosti. Automatski balans bele se preporučuje za većinu izvora svetlosti; u P, S, A, i M režimima, druge vrednosti se mogu odabrati prema tipu izvora svetlosti:

Opcija	Temp. boja	Opis
AUTO Auto	3,500–8,000 K	Balans bele se podešava automatski. Za najbolje rezultate koristite G ili D tip objektiva. Ukoliko se uključi blic, rezultati su podešeni za blic.
Normal		
Keep warm lighting colors		
 Incandescent	3,000 K	Koristite pod sijalicama sa užarenim vlaknom.
 Fluorescent		Koristite sa:
Sodium-vapor lamps	2,700 K	• Natrijumska sijalice (na sportskim priredbama).
Warm-white fluorescent	3,000 K	• Topla-bela fluorescentna rasveta.
White fluorescent	3,700 K	• Bela fluorescentna rasveta.
Cool-white fluorescent	4,200 K	• Hladna- bela fluorescentna rasveta.
Day white fluorescent	5,000 K	• Dnevna bela fluorescentna rasveta.
Daylight fluorescent	6,500 K	• Dnevna fluorescentna rasveta.
High temp. mercury-vapor	7,200 K	• Merkuri rasveta..
 Direct sunlight	5,200 K	Koristiti sa subjektima pod direktnom sunčevom svetlošću.
 Flash	5,400 K	Koristiti sa blicem.
 Cloudy	6,000 K	Koristiti sa dnevnom svetlošću kada je oblačno.
 Shade	8,000 K	Koristiti sa dnevnom svetlošću u hladu.
 Choose color temp.	2,500–10,000 K	Odaberite temperaturu boja sa liste (☞ 122).
PRE Preset manual	—	Koristite subjekt, izvor svetla ili postojeće fotografije za balans bele (☞ 123).

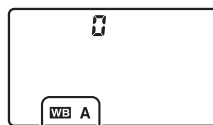
* Približne vrednosti. Fino podešavanje na 0.

Balans bele se podešava pritiskanjem **WB** tastera i rotiranjem glavnog točkića dok se zeljeno podešavanje ne pojavi na kontrolnom panelu.



WB taster

Glavni točkić



Kontrolni panel

Meni snimanja

Beli balans se može promeniti opcijom **White balance** u meniju snimanja (☐ 202), gde se takođe može fino podesiti beli balans (☐ 119) ili izmeriti vrednost belog balansa (☐ 123). Opcija **Auto** u **White balance** meniju nudi izbor između **Normal** i **Keep warm lighting colors**, koji čuva tople boje.



Studijska rasveta

Automatski balans bele možda neće napraviti željene rezultate sa velikim studijskim blicevima. Koristite osnovna podešavanja balansa bele ili podesite na **Flash** i koristite fina podešavanja balansa bele.

Temperatura boja

The perceived color of a light source varies with the viewer i other conditions. Color temperature is an objective measure of the color of a light source, defined with reference to the temperature to which an object would have to be heated to radiate light in the same wavelengths. While light sources with a color temperature in the neighborhood of 5,000–5,500 K appear white, light sources with a lower color temperature, such as incandescent light bulbs, appear slightly yellow ili red. Light sources with a higher color temperature appear tinged with blue. The camera white balance options are adapted to the following color temperatures:

-  (sodium-vapor lamps): **2,700 K**
-  (incandescent)/
•  (warm-white fluorescent.): **3,000 K**
-  (white fluorescent): **3,700 K**
-  (cool-white fluorescent): **4,200 K**
-  (day white fluorescent): **5,000 K**
-  (direct sunlight): **5,200 K**
-  (flash): **5,400 K**
-  (cloudy): **6,000 K**
-  (daylight fluorescent): **6,500 K**
-  (high temp. mercury-vapor): **7,200 K**
-  (shade): **8,000 K**

See Also

Kada je **WB bracketing** izabrano u Custom Setting e5 (**Auto bracketing set**, ☐ 229), kamera će napraviti nekoliko slika svaki put kada se okidač pritisne. Balans bele će varirati sa svakom slikom, braketirajući trenutno odabranu vrednost za balans bele (☐ 112).

Fino podešavanje balansa bele

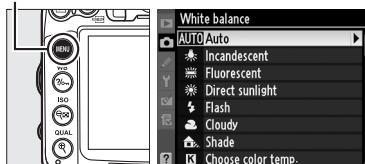
White balance can be “fine tuned” to compensate for variations in the color of the light source ili to introduce a deliberate color cast into an image. White balance is fine tuned using the **White balance** option in the shooting menu ili by pritisniteing the **WB** taster i rotating the pomoćni točkić.

■ White Balance Meni

1 Odaberite balans bele opciju.

Da prikazete menije, pritisnite MENU taster. Odaberite **White balance** u shooting menu, zatim markirajte white balance opciju i pritisnite ►. Ukoliko je opcija različita od **Auto**, **Fluorescent**, **Choose color temp.**, ili **Preset manual** odabrana, nastavite na korak

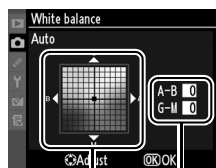
MENU taster



2. Ukoliko je **Auto**, **Fluorescent**, ili **Choose color temp.** odabrana, markirajte željeno podešavanje i pritisnite ►. Ukoliko je **Preset manual** odabrano, podesite opcije kao što je opisano na strani 128 pre nego nastavite.

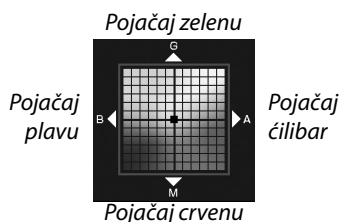
2 Fino podešavanje balansa bele.

Koristite džojстик da fino podesite balans bele. Balans bele se može fino podesiti po čilibar (A)–plava (B) osi i zelena (G)–crvena (M) osi. Horizontalna osa odgovara temperaturi boja sa svakim korakom ekvivalentnim oko 5 mireda. Vertikalna osa ima sličan efekat kompenzaciji boja (CC) filterima.



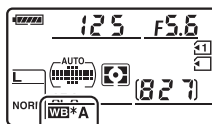
Koordinate

Podešavanje



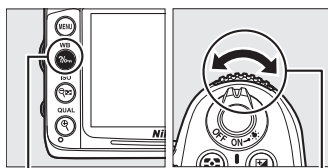
3 Pritisnite **OK**.

Pritisnite **OK** da zapamtite podešavanja i vratite se u meni snimanja. Zvezdica ("*") je prikazana u kontrolnom panelu kada je uključeno fino podešavanje.



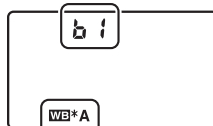
■ ■ **WB taster**

Pri podešavanjima različitim od **☑ (Choose color temp.)** i **PRE (Preset manual)**, **WB** taster se može koristiti za fino podešavanje balansa bele na čilibar (A)–plava (B) osi (☞ 119; da fino podesite balans bele kada je **☑** ili **PRE** odabrano, koristite shooting menu kao što je opisano na strani 119). Šest podešavanja u oba pravca je dostupno; svaki korak je ekvivalentan 5 mireda (☞ 121). Pritisnite **WB** taster i rotirajte pomoćni točkić dok se željena vrednost ne pojavi u kontrolnom panelu. Rotiranjem pomoćnog točkića na levu stranu povećava se količina čilibara a na desno doličina plave. Zvezdica ("*") se pojavi u kontrolnom panelu kada je vrednost različita 0.




WB taster

pomoćni točkić



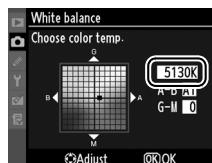
kontrolni panel

Fino podešavanje balansa bele

Boje na osama su relativne, ne apsolutne. Na primer, pomeranjem kursora na **B** (plava) kada je "toplo" podešavanje kao  (užareno vlakno) će načiniti fotografije malo "hladnijim" ali neće učiniti plavim.

Fino podešavanje temperature boja

Kada je **Choose color temp.** odabrano možete videti temperaturu boja u finom podešavanju balansa bele.



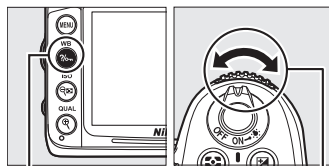
"Mired"

Određena promena u temperaturi boja daje veću razliku kod nižih temperatura nego kod viših. Na primer, promena od 1000 K daje mnogo veću razliku u boji na 3000 K nego na 6000 K. Mired, izračunat množenjem recipročne vrednosti temperature boja sa 10^6 , je mera temperature boja koja uzima takve varijacije u obzir i kao takva jedinica se koristi u filterima kompenzacije temperature boja:

- 4000 K–3000 K (razlika od 1000 K)=83 mired
- 7000 K–6000 K (razlika od 1000 K)=24 mired

Odabir temperature boja

Kada je **K** (**Choose color temp.**) izabrano za balans bele, temperatura boja se može izabrati pritiskanjem **WB** tastera i rotiranjem pomoćnog točkića. Temperatura boja je prikazana na kontrolnom panelu.



WB taster

pomoćni točkić



kontrolni panel

✓ Odabir temperature boja

Imajte na umu da se željeni rezultati ne mogu postići sa blicem ili fluorescentnim svetlom. Odaberite **⚡ (Flash)** ili **☀️ (Fluorescent)** za ove izvore. Sa drugim izvorima svetlosti, napravite probni snimak da utvrdite da li su odabrane vrednosti odgovarajuće.

✍️ Meni balansa bele

Temperatura boja se može izabrati u meniju balansa bele. Imajte na umu da temperatura boja sa **WB** tasterom i pomoćnim točkićem menja vrednosti izabrane u meniju balansa bele.

SHOOTING MENU	
White balance	AUTO1
Set Picture Control	SD
Manage Picture Control	--
Auto distortion control	OFF
Color space	sRGB
Active D-Lighting	OFF
Long exp. NR	OFF
High ISO NR	NORM

Ručna predefinicija

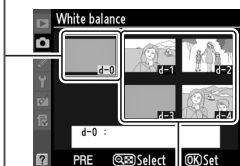
Ručna redefinicija se koristi za snimanje i vraćanje vrednosti balansa bele za snimanje po mešanim svetlom ili da komšenzuje izvore svetlosti sa jakim bojama. Dva metoda su dostupna za podešavanje ručne predefinicije balansa bele:

Metod	Opis
Measure	Koriti se siva ili bela površina za merenje (📖 124).
Use photo	Beli balans se iščitava sa fotografije sa memorijske kartice (📖 126).

Kamera može zapamtiti do 5 vrednosti za predefinisani balans bele od d-0 do d-4. Opisni komentar se može dodati bilo kojoj predefiniciji balansa bele (📖 129).

d-0

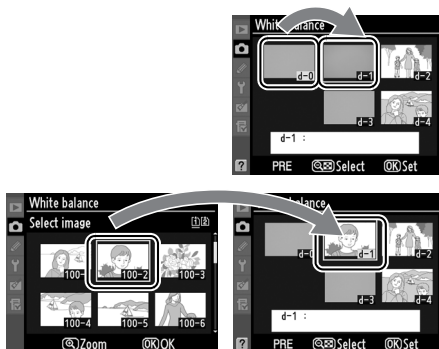
Pamti poslednju merenu vrednost za balans bele (📖 124). Ova predefinicija se briše kada se nova vrednost izmeri.



d-1-d-4

Pamti kopije vrednosti sa d-0 (📖 126).

Pamti vrednosti kopirane sa slika sa memorijske kartice (📖 126).



■ ■ Merenje vrednosti za predefiniciju balansa bele

1 Osvetlite referentni objekat.

Postavite neutralni sivi ili beli objekat pod osvetljenje koje ćete koristiti za fotografiju. Imajte na umu da se ekspozicija automatski poveća za 1 EV kada se meri balans bele; i režimu **M**, podesite ekspoziciju tako da indikator pokazuje ± 0 (□ 72).

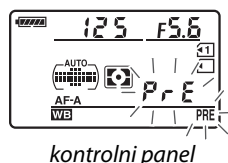
2 Podesite balans bele na PRE (ručna predefinicija).

Pritisnite **WB** taster i rotirajte glavni točkić dok se **PRE** ne pojavi na kontrolnom panelu.



3 Odaberite režim direktnog merenja.

Pustite **WB** taster na kratko i pritisnite ponovo dok ikonica **PRE** u kontrolnom panelu ne počne da blinka. **P r E** će blinkati i u kontrolnom panelu i u tražilu. Ikonica će blinkati oko 6 sekundi.



kontrolni panel



Tražilo

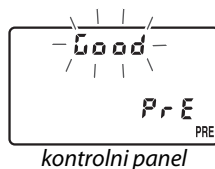
4 Izmerite balans bele.

Pre nego indikator prestane da blinka, kadrirajte referentni objekat tako da popuni tražilo i pritisnite okidač do kraja. Kamera će izmeriti vrednost balansa bele i zapamtiti; balans bele se ne može izmeriti precizno ukoliko kamera nije u fokusu.



5 Proverite rezultate.

Ukoliko je kamera uspela da izmeri vrednost balansa bele, **Good** će treperiti u kontrolnom panelu oko 6 sekundi, dok će u tražilu biti prikazano trperuće **ūd**.

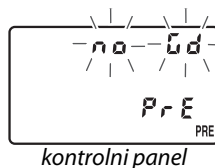


kontrolni panel



Tražilo

Ukoliko je osvetljenje tamno ili isuviše svetlo, kamera možda neće moći da izmeri balans bele. Trepćuće **no ūd** će se pojaviti u kontrolnom panelu i tražilu tokom 6 sekundi. PRitisnite okidač do kraja i vratite se na korak 4 i izmerite balans bele ponovo.



kontrolni panel




Tražilo


6 Odaberite preset d-0.

Ukoliko se nova vrednost za predefiniciju balansa bele koristi odmah, odaberite preset d-0 pritiskanjem **WB** tastera i rotiranjem pomoćnog točkića dok se d-0 ne pojavi u kontrolnom panelu.


Režim direktnog merenja

Ukoliko nijedna operacije ne uradi dok displej treperi, režim direktnog merenja će se prekinuti u vremenu odabranom u Custom Setting c2 (**Auto meter-off delay**,  214).

Preset d-0

Nova vrednost balansa bele će biti zapamćena u predefiniciji d-0, automatski menjajući prethodnu vrednost. Sličica će biti prikazana u listi predefinicija balansa bele ( 126).

Da koristite novu vrednost za balans bele, odaberite preset d-0.

Nova vrednost balansa bele će se ostati u preset d-0 dok se balans bele ne izmeri ponovo. Kopiranjem predefinicije d-0 na jednu od ostalih predefinicija pre merenja nove vrednosti možete sačuvati do 5 vrednosti balansa bele ( 126).



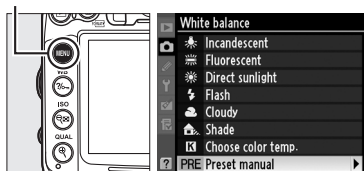
■ ■ Kopiranje balansa bele sa d-0 na d-1–d-4

Sledeite korake ispod da kopirate merene vrednosti balansa bele sa d-0 na bilo koju od ostalih predefinicija (d-1–d-4).


1 Odaberite PRE (Ručna predefinicija).

Pritisnite MENU taster i odaberite **White balance** u shooting menu. Markirajte **Preset manual** i pritisnite ►.

MENU taster





2 Odaberite destinaciju.

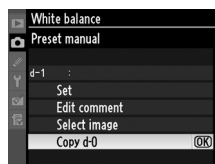
Markirajte destinaciju predefinicije (d-1 do d-4) i pritisnite .

 taster




3 Kopirajte d-0 na odabranu predefiniciju.

Markirajte **Copy d-0** i pritisnite . Ukoliko je komentar kreiran za d-0 ( 129), komentar će se kopirati na komentar odabrane predefinicije.

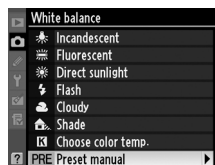


■ ■ Kopiranje balansa bele sa fotografije (d-1–d-4 samo)


 Kopirajte vrednost za balans bele sa postojeće fotografije na odabranu predefiniciju. Imajte na umu da se vrednost ne može kopirati na d-0.


1 Odaberite PRE (Preset manual).

Markirajte **Preset manual** u meniju balansa bele i pritisnite ►.



2 Odaberite destinaciju.

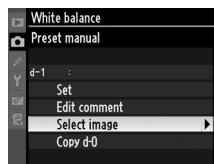
Markirajte destinaciju predefinicije (d-1 do d-4) i pritisnite .

 taster



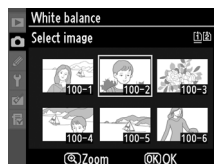
3 Odaberite Select image.

Markirajte **Select image** i pritisnite ►.

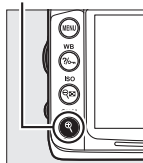


4 Markirajte izvornu sliku.

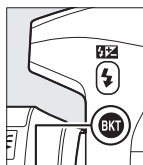
Markirajte izvornu sliku.



Da vidite markiranu sliku preko celog ekrana **Q** taster pritisnite i držite **Q** taster.



Da vidite slike na ostalim lokacijama, držite **BKT** i pritisnite ▲. Dijalog prikazan sa desne će se pojaviti; odaberite željenu karticu i folder (164).



BKT taster

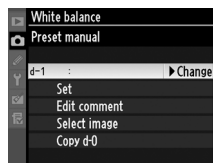
5 Kopirajte balans bele.

Pritisnite **OK** da kopirate vrednost balansa bele za markiranu fotografiju na željenu predefiniciju. Ukoliko markirana fotografija ima komentar (238), isti će biti kopiran za odabranu predefiniciju.



Biranje predefinicije balansa bele

Pritisnite ▲ da markirate trenutnu predefiniciju balansa bele (d-0–d-4) i pritisnite ► da izaberete drugu predefiniciju.

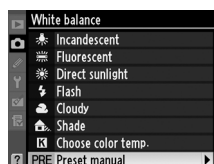


■ Odabir predefinicije balansa bele



Da podesite balans bele na predefinisano vrednost:


1 Odaberite PRE (Preset manual).

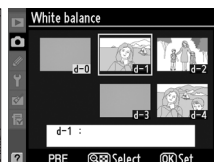
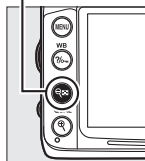
Markirajte **Preset manual** u white balance meniju i pritisnite ►.



2 Odaberite predefiniciju.

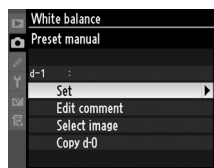
Markirajte željenu predefiniciju i pritisnite . Da odaberete markiranu predefiniciju i prikazete meni finog podešavanja (119) bez kompletiranja sledećeg koraka, pritisnite .

 taster



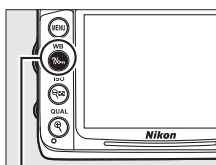
3 Odaberite Set.

Markirajte **Set** i pritisnite ►. Fino podešavanje balansa bele je prikazano (119).

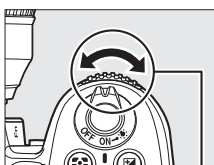


Odabir predefinicije balansa bele: WB taster

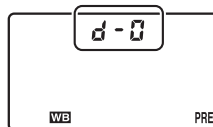
Sa podešavanjem **PRE (Preset manual)**, predefinicije se takođe mogu odabrati pritiskanjem **WB** tastera i rotiranjem pomoćnog točkića. Trenutna predefinicija je prikazana u kontrolnom panelu dok je **WB** taster pritisnut.



WB taster



pomoćni točkić



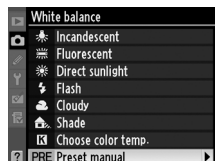
kontrolni panel

■ ■ **Unošenje komentara**


Pratite korake ispod da unesete opisni komentar do 36 karaktera za odabranu predefiniciju balansa bele.

1 Odaberite PRE (Preset manual).

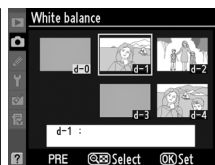
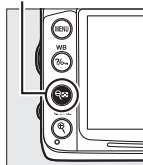
Markirajte **Preset manual** u white balance meniju i pritisnite ►.



2 Odaberite predefiniciju.

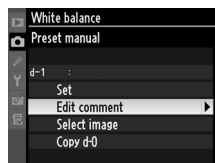
Markirajte željenu predefiniciju i pritisnite .

 *taster*



3 Odaberite Edit comment.

Markirajte **Edit comment** i pritisnite ►.



4 Unesite komentar.

Unesite komentar kao što je opisano na strani 137.





Poboljšanja slike

Kontrole slike

(Samo P, S, A, i M režimi)

Nikonov unikatni sistem kontrole slike omogućava deljenje procesnih podešavanja između kompatibilnih uređaja i softvera, uključujući oštrinu, kontrast, osvetljenje, saturaciju i nijansu.

Selecting a Picture Control

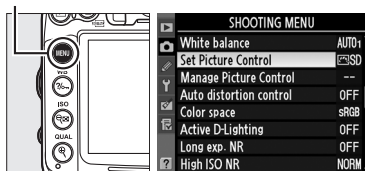
Kamera nudi izbor predefinicija kontrole slike. U **P**, **S**, **A**, i **M** režimima možete izabrati kontrolu slike prema subjektu ili tipu scene (u ostalim režimima, kamera bira kontrolu slike automatski).

Opcija	Opis
Standard	Standardno procesiranje za balansirane rezultate. Preporučuje se za većinu situacija
Neutral	Minimalno procesiranje za prirodne rezultate. Odaberite fotografiju koja će kasnije biti procesirana ili retuširana.
Vivid	Slike postaju živahnije, efekat fotoštampanja. Odaberite fotografije kojima ćete da uvećate primarne boje.
Monochrome	Napravite monohromatske fotografije.
Portrait	Prirodne teksture oblika i boja ljudskog lica.
Landscape	Za pravljenje izuzetnih pejazaža prirode i grada.

1 Prikažite kontrole slike.

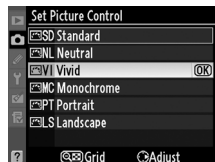
Da prikazete menije, pritisnite **MENU** taster. Markirajte **Set Picture Control** u shooting menu i pritisnite **▶** da prikazete listu kontrola slike.

MENU taster



2 Odaberite kontrolu slike.

Markirajte opciju i pritisnite **OK**.




Predefinisane kontrole slike naspram ručnih podešavanja kontrole slike

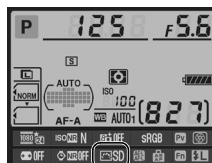
Kontrole slike sa kamerom se nazivaju predefinisane kontrole slike. *Ručna podešavanja kontrole slike se kreiraju kroz modifikacije postojećih kontrola slike korišćenjem **Manage Picture Control** opcije u meniju snimanja (📖 136).* Ručna podešavanja kontrole slike se mogu zapamtiti na memorijsku karticu za daljenje sa drugim kamerama istog modela i kompatibilnim softverom (📖 138).

Opcione kontrole slike

Dodatne, opcione kontrole slike se mogu skinuti sa Nikon veb sajta.

Indikator kontrole slike

Trenutna kontrola slike se prikazuje u informacionom displeju kada se pritisne  taster.



*Indikator kontrole
slike*

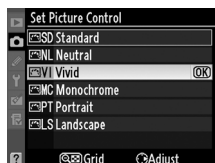
Modifikovanje kontrole slike

Postojeće predefinicije ili ručne kontrole slike (📖 136) se mogu menjati kako bi odgovarali sceni u korsznikovoj kreativnoj nameri. Odaberite izbalansiranu kombinaciju podešavanje preko **Quick adjust**, ili naravite ruče izmene u pojedinim podešavanja..



1 Odaberite kontrolu slike.

Markirajte željenu kontrolu slike u **Set Picture Control** meniju (📖 131) i pritisnite ▶.



2 Namestite podešavanja.

Pritisnite ▲ ili ▼ to markirate željena podešavanja i pritisnite ◀ ili ▶ da odaberete vrednost (📖 134). Ponavljajte ovaj korak dok se sve podešavanja ne nameste ili odaberite **Quick adjust** da izaberete predefinisiranu kombinaciju podešavanja. Osnovna podešavanja se mogu vratiti pritiskanjem 🏠 tastera.



3 Zapamtite promene i izađite.

Pritisnite ⓄK.

📝 Modifikacije na originalnim kontrolama slike

Kontrole slike kojima su izmenjene vrednosti su prikazane sa zvezdivom ("*").



Podlašavanje kontrole slike

Opcija	Opis	
Quick adjust	Brajte između -2 i +2 da smanjite ili preuveličate efekat odabrane kontrole slike (ovo će da resetuje sva ručna podešavanja). Na primer korišćenjem pozitivnih vrednosti za Vivid slike se čine življim.	
Manual adjustments (all Picture Controls)	Sharpening	Kontrola izoštrivosti spoljnih linija. Odaberite A da podesite izoštrivenost automatski shodno tipu scene, ili birajte vrednosti između 0 (bez izoštravanja) i 9 (što je veća vrednost to je veće izoštravanje).
	Contrast	Selektujte A da podesite kontrast automatski shodno tipu scene, ili birajte vrednosti od -3 do +3 (odaberite nižu vrednost kako bi izbegli osvetljaje na portretima tj "ispiranje" na direktnoj sunčevoj svetlosti, a veće vrednosti kada želite da izvučete detalje iz maglovitog vremena).
	Brightness	Odaberite -1 za smanjeno osvetljenje, +1 za povećano osvetljenje. Ne utiče na ekspoziciju.
Manual adjustments (non-monochrome only)	Saturation	Kontrolišite živost boja. Odaberite A da podesite saturaciju shodno tipu scene ili birajte vrednosti od -3 do +3 (niža vrednost smanjuje saturaciju a viša je povećava).
	Hue	Odaberite negativne vrednosti (do minimum -3) na napraviti crvenu više ljubičastom, plavu više zelenom, a zelenu više žutom, pozitivne vrednosti (do +3) na naprave crvenu više narandžastom, zelenu više plavom, a plavu više
Manual adjustments (monochrome only)	Filter effects	Simulirajte efekat kolor filtera na monohromatskim slikama. Birajte između Off (osnovno), žute, narandžaste, crvene i zelene (☐ 135).
	Toning	Odaberite mastilo koje se koristi u monohromatskim slikama B&W (crno/belo, osnovna psotavka), Sepia , Cyanotype , Red , Yellow , Green , Blue Green , Blue , Purple Blue , Red Purple (☐ 135).



"A" (Auto)

Rezultati za auto oštrinu, kontrast i saturaciju variraju sa ekspozicijom i pozicijom subjekta u kadru. Koristite G ili D tip objektivu za najbolje rezultate.

Ručne kontrole slike

Opcije dostupne sa ručnom kontrolom slike su iste kao i one na kojima se bazira ručna kontrola slike.

Mreža kontrole slike

Pritiskanjem  tastera u koraku 2 (📖 133) prikazuje se mreža kontrole slike pokazujući kontrast i saturaciju za odabranu kontrolu slike u relaciji sa ostalim kontrolama slike (Samo je kontrast prikazan kada je **Monochrome** izabrano). Pustite  taster da se vratite u meni kontrole slike.

Ikonice kontrole slike koje su automatske se prikazuju zelenom bojom na mreži, i linije su paralelne sa mrežom..



Prethodna podešavanja

Linije ispod vrednosti prikazane u meniju podešavanja kontrole slike ukazuje prethodnu vrednost podešavanja. Koristite ovo kao referencu kada podešavate parametre.



Filter Efekti (Smo za monohromatske slik)

Opcije iz voog menija simuliraju fekat kolor filtera na monohromatskim slikama. Na raspolaganju su sledeći efekti filtera:

Opcija		Opis
Y	Žuta	Žuta povećava kontrast. Može da se koristi da istonira osvetljenje neba na slika sa pejzažima. Narandžasta stvara više kontrast nego li žuta, a crvena više kontrasta nego li narandžasta.
O	Narandžasta	
R	Crvena	
G	Želena	Omekšava tonove kože. Može da se koristi na portretima.

Efekti koji us napravljeni preko **Filter effects** su više izraženi nego li oni koji su kreirani sa fizičkim filter sočivima.

Toniranje (samo monhromatske slike)

Pritisnite ▼ kada je **Toning** selektovano, otvoriće opcije saturacije. Pritisnite ◀ ili ▶ da podesite saturaciju. Kontrola saturacije nije na raspolaganju kada je slektovano **B&W** (crno-belo.

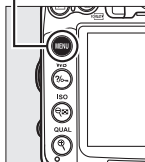


Kreiranje izmenjenih kontrola slika

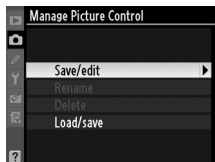
Nikon kontrole slike koje dolaze sa aparatom se mogu izmeniti i sačuvati kao izmenjene kontrole slike.

- 1 Odaberite Manage Picture Control**
Za pikaz menija, klikinite MENU taster. U meniju slikanja, označite **Manage Picture Control** i pritisnite ►.

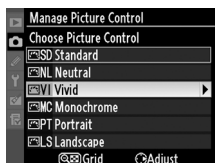
MENU taster



- 2 Selektujte Save/edit.**
Markirajte **Save/edit** i pritisnite ►.



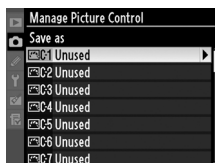
- 3 Selektujte kontrolu slike.**
Označite postojeću kontrolu slike i pritisnite ►, ili pritisnite OK da pređete na korak 5 i sačuvajte kopiju označene kontrole slike bez dalje modifikacije.




- 4 Izmenite odabranu kontrolu slike.**
Pogledajte stranu 134 fza više informacija. Da napustite promene i počnete iz početka, pritisnite taster. Pritisnite OK kada završite sa podešavanjima.





- 5 Odaberite destinaciju.**
Odaberite destinaciju za izmenjenu kontrolu slike (od C-1 do C-9) i pritisnite ►.



6 Naziv kontrole slike.


Prikazaće se ekran za unos teksta. Po postavlci, naziv nove kontrole slike se kreira tako što se doda dvocifreni broj na naziv postojeće kontrole slike. Da pomerite kursor na polje naziva, držite  taster i pritisnite

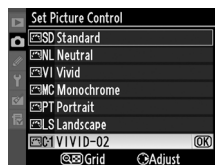


◀ ili ▶. Da unesete novo slovo na trenutnu poziciju kursora, koristite džojстик da markirate željene karaktere u polju naziva i pritisnite . Da obrišete karakter na trenutnoj poziciji kursora, pritisnite  taster. Da se vratite u meni snimanja bez pamćenja kontrole slike, pritisnite MENU taster.

Nazivi ručnih kontrola slike mogu imati do 10 karaktera. Svi karakteri nakon devetnaestog se brišu.

7 Zapamtite promene i izađite.

Nakon upisa naziva pritisnite  da zapamtite promene i izađete. Nova kontrola slike će se pojaviti u listi kontrole slike.



Manage Picture Control > Rename

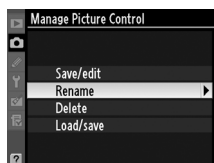
Možete promeniti ime u svakom trenutku opcijom **Rename** u **Manage Picture Control** meniju..

Manage Picture Control > Delete

Delete opcija **Manage Picture Control** menija može obrisati kontrolu slike ukoliko više nije potrebna.

Ikonica originalne kontrole slike

Ukoliko izmenjena kontrola slike ima ista podešavanja kao i originalna kontrola slike, originalna kontrola će se moći prepoznati po svojoj ikoni u gornjem desnom uglu ekrana, kao što je prikazano na slici desno



Ikonica originalne kontrole slike

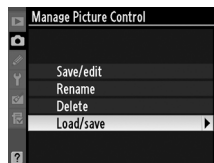


Deljenje izmenjenih kontrola slike

Izmenjene kontrole slike kreiranje pomoću Picture Control Utility dostupnog da ViewNX ili nekim drugim dodatnim softverom kao što je Capture NX 2 mogu da se kopiraju na memorijsku karticu i da se učitaju na aparat. Izmenjena kontrola slika koja je napravljena na aparatu može iskopirati na mem. karticu kako bi se koristila sa kompatibilnim uređajima ili programima

Da kopirate kontrolu slike sa memorijske kartice, ili da je borišete, označite **Load/Save** u **Manage Picture Control** meniju i kliknite ►. Pojavljuju se sledeće opcije:

- **Copy to camera:** Kopirajte kontrolu slike sa karticeu polja od C-1 do C-9 i nazovite ih po želji
- **Delete from card:** Briše željenu kontrolu slike sa kartice. Pokazaće se dijalog za potvrdu da obrišete odaberite **Yes** i kliknite **OK**.
- **Copy to card:** Kopirajte kontrolu slike (C-1 do C-9)sa aparata na mem. karticu (1 do 99).



Snimanje kontrola slike

Do 99 kontrola slike mogu se snimiti ka karticu. Na memorijsku karticu se mogu snimiti samo korisnikove kontrole slike. Kontrole slike dobijene sa fotoaparatom se ne mogu kopirati, preimenovati ili brisati.

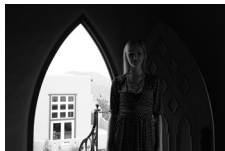
Opcije u **Manage Picture Control** meniju primenjuju se samo na memorijsku karticu u slotu 1. Ručne kontrole slike se ne mogu brisati ili kopirati sa i na karticu u slotu 2.



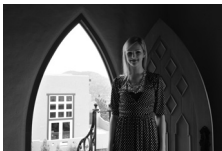
Active D-Lighting

(Samo P, S, A, i M režimi)

Aktivni D-Lighting čuva detalje u senkama i svetlim partijama, kreirajući fotografije sa prirodnim kontrastom. Koristite za viskokontrastne scene, na primer kada snimate kroz prozor ili vrata, a napolju je jako svetlo ili kada fotografišete po sunčanom danu. U većini slučajeva nakkorisnije je matrix merenje (☒).



Active D-Lighting off



Active D-Lighting:
☒ A Auto



Active D-Lighting off



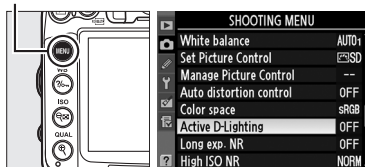
Active D-Lighting:
☒ H High

Da koristite Active D-Lighting:

1 Odaberite Active D-Lighting.

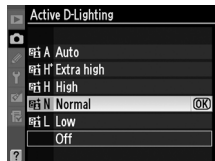
Da prikazete menije, pritisnite MENU taster. Markirajte **Active D-Lighting** u meniju snimanja i pritisnite ►.

MENU taster



2 Odaberite opciju.

Markirajte opciju i pritisnite OK. Ukoliko je ☒ A Auto izabrano, kamera će automatski podesiti Active D-Lighting prema uslovima snimanja (u režimu M, međutim, ☒ A Auto je ekvivalentno ☒ N Normal).



✓ **Active D-Lighting**

Šum (Slučajni svetli pikseli, magla ili linije) se mogu pojaviti u fotografijama sa Active D-Lighting. Nejednake senke se mogu videti kod nekih subjekata. Active D-Lighting ne mogu se koristiti sa ISO osetljivošću na Hi 0.3 ili iznad.

✓ **“Active D-Lighting” protiv “D-Lighting”**

Active D-Lighting u meniju snimanja podešava ekspoziciju pre slikanja optimizuje dinamički raspon, dok **D-Lighting** opcija u retuš meniju (☞ 251) optimizuje dinamički raspon nakon slikanja.

✍ **Pogledajte takođe**

Kada je **ADL bracketing** izabrano za Custom Setting e5 (**Auto bracketing set**, ☞ 229), kamera varira Active D-Lighting kroz seriju fotografija. Pogledajte stranu 114 za više informacija.



Paleta boja

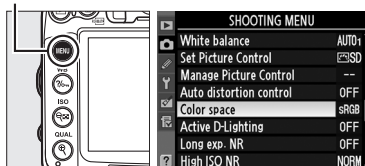
Paleta boja određuje skalu boja dostupnu za reprodukciju boja. Odaberite paleta boja prema tome kako će se fotografije obrađivati nakon “napuštanja” kamere.

Opcija	Opis
sRGB sRGB	Odaberite za fotografije koje će se štampati ili koristiti takve kakve jesu bez daljih modifikacije.
Adobe Adobe RGB	Ovaj paleta boja ima veći spektar boja od sRGB, čineći ga omiljenim izborom za slike koje će se dosta obrađivati ili retuširati.

1 Odaberite paleta boja.

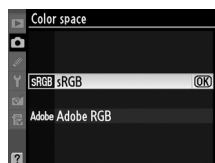
Da prikazete menij, pritisnite MENU taster. Markirajte **Color space** u meniju snimanja i pritisnite ►.

MENU taster



2 Odaberite paleta boja.

Markirajte željenu opciju i pritisnite OK.



Paleta boja

Paleta boja definiše odnos između boja i numeričke vrednosti koje ih predstavljaju u digitalnoj formi. sRGB paleta boja je široko korišćen dok se Adobe RGB paleta boja koristi uglavnom u publikacijama i komercijalnoj štampi. sRGB se preporučuje kada će se fotografije štampati bez modifikacija ili prikazivati u aplikacijama koje ne podržavaju menadžment boja ili kada će se fotografije štampati sa ExifPrint, direktnom opcijom štampanja na nekim kućnim štampačima. Adobe RGB fotografije se takođe mogu štampati korišćenjem ovih opcija ali boje neće biti tako žive.

JPEG fotografije načinjene sa Adobe RGB prostorom boja su Exif 2.3 i DCF 2.0 kompatibilne; Aplikacije i štampači koji podržavaju Exif 2.3 i DCF 2.0 će odabrati ispravnu paletu boja automatski. Ukoliko aplikacija ili štampač ne podržavaju Exif 2.3 i DCF 2.0, odaberite odgovarajuću paletu boja ručno. Za više informacija, pogledajte dokumentaciju aplikacije ili uređaja.

Nikon Software

ViewNX 2 (uz aparat) i Capture NX 2 (zasebno) automatski biraju pravu paletu boja kada otvaraju fotografije kreirane sa kamerom.



Fotografisanje sa blicem

Korišćenje ugrađenog blica

Ugrađeni blic ima Guide Number (GN) 12/39 (m/ft., ISO 100, 20 °C/68 °F) i pokriva ugao pregleda 16 mm objektiva. Može se koristiti ne samo kada je prirodno osvetljenje neadekvatno već i da popuni senke i osvetli pozadinu subjekta ili da uhvati svetlo u očima subjekta.

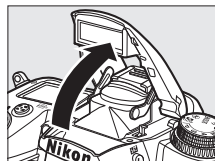
■ **Korišćenje ugrađenog blica:** , , , , , i  režimi

1 Odaberite režim blica (📖 144).

2 Fotografišite.


Ukoliko je potrebno blic se podigne kada stavite okidač na pola, i blesne kada se fotografiše.

Ukoliko blic ne iskoči automatski ne pokušavajte da ga podignete ručno. U suprotnom možete oštetiti blic.



■ **Korišćenje ugrađenog blica: P, S, A, M, i  Modes**

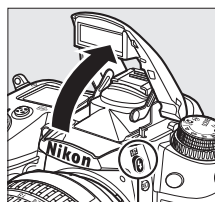
1 Podignite blic.

Pritisnite  da podignete blic..

2 Odaberite režim blica (📖 144).

3 Fotografišite.

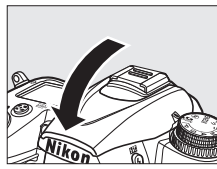
Blic će blesnuti.



 taster

■ **Vraćanje ugrađenog blica**

Da štedite bateriju kada se ne koristi, pritisnite blic na dole nežno dok ne klikne.



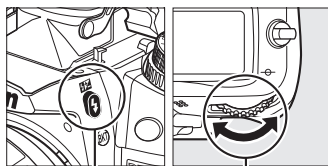
Režim blica

Dostupni režimi blica variraju sa režimom snimanja:

AUTO, 1, 2, 3, 4, 5, 6, 7, 8, 9, 10, 11, 12		M		11	
	Auto		Auto + slow sync + red-eye reduction		Fill flash
	Auto + red-eye reduction		Auto + slow sync		
	Off		Off		
P, A			S, M		
	Fill flash		Fill flash		
	Red-eye reduction		Red-eye reduction		
	Slow sync + red-eye reduction		Rear-curtain sync		
	Slow sync				
	Rear curtain + slow sync*				

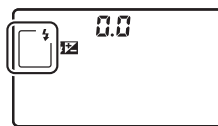
* **SLOW** se pojavljuje kada je izvršeno podešavanje.

Da odaberete režim blica, pritisnite taster i rotirajte glavni točkić dok se željeno podešavanje ne pojavi u kontrolnom panelu.



taster

Glavni točkić



Kontrolni panel

Ugrađeni blic

koristite sa objektivima fokusne dužine od 16–300 mm (☐ 271). Da sprečite senke uklonite zonericu. Minimalni raspon za blic je 60 cm (2 ft.) i nemože se koristiti sa makro objektivima. i-TTL kontrola blica se može koristiti sa ISO osetljivošću između 100 i 6400. Pri vrednostima preko 6400, željeni rezultati se možda neće postići na nekim daljinama ili podešavanjima blende.

Ukoliko blic blesne u kontinualnom režimu (☐ 78), samo jedna slika će se napraviti svaki put kada se okidač pritisne.

Možda će se okidač blokirati nakon par uzastopnih bliceva da spreči pregrevanje blica. Nakon kratke pauze možete nastaviti.

🔧 Režimi blica

Režimi prikazani ovde mogu biti jedno ili kombinacija podešavanja:

- **AUTO (auto flash):** Kada je subjekat u kontrastu, fleš se podiže automatski.
- **👁️ (red-eye reduction):** Koristi se za portrete. Možda će se uključiti korekcija crvenih očiju.
- **🚫 (off):** Bez blica.
- **SLOW (slow sync):** Brzina zatvarača je mala da bi se snimila tamna pozadina. Koristite za portrete sa tamnom pozadinom.
- **REAR (rear-curtain sync):** Blic blesne momenat pre zatvaranja zatvarača, kreirajući zrak svetla iza pomičnog subjekta (prikazano desno). Ukoliko ikonica nije prikazana, blic okida kada se zatvarač otvori (sinhronizacija na prednjoj zavesici; stvara efekat na slici levo).



Front-curtain sync



Rear-curtain sync

🔧 Brzine zatvarača sa bicem

Sledeće brzine okidača su dostupne sa ugrađenim blicem.

Režim	Brzina zatvarača	Režim	Brzina zatvarača
AUTO, 2, 3, 4, 5, P, A	$1/200$ – $1/60$ s	S	$1/200$ –30 s
👁️, 11	$1/200$ – $1/125$ s	M	$1/200$ –30 s, bulb
🚫	$1/200$ –1 s		


🔧 Takođe pogledajte


Pogledajte stranu 149 za informacije o zaključavanju nivoa blica (FV) za merene subjekte pre rekonponovanja fotografije. Za informacije o auto FP high-speed sync i odabiru brzine sinhronizacije blica pogledajte Custom Setting e1 (**Flash sync speed**, 📖 222). Za informacije o odabiru najmanje brzine okidača dostupne kada se koristi blic pogledajte Custom Setting e2 (**Flash shutter speed**, 📖 223). Za informacije o kontroli blica i korišćenje ugrađenog blica u komander režimu pogledajte Custom Setting e3 (**Flash cntrl for built-in flash**, 📖 223). Pogledajte stranu 275 za informacije o korišćenju dodatnih bliceva.









Režim kontrole blica

Kamera podržava sledeće i-TTL režime kontrole blica:

- **i-TTL balanced fill-flash for digital SLR:** Blic emituje seriju gotovo nevidljivih prifleševa odmah pre glavnog blica. Prifleševi koji se reflektuju od objekata u svim oblastima kadra skuplja 2,016-pikselni RGB senzor i analizira se u kombinaciji sa brojnim informacijama iz matrice mernog sistema kako bi se podesio blic za prirodni balans između glavnog subjekta i ambijentalnog osvetljenja. Ukoliko se G ili D tip objektiva koristi, informacija o daljini je uključena u računanje. Preciznost obrade informacija se može povećati upisivanjem podataka o objektivu kada se koristi non-CPU objektiv (fokusna dužinu i maksimalna blenda; pogledajte  158). Nije dostupno kada se spot metering koristi.
- **Standard i-TTL flash for digital SLR:** Blic je podešen za jako osvetljenju u kadru; osvetljenost pozadine se ne uzima u obzir. Preporučuje se za snimke kod kojih se glavni subjekat ističe po cenu detalja pozadine ili kada se kompenzacija ekspozicije koristi. Standardni i-TTL blic za digitalni SLR se aktivira automatski kada se odabere spot metering.

Režim kontrole za ugrađeni blic može se odabrati korišćenjem Custom Setting e3 (**Flash cntrl for built-in flash**,  223). Informacioni displej prikazuje režim kontrole blica za ugrađeni blic kao što je pokazano:

	Flash sync	Auto FP ( 222)
i-TTL		—
Manual		—
Repeating flash		—
Commander mode		



Blenda, osetljivost i domet blica

Domet blica varira sa osetljivošću (ISO vrednost) i otvor.

Blenda pri ISO vrednosti od							Domet	
100	200	400	800	1600	3200	6400	m	ft.
1.4	2	2.8	4	5.6	8	11	0.7–8.5	2ft. 4in.–27ft. 11in.
2	2.8	4	5.6	8	11	16	0.6–6.0	2ft.–19ft. 8in.
2.8	4	5.6	8	11	16	22	0.6–4.2	2ft.–13ft. 9in.
4	5.6	8	11	16	22	32	0.6–3.0	2ft.–9ft. 10in.
5.6	8	11	16	22	32	—	0.6–2.1	2ft.–6ft. 11in.
8	11	16	22	32	—	—	0.6–1.5	2ft.–4ft. 11in.
11	16	22	32	—	—	—	0.6–1.1	2ft.–3ft. 7in.
16	22	32	—	—	—	—	0.6–0.8	2ft.–2ft. 7in.

Ugrađeni blic ima minimalni domet od 0.6 m (2 ft.).

U režimu **P**, maksimalna bledna (minimalni f-broj) je ograničen prema ISO osetljivosti, kao što je prikazano ispod:

Maksimalna bledna pri ISO osetljivosti od:						
100	200	400	800	1600	3200	6400
2.8	3.5	4	5	5.6	7.1	8


Ukoliko je maksimalna blenda objektiva manja od gore navedene, maksimalna vrednost blende će biti maksimalna blenda objektiva.

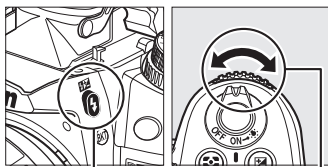


Kompenzacija blica

(Samo P, S, A, i M režimi)




Kompenzacija blica se koristi da promeni vrednost blica od $-3EV$ do $+1EV$ u koracima od $1/3EV$, menjanjem osvetljenosti glavnog subjekta u odnosu na pozadinu. Blic se može pojačati kako bi glavni subjekat bio svetliji ili smanjiti kako bi se sprečile neželjene refleksije ili preosvetljeni delovi.

Pritisnite  taster i rotirajte pomoćni točkić dok se željena vrednost ne pojavi u kontrolnom panelu. Uglavnom koristite pozitivne vrednosti da načinite glavni subjekat setlijim, negativne vrednosti da ga načinite tamnijim.

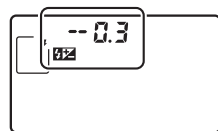


 taster


Pomoćni točkić

Pri vrednostima različitim od ± 0.0 , a  ikonica će se prikazati u kontrolnom panelu i tražilu nakon što pustite  taster. Trenutnavrednost kompenzacije blica se može proveriti pritiskanjem  tastera.

Normalna vrednost blica se može vratiti podešavanjem kompenzacije blica na ± 0.0 . Kompenzacija blica se neće resetovati kada se kamera isključi.



$\pm 0 EV$

( taster pritisnut)



$-0.3 EV$





$+1.0 EV$

Opcioni blicevi

Kompenzacija blica je dostupna sa opcionim SB-900, SB-800, SB-700, SB-600, SB-400, i SB-R200 blicevima. SB-900, SB-800, SB-700, i SB-600 takođe dozvoljavaju da se kompenzacija blica podesi korišćenjem kontrola na blicu; vrednost odabrana na blicu se dodaje vrednosti odabranoj na aparatu.

Takođe pogledajte


Za informacije o odabitu veličine koraka za kompenzaciju blica pogledajte see Custom Setting b2 (**EV steps for exposure cntrl.**,  211). Za informacije o automatskoj varijaciji nivoa blica kroz seriju fotografija pogledajte stranu  109.

FV Lock

Ova opcija se koristi da se zaključa nivo blica dozvoljavajući da se fotografijeprekomponuju bez menjanja nivoa blica, osiguravajući da je nivo blica adekvatan subjektu čak i kada subjekat nije pozicioniran u centru kadra. Nivo blica se podešava automatski za bilo koje promene ISO osetljivosti i blende.








Da koristite FV lock:

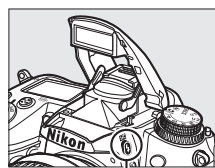
1 Dodelite FV lock Fn tasteru.

Odaberite **FV lock** za Custom Setting f3 (**Assign Fn button**,  230).



2 Podignite blic.

U **P, S, A, M**, i **TI** režimima, blic se može podići pritiskanjem  tastera. U **AUTO**, , , , , , i  režimima, blic će se automatski podići kada je potrebno.





 taster

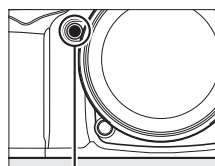
3 Fokusirajte.

Postavite subjekat u centar kadra i pritisnite okidač do pola da fokusirate.



4 Zaključajte nivo blica.

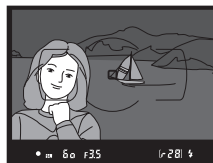
Kada je blic spreman indikator () se prikazuje u tražilu, pritisnite the **Fn** taster. Blic će emitovati probni fleš da utvrdi odgovarajući nivo blica. Nivo blica se zaključava na toj vrednosti i FV lock ikonica () će se pojaviti u tražilu.



Fn taster



5 Rekomponujte fotografiju.



6 Fotografišite.

Pritisnite okidal do kraja da slikate. Ukoliko želite, dodatne slike se mogu napraviti bez puštanja FV lock.

7 Pustite FV lock.

Pritisnite **Fn** taster da isključite FV lock. Proverite da se FV lock icon (🔒) više ne prikazuje u tražilu.

✓ Korišćenje FV Lock sa ugrađenim blicem

FV lock je dostupan samo kada je **TTL** izabrano za Custom Setting e3 (**Flash cntrl for built-in flash**, 📄 223).

✍ Korišćenje FV Lock sa opcionim blicevima

FV lock je dostupan sa SB-900, SB-800, SB-700, SB-600, SB-400, i SB-R200 blicevima (prodaju se zasebno). Podesite dodatni blic na TTL režim (SB-900 i SB-800 se mogu koristiti u AA režimu; pogledajte upustvo blica za više detalja). Dok je FV lock uključen, nivo blica će se automatski podesiti za promene u poziciji glave blica.

Kada je Commander režim izabran za Custom Setting e3 (**Flash cntrl for built-in flash**, 📄 223), FV lock se može koristiti sa daljinskim upravljačem SB-900, SB-800, SB-700, SB-600, ili SB-R200 blic jedinicama.

✍ Merenje

Polja merenja za FV lock kada se koristi dodatni blic su:

Blic	Režim blica	Polje merenja
Zaseban blic	i-TTL	Krug prečnika 4-mm u centru kadra
	AA	Polje mereneo sa meračem ekspozicije na blicu
U kombinaciji sa drugim bilcevima (Napredno bežično osvetljenje)	i-TTL	Ceo kadar
	AA	Polje mereneo sa meračem ekspozicije na blicu
	A (master flash)	


✍ Pogledajte takođe

Za informacije o korišćenju pregleda dubine polja ili **AE-L/AF-L** tastera za FV lock, pogledajte Custom Setting f4 (**Assign preview taster**, 📄 232) ili Custom Setting f5 (**Assign AE-L/AF-L taster**, 📄 232).

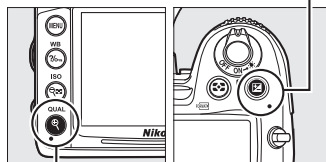


Ostale opcije snimanja




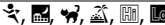

Vraćanje osnovnih podešavanja





Podešavanja kamera, navedena dole se mogu vratiti držanjem **QUAL** i  tastera zajedno duže od dve sekunde (ovi tasteri su označeni zelenom tačkom). Kontrolni panel se isključuje na kratko dok se podešavanja resetuju.

 taster



QUAL taster

Opcija	Osnovno	
Image quality	NORMAL	85
Image size	L	88
White balance	Auto > Normal	117
Fine tuning	0	119
ISO sensitivity		
Auto i scene modes	AUTO	101
P, S, A, M	100	
Autofocus (viewfinder)		
Autofocus mode	AF-A	91
AF-area mode		
	Single-point AF	94
	39-point dynamic-area AF	
Other shooting modes	Auto-area AF	
Autofocus (live view/movie)		
Autofocus mode	AF-S	50
AF-area mode		
	Wide-area AF	50
	Normal-area AF	
Other shooting modes	Face-priority AF	

Opcija	Osnovno	
Focus point ¹	Center	96
Metering	Matrix	105
AE/AF lock hold	Off	97, 106
Active D-Lighting	Off	139
Bracketing	Off	109
Picture Control settings ²	Unmodified	131
Flash compensation	Off	148
Exposure compensation	Off	107
Flash mode		
	Auto front-curtain sync	144
	Auto+red-eye reduction	
	Auto slow sync	
11, P, S, A, M	Front-curtain sync	
FV lock	Off	149
Multiple Exposure	Off	152
Flexible program	Off	68

- 1 Tačka fokusa nije prikazana ukoliko je auto-area AF odabrano za AF-area mode.
- 2 Samo trenutna kontrola slike.



Pratite korake dole da snimate seriju od 2 ili 3 ekspozicije u jednoj fotografiji. Višestruka ekspozicija se može snimiti u bilo kom podešavanju kvaliteta slike; iskoristite RAW podatke sa senzora kamer da napravite boje приметno superiornije od onih u softverski generisanim preklapanjima fotografije.

■ Kreiranje višestruke ekspozicije

Višestruke ekspozicije se ne mogu snimiti u živom prikazu. Izadite iz živog prikaza pre nego što nastavite. Imajte na umu da će pri osnovnim podešavanjima snimanje biti završeno i višestruka ekspozicija će se snimiti automatski ukoliko se nijedna operacije ne izvrši tokom 30 s.

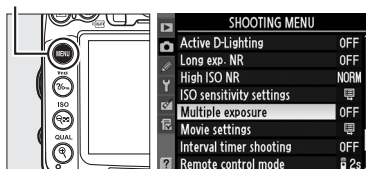
🔪 Produženo vreme snimanja

Za intervale između ekspozicija veće od 30 s, odaberite **On** za **Image review** (☑ 200) opciju u playback menu i produžite monitor-off delay za pregled slika korišćenjem Custom Setting c4 (**Monitor off delay**, ☑ 215). Maksimalno vreme između ekspozicija je 30 s duže od opcije izabrane u Custom Setting c4. Ukoliko se nijedna operacija ne izvrši tokom 30 s nakon što se monitor ugasi tokom reprodukcije ili operacija u meniju, snimanje će se završiti i višestruka ekspozicija će se napraviti od snimaka koji su napravljeni do te tačke.

1 Odaberite Multiple exposure.

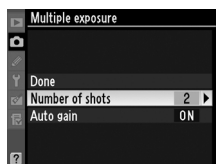
Pritisnite MENU taster da prikazete menije. Markirajte **Multiple exposure** u shooting menu i pritisnite ►.

MENU taster

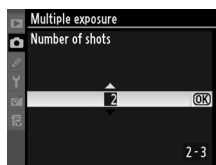


2 Choose the number of shots.

Markirajte **Number of shots** i pritisnite ►.

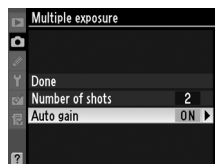


Pojaviće se dijalog prikazan desno. Pritisnite ▲ ili ▼ da odaberete broj ekspozicija koje će se kombinovati u jednu fotografiju i pritisnite OK.



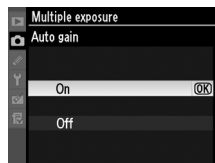
3 Odaberite količinu gain-a.

Markirajte **Auto gain** i pritisnite ►.




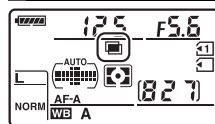
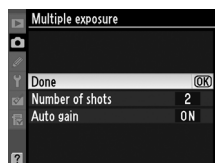
Sledeće opcije će se prikazati. Markirajte opciju i pritisnite OK.

- **On:** Gain se podešava prema broju snimljenih ekspozicija (gain za svaku ekspoziciju je podešen na $1/2$ za 2 ekspozicije, $1/3$ za 3 ekspozicije, itd.).
- **Off:** Gain se ne podešava kada se prave višestruke ekspozicije. Preporučuje se kada je pozadina tamna.





4 Odaberite Done.

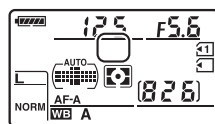
Markirajte **Done** i pritisnite OK.  ikonica će se prikazati u kontrolnom panelu i **Done** opciju u meniju višestruke ekspozicije će zameniti **Reset**. Da nastavite snimanje bez pravljenja višestruke ekspozicije vratite se u shooting menu i odaberite **Multiple exposure > Reset**.



5 Ukadrirajte fotografiju, fokusirajte i slikajte.

U kontinualnim režimima okidača male i velike brzine (□ 78), kamera snima sve ekspozicije u jednom nizu. U režimu samookidača kamera će automatski snimiti broj snimaka odabranij u koraku Step 2 na strani 152, bez obzira na opciju odabranu u Custom Setting c3 (**Self-timer**) > **Number of shots** (□ 214). U ostalim režimima okidača, jedna fotografija će se napraviti svaki put kada se okidač pritisne; nastavite snimanje dok se sve ekspozicije ne naprave (za informacije o prekidanju višestruke ekspozicije pre nego što se sve fotografije snime pogledajte stranu 154).

 ikonica će treperiti dok se snimanje ne završi. Kada se snimanje završi, završiće se i režim višestruke ekspozicije i ikonica  neće više biti prikazana.



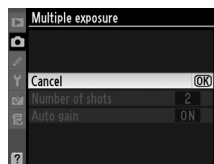
■ ■ Prekidanje višestruke ekspozicije

Odabrana **Multiple exposure** u shooting menu dok se višestruka ekspozicija snima prikazuje opcije kao na slici desno.

Da prekinete višestruku ekspoziciju pre snimanja navedenog broja snimaka, markirajte **Cancel** i pritisnite **OK**. Ukoliko se snimanje prekine pre odabranog broja snimaka, višestruka ekspozicija će biti kreirana od snimka napravljenih do te tačke.

Ukoliko je **Auto gain** uključen, gain će se podesiti da odgovara broju snimaka koji je napravljen. Imajte na umu da će se snimanje prekinuti automatski ukoliko se:

- Pritisnu dva tastera za resetovanje (☰ 151)
- Kamera isključo
- Baterija isprazni
- Slike obrišu



Višestruke ekspozicije

Nemojte izvaditi ili premeštati memorijsku karticu dok se snima višestruka ekspozicija.

Informacija prikazana u informacijama fotografije tokom reprodukcije (uključujući merenje, ekspoziciju, režim snimanja, fokusnu dužinu, datum snimanja i orijentacija kamere) su za prvi snimak u višestrukoj ekspoziciji.

Fotografisanje sa tajmerom

Ukoliko se fotografisanje sa tajmerom aktivira pre nego što se prva ekspozicija napravi, kamera će snimati ekspozicije u odabranom intervalu dok se ne napravi broj ekspozicija odabranih u meniju višestruke ekspozicije (broj snimaka u meniju fotografisanja sa tajmerom će se ignorisati). Ove ekspozicije će zatim biti snimljene kao jedna fotografija i režim višestruke ekspozicije i fotografisanja sa tajmerom će se završiti. Prekidanjem višestruke ekspozicije prekida se i fotografisanje sa tajmerom.

Ostala podešavanja

Dok je višestruka ekspozicija uključena, memorijska kartica se ne može formatirati i neke opcije u meniju neće biti dostupne.

Fotografisanje sa tajmerom

Kamera je sposobna da pravi fotografije automatski ili u određenim intervalima.

✓ Pre snimanja

Nemojte odabrati self-timer (☺) ili remote (☑) režim okidača kada koristite intervalni tajmer. Pre početka fotografisanja sa tajmerom, napravite probni snimak sa trenutnim podešavanjima i pogledajte rezultate u monitoru.

Pre odabira početnog vremena, odaberite **Time zone i date** u setup meniju i proverite da li je sat kamere podešen na ispravan datum i vreme (📅 237).

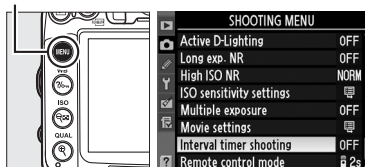
Preporučuje se korišćenje stativa. Montirajte kameru na stativ pre početka snimanja. Da bi bili sigurni da snimanje neće prekinuti, proverite da li je baterija napunjena.

1 Odaberite Interval timer shooting.

Pritisnite MENU taster da prikazete menije.

Markirajte **Interval timer shooting** u meniju snimanja i pritisnite ►.

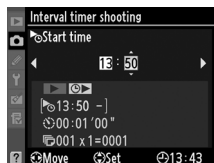
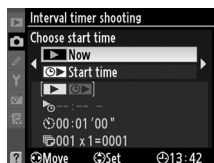
MENU taster



2 Odaberite vreme početka.

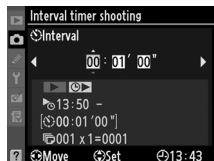
Odaberote između sedećih startnih okidača.

- **Da počnete snimanje odmah**, markirajte **Now** i pritisnite ►. Snimanje počinje za oko 3 s nakon što je podešavanje završeno; nastavite na korak 3.
- **Da odaberete startno vreme**, markirajte **Start time** i pritisnite ► da prikazete start time opcije prikazane desno. Pritisnite ◀ ili ► da markirate sate ili minute i pritisnite ▲ ili ▼ da promenite. Pritisnite ► da nastavite.



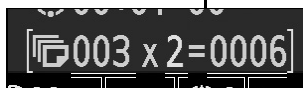
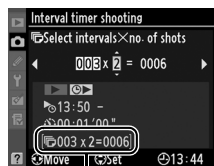
3 Odaberite interval.

Pritisnite ◀ ili ► da markirate sate ili minute i pritisnite ▲ ili ▼ da odaberete interval duži od najsporije očekivane brzine zatvarača. Pritisnite ► da nastavite.



4 Odaberite broj intervala i broj snimaka po intervalu.

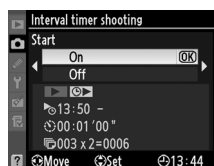
Pritisnite ◀ ili ▶ da markirate broj intervala ili broj snimaka; pritisnite ▲ ili ▼ da promenite. Pritisnite ▶ da nastavite.



Broj intervala Broj Ukupan
 snimakau broj
 intervalu snimaka

5 Počnite snimanje.

Markirajte **On** i pritisnite **OK** (da se vratite u meni snimanja bez počinjanja vremenskog intervala, markirajte **Off** i pritisnite **OK**). Prva serija fotografija će se napraviti u navedeno početno vreme ili nakon 3 s ako je **Now**



odabrano za **Choose start time** u koraku 2. Snimanje će se nastaviti u odabranom intervalu dok se svi snimci ne naprave. Imajte na umu da brzina okidača i vremena potrebnog da se slika snimi na memorijsku karticu može varirati od snimka do snimka i da početak sledećeg snimanja može varirati. Ukoliko se snimanje ne može nastaviti sa trenutnim podešavanjem (na primer, brzina okidača podešena na **bulb** ili je vreme početka manje od minuta), upozorenje će biti prikazano na monitoru.

■ Pauziranje Interval Timer fotografije

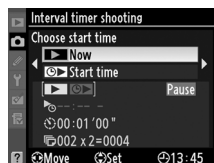
Fotografisanje sa tajmerom se može paузirati:

- Markiranjem **Start** > **Pause** u interval timer meniju i pritiskanjem **OK**
- Gašenjem i uključivanjem kamere (Ukoliko želite, možete zameniti karticu dok je kamera isključena)
- Rotiranjem točkića okidača ili prekidača živog prikaza

Da nastavite snimanj:

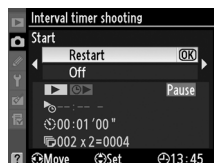
1 Odaberite novo startno vreme.

Odaberite novo startno vreme kako je opisano na strnaici 155.



2 Nastavite snimanje.

Markirajte **Restart** i pritisnite **OK**. Imajte na umu da je fotografisanje sa tajmerom bilo paузirano i snimak u trenutnom intervalu neće biti snimljen.



■ Prekidanje fotografisanja sa tajmerom

Fotografisanje sa tajmerom će se automatski prekinuti ukoliko se baterija isprazni. Fotografisanje sa intervalom se takođe može završiti:

- Odabirom **Start** > **Off** u interval timer meniju
- Resetivanjem sa dva tastera (☐ 151)
- Odabirom **Reset shooting menu** u meniju snimanja (☐ 202)
- Promenom podešavanja braketiranja (☐ 109)
- Prekidanjem snimanja višestruke ekspozicije (☐ 154)

Normalno fotografisanje će se nastaviti kada se fotografisanje sa tajmerom završi.

■ Nema fotografije

Kamera će preskočiti trenutni interval ukoliko se neka od sledećih situacija nastavi tokom 8 ili više sekundi nakon što interval počinje: fotografija ili fotografije prethodnog intervala nisu završene, bafer memorije je pun, kamera ne može da fokusira u **AF-S** ili kada je single-servo AF odabrano u **AF-A** (Imajte na umu da kamera fokusira ponovo nakon pre svakog snimka) Snimanje će se nastaviti sa sledećim intervalom.



Non-CPU objektivni

Navođenjem podataka objektivna (fokusna dužina i maksimalna blenda), korisnik dobija pristup nizu funkcija CPU objektivna i kada se koristi non-CPU objektiv (📖 270).

Ukoliko je fokusna dužina objektivna poznata:

- Power zoom se može koristiti sa SB-900, SB-800, SB-700, i SB-600 blicevima (kupuju se zasebno)
- Fokusna dužina je prikazana (sa zvezdicom) u informacijama tokom reprodukcije fotografije

Ukoliko maksimalna blenda objektivna poznata:

- Vrednost blende je prikazana u kontrolnom panelu i tražilu
- Nivo blica se podešava promenama blende
- Blenda je ispisana (sa zvezdicom) u informacijama tokom reprodukcije fotografije

Navođenjem i fokusne dužine i maksimalne blende objektivna:

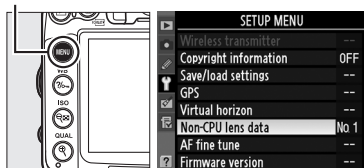
- Omogućava merenje matrice boja (imajte na umu da je možda neophodno da koristite center-weighted ili spot merenje da postignete precizne rezultate sa nekim objektivima uključujući Reflex-NIKKOR objektivne)
- Povećava preciznost center-weighted i spot metering i i-TTL balanced fill-flash za digital SLR

Aparat može zapamtiti podatke za do 9 non-CPU objektivna. Da unesete ili izmenite podatke za non-CPU objektivne:

1 Odaberite podatke za Non-CPU objektivne.

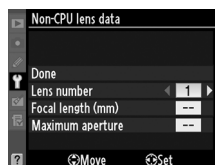
Pritisnite MENU taster da prikazete menije. Markirajte **Non-CPU lens data** u setup meniju i pritisnite ►.

MENU taster



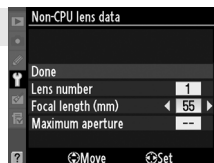
2 Odaberite broj objektivna.

Markirajte **Lens number** i pritisnite ◀ ili ► da odabereze broj objektivna između 1 i 9.



3 Unesite fokusnu dužinu i blendu.

Markirajte **Focal length (mm)** ili **Maximum aperture** i pritisnite ◀ ili ▶ izmenite markiranu stavku. fokusna dužina se može izabrati između 6 i 4,000 mm, maksimalna blenda između f/1.2 i f/22.




Fokusna dužina nije navedena

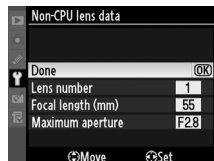
Ukoliko nije navedena ispravna fokusna dužina, odaberite najbližu veću vrednost od prave fokusne dužine objektivu.

Telekonverteri i zum objektivu

Maksimalna blenda za telekonvertere se kombinuje sa maksimalnom blednom telekonvertera i objektivu. Imajte na umu da se podaci objektivu ne menjaju kada se zumira sa non-CPU objektivima. Podaci za različite fokusne dužine se mogu uneti kao različiti brojevi objektivu ili se podaci objektivu mogu izmeniti da odgovaraju novim vrednostima fokusne dužine i blende svaki put kada se zum namesti.



4 Odaberite Done.

Markirajte **Done** i pritisnite . Navedena fokusna dužina i blenda će se zapamtiti pod odabranim brojem objektivu.



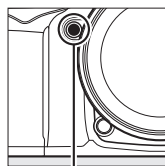
Da vratite podatke objektiva kada koristite non-CPU objektivne:

1 Dodelite broj non-CPU objektivu odabranoj kontroli kamere.

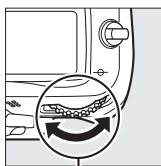
Odaberite **Choose non-CPU lens number** za Custom Setting f3 (**Assign Fn taster**,  230) ili Custom Setting f4 (**Assign preview taster**,  232).

2 Koristite odabranu kontrolu da izaberete broj objektiva.

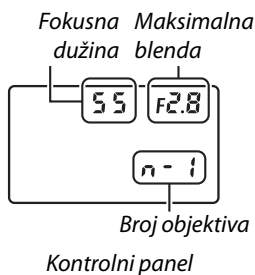
Pritisnite odabrani taster i rotirajte glavni točkić dok se željeni broj objektiva ne pojavi u kontrolnom panelu.



Fn taster



Glavni točkić



GP-1 GPS jedinica

GP-1 GPS jedinica (prodaje se zasebno) se može povezati na terminal dodataka kamere (□ 281) korišćenjem kabla koji se dobija sa GP-1, dozvoljavajući da se informacije o trenutnoj lokaciji kamere snime kada se naprave fotografije. Isključite aparat kada povezujete GP-1; za više informacija, pogledajte GP-1 upustvo.

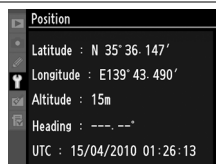
■ Setup Menu opcije

GPS jedinica u setup meniju sadrži dole navedene opcije.

- **Auto meter-off:** Izaerite bez obzira da li se merenje ekspozicije automatski isključuje kada se GP-1 poveže.

Opcija	Opis
Enable	Merenje ekspozicije se isključuje automatski ukoliko se nijedna operacija ne izvrši tokom vremena odabranom za Custom Setting c2 (Auto meter-off delay , □ 214; Da dozvolite kameri da preuzme GPS podatke, čekanje se povećava do jednog minuta nakon što se merenje ekspozicije aktivira ili se kamera uključi. Ovo smanjuje pražnjenje baterije.
Disable	Merenje ekspozicije se neće isključiti dok je GP-1 povezan.

- **Position:** Ova stavka je dostupna samo ukoliko je GP-1 poveza i pokazuje trenutnu dužinu, širinu i visinu i vreme (UTC) prema GP-1.



- **Koristite GPS da podesite sat aparata:** odaberite **Yes** da sinhronizujete sat aparata sa satom koji pokazuje GPS uređaj.

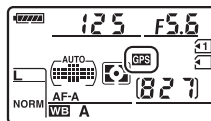
📝 Coordinated Universal Time (UTC)

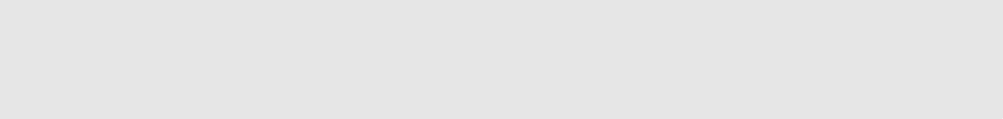
UTC je vreme koje daje GPS uređaj i nezavisno je od sata aparata.

📶 GPS Ikonica

Status konekcije je prikazan GPS ikonicom:


- **GPS (static):** Kamera je uspostavila komunikaciju sa GP-1. Informacije fotografije snimljene dok je ova ikonica prikazana, uključuju dodatnu stranu sa GPS podacima (□ 169).
- **GPS (treperi):** GP-1 traži signal. Slike načinjene dok ikonica treperi ne nemaju GPS podatke.
- **No icon:** Nema novih GPS podataka primeljnih od GP-1 u poslednje dve sekunde. Slike načinjene kada GPS ikonica nije prikazana nemaju GPS podatke.



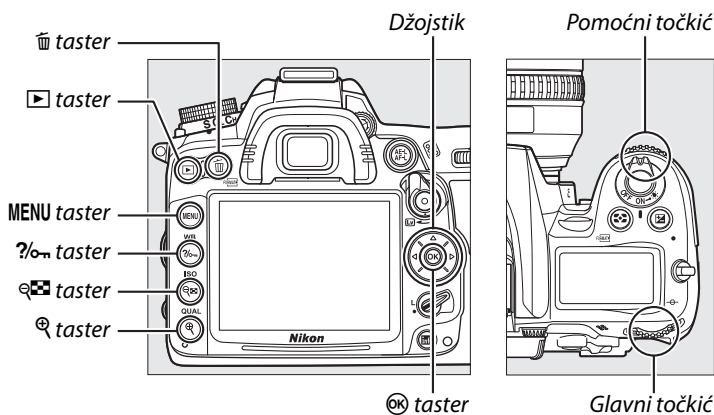
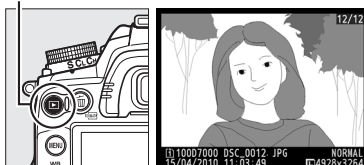


Više o reprodukciji

Reprodukcija preko celog ekrana

Da bi videli fotografiju, pritisnite  taster. Poslednja napravljena fotografija će da se pojavi na ekranu fotoaparata.

 taster
















Rotirajte vertikalno

Da prikazete "tall" (portret-orijentisanu) fotografiju u vertikalnoj orijentaciji, odaberite **On** za **Rotate tall** opciju u playback meniju (📖 200).


Pregled slika

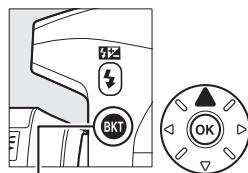
Kada je **On** izabrano za **Image review** u playback meniju (📖 200), fotografije se automatski prikazuju u monitoru oko 4 s nakon slikanja (Jer je kamera već u pravoj orijentaciji, slike se ne rotiraju tokom pregleda slika). U kontinualnom režimu okidača, prikaz počinje kada se snimanje završi sa prikazom prve fotografije u trenutnoj seriji.



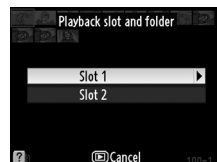
Da	Korisite	Opis
Vidi ostale slike		Pritisnite ► da vidite fotografije redosledom kojim su slikane, ◀ da vidite slike u obrnutom redosledu.
Vidi informaciju o slici		Pritisnite ▲ ili ▼ da vidite informacije o trenutnoj slici (☞ 165).
Prikaz sličica		Pogledajte stranu 171 za više informacija.
Uvećajte sliku		Pogledajte stranu 173 za više informacija.
Brisanje slika		Dijalog za potvrdu će se pojaviti. Ponovo pritisnite  da bi obrisali sliku.
Promenite status zaštite		Da bi zaštitili sliku ili uklonili postojeću zaštitu pritisnite  (☞ 174).
Vratite se u režim slikanja	 / 	Ekran će se ugasiti. Možete odmah da slikate..
Prikaz menija	MENU	Pogledajte stranu 195 za više informacija.
Retuširanje slike ili puštanje filma		Napravite retuširanu kopiju trenutne slike (☞ 248). Ukoliko je trenutna slika označena sa  ikonom, da bi ukazala da je reč o filmu, pritiskom na  pokrećete reprodukciju filma (☞ 62).

Odabir slota memorijske kartice

Ukoliko su dve memorijske kartice ubačene, možete odabrati karticu za reprodukciju držanjem **BKT** tastera i pritiskanjem ▲ tokom prikaza sličica ili preko celog ekrana. Dijalog prikazan desno će se pojaviti; markirajte željeni slot i pritisnite ► da izlistate sve foldere na odabranoj kartici, zarim markirajte folder i pritisnite  da vidite slike u markiranom folderu. Ista procedura se koristi kada birate slike za operacije u reprodukciji (☞ 195) i retuširanju (☞ 248) menjima ili kada kopirate balans bele sa postojeće fotografije (☞ 127).



BKT taster



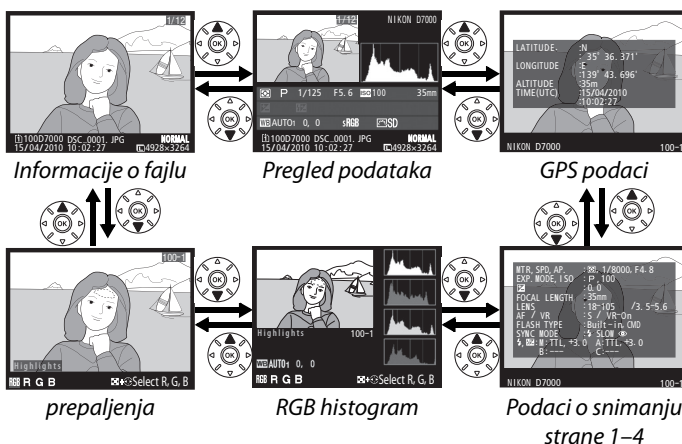
Takođe pogledajte

Za informacije o odabiru koliko dugo će monitor ostati uključen ukoliko se nijedna operacije ne obavi, pogledajte Custom Setting c4 (**Monitor off delay**, ☞ 215).

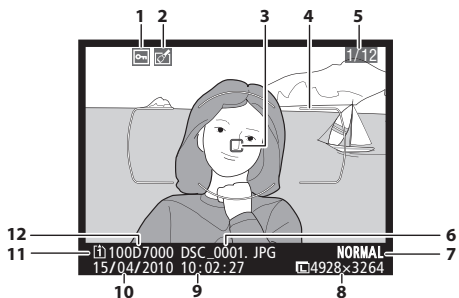
Informacije o fotografiji

Informacije o fotografiji se mogu prikazati tokom punog prikaza fotografije. Pritisnite ▲ ili ▼ da bi se se kretali kroz informacije, kao što je prikazano dole na slikama.

Napomena, da podaci o slikanju, RGB histogrami, i osvetljenja će biti prikazani samo ukoliko je korespondentna opcija selektovana za **Display mode > Detailed photo info** (☞ 197; podaci o snimanju na strani 4 se prikazuju samo ukoliko su copyright informacije snimljene s afotografijama kao što je opisano na strani 243). GPS podaci će se prikazati samo ukoliko je GPS uređaj korišćen dok je fotografisana slika.



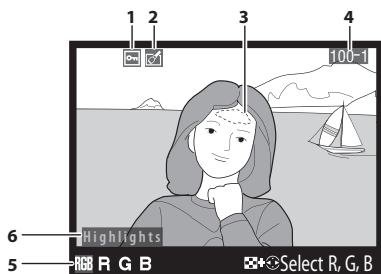
Informacije o fajlu



1	Status zaštite	174
2	Indikator retuša	248
3	Tačka fokusa ^{1,2}	96
4	AF area brackets ¹	
5	Broj kadra/ukupan broj slika	
6	Ime fajla	204
7	Kvalitet slike	85
8	Veličina slike	88
9	Vreme snimanja	27, 237
10	Daum snimanja	27, 237
11	Trenutni slot kartice	46, 164
12	Ime foldera	203

- 1 Prikazano samo ako je **Focus point** izabran za **Display mode** (☞ 197).
- 2 Ukoliko je fotografija snimljena korišćenjem **AF-S** ili sa single-servo autofokusom odabranim tokom **AF-A**, displej pokazuje informacije gde je fokus prvo zaključan. Ukoliko su fotografije načinjene korišćenjem **AF-C** ili sa continuous-servo autofokus odabranim tokom **AF-A**, tačka fokusa je prikazana samo ako je neka druga opcija osim auto-area AF izabrana za AF-area mode i kamera je mogla da fokusira.

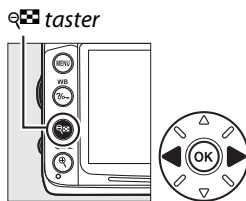
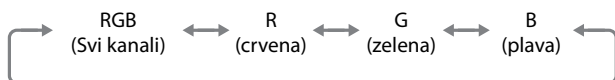
■ ■ Prepaljeno ¹



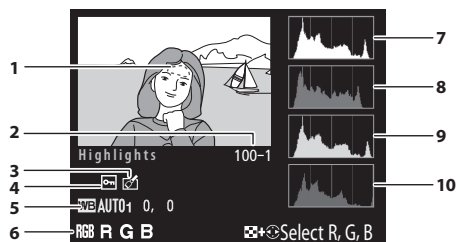
1	Status zaštite.....	174
2	Indikator retuša	248
3	Prepaljeni delovi slike ²	
4	Ime foldera—broj kadra	218
5	Trenutni kanal ²	
6	Indikator displeja prepaljenog	

1 Prikazuje se samo kada je **Highlights** izabrano za **Display mode** (□ 197).

2 Treperuća polja pokazuju prepaljenost za trenutni kanal. Držite taster i pritisnite ◀ ili ▶ da kružite kroz kanale kao što je prikazano:



■ ■ RGB Histogram ¹



4	Indikator retuširanja.....	248
5	Balans bele	117
	Temperatura boja	122
	Fino podešavanje balansa bele	119
	Preset manual	123
6	Trenutni kanal ²	
7	Histogram (RGB kanal). U svim histogramima horizontalna osa pikselima daje osvetljenost, vertikalna osa broj piksela.	
8	Histogram (Crveni kanal)	
9	Histogram (Zeleni kanal)	
10	Histogram (Plavi kanal)	

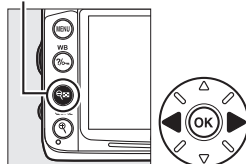
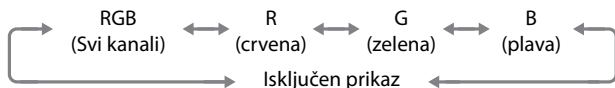
1 Prepaljeni delovi slike ²

2 Broj foldera—broj kadra




3 Status zaštite

1 Prikazuje se samo ako je **RGB histogram** izabran za **Display mode** (□ 197).

2 Treperuća polja pokazuju prepaljenost za trenutni kanal. Držite taster i pritisnite ◀ ili ▶ da kružite kroz kanale kao što je prikazano:



Zum reprodukcije

Za uvećanje slike kada je prikazan histogram, pritisnite . Koristite  i  tastere da zumirate i odzumirate i skrolujete sliku sa džojstikom. Histogram će da se ažurira tako da pokazuje smao podatke za deo slike koji se vidi na ekranu.



Histogrami

Histogrami na apratu se mogu koristiti samo kao vodič i mogu da se razlikuju od onih koji se prikazuju o programima za pregled slika. ispod su prikazani neki primerci histograma:

Ukoliko slika sadrži subjekte sa širokim spektrom osvetljenja, izobličenje tonova će biti relativno isto.



Ukoliko je slika tamna, tonovi će biti pomereni u levo.



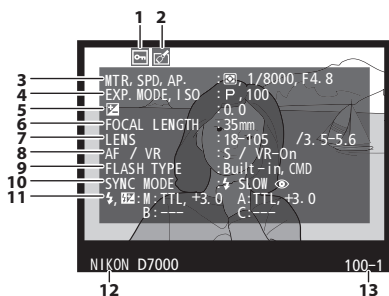
Ukoliko je slika svetla tonovi će biti pomereni u desno.



Uvećavanje kompenzacije ekspozicije pomera tonove ka desnoj strani, dok smanjenje kompenzacije ekspozicije pomera tonove u levo. Histogram može da pruži grubu ideju o ukupnoj ekspoziciji kad svetao ambijent otežava da se slika vidi na ekranu.



Info 1¹



1	Status zaštite	174
2	Indikator retuširanja	248
3	Merenje	105
	Brzina zatvarača	67
	Blenda	67

1 Prikazuje se samo ako je **Data** selektovano za **Display mode** (□ 197).

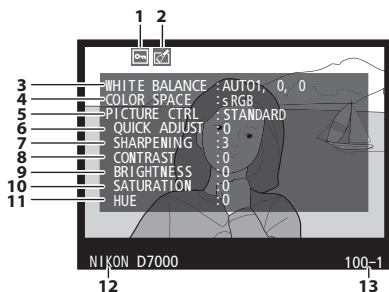
2 Prikazuje se crveno na slici ukoliko je auto kontrola ISO osetljivosti uključena.

3 Prkazuje se ako je Custom Setting b5 (**Fine tune optimal exposure**, □ 213) podešeno na vrednosti različinu od nule za bilo koji metod merenja.

4 Prikazuje se samo ako je postavljen VR objektiv.

4	Režim snimanja	6
	ISO ²	101
5	Kompenzacija ekspozicije	107
	Optimalno podešavanje ekspozicije ³	213
6	Žižna daljina	158, 274
7	Podaci o objektivu	
8	Režim fokusa	91, 99
	Lens VR (redukcija vibracija) ⁴	26
9	Tip blica	143, 275
	Commander mode	225
10	Režim blica	144
11	Kontrola blica	223
	Kompenzacija blica	148
12	Ime aparata	
13	Broj foldera—Broj frejmova	218

Info 2¹



1	Status zaštite	174
2	Indikator retuširanja	248
3	Balans bele	117
	Temperatura boja	122
	Fino podešavanje balansa bele	119
	Preset manual	123

1 Prikazuje se samo ako je **Data** selektovano za **Display mode** (□ 197).

2 **Standard, Vivid, Portrait**, i **Landscape** kontrole slike.

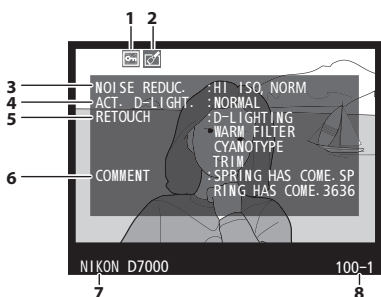
3 **Neutral, Monochrome**, i ručne kontrole slike.

4 Nije prikazano kod monohromatske kontrole slike.

5 Monohromatska kontrola slike.

4	Paleta boja	141
5	Kontrola slike	131
6	Brzo podešavanje ²	134
	Originalna kontrola slike ³	137
7	Oštrina	134
8	Kontrast	134
9	Osvetljenost	134
10	Saturacija ⁴	134
	Efekat filtera ⁵	134
11	Hue ⁴	134
	Toniranje ⁵	134, 135
12	Ime aparata	
13	Broj foldera—Broj frejmova	218

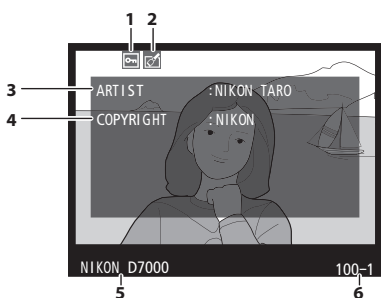
Info 3*



* Prikazuje se samo ako je **Data** selektovano za **Display mode** (□ 197).

1	Status zaštite	174
2	Indikator retuširanja	248
3	Visok ISO redukcija šuma	205
	Duga ekspozicija redukcija šuma	205
4	Active D-Lighting	139
5	Istorija retuširanja	248
6	Komentar slike	238
7	Ime aparata	
8	Broj foldera—Broj frejmova	218

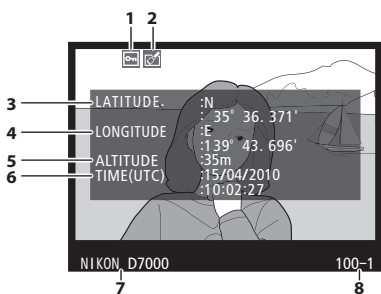
Info 4*



* Prikazuje se samo ako je **Data** selektovano za **Display mode** (□ 197) i copyright informacije su dodate fotografiji (□ 243).

1	Status zaštite	174
2	Indikator retuširanja	248
3	Ime fotografa	243
4	Vlasnik prava (copyright)	243
5	Ime aparata	
6	Broj foldera—Broj frejmova	218

GPS Data*

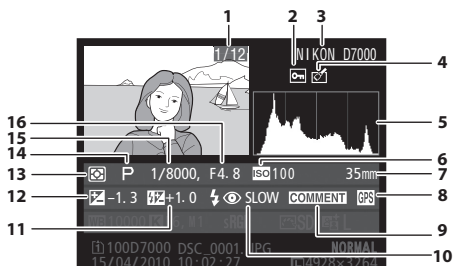


* Prikazuje se samo ako je GPS bio korišćen tokom slikanja (□ 162); podaci za filmove su za početak snimanja.

1	Status zaštite	174
2	Indikator retuširanja	248
3	Širina	
4	Dužina	
5	Visina	
6	Coordinated Universal Time (UTC)	
7	Ime aparata	
8	Broj foldera—Broj frejmova	218

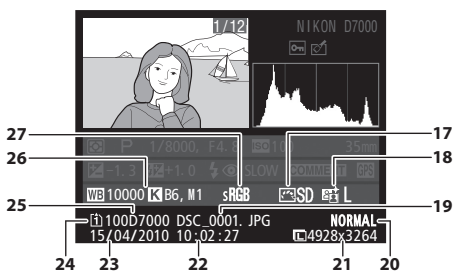


Podaci o pregledu



- 1** Broj frejma/ukupan broj slika
- 2** Status zaštite 174
- 3** Ime aparata
- 4** Indikator retuširanja 248

* Prikazuje se crveno na slici ukoliko je auto kontrola ISO osjetljivosti uključena.



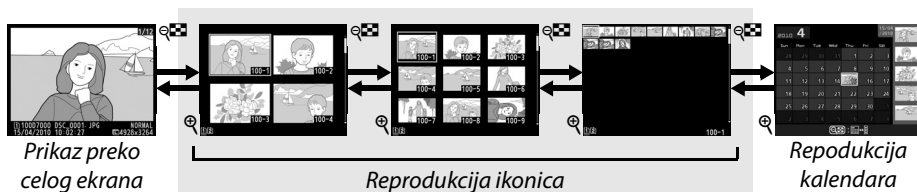
- 17** Kontrola slike..... 131
- 18** Active D-Lighting..... 139

- 5** Histogram pokazuje distribuciju tonova na slici (□ 167).
- 6** ISO * 101
- 7** Fokusna dužina..... 158, 274
- 8** Indikator GPS podataka..... 162
- 9** Indikator komentara slike 238
- 10** Režim blica 144
- 11** Kompenzacija blica 148
- Commander mode..... 225
- 12** Kompenzacija ekspozicije..... 107
- 13** Merenje 105
- 14** Režim snimanja 6
- 15** Brzina zatvarača..... 67
- 16** Blenda 67

- 19** Ime fajla 204
- 20** Kvalitet slike 85
- 21** Veličina slike..... 88
- 22** Vreme snimanja..... 27, 237
- 23** Datum snimanja 27, 237
- 24** Trenutni slot kartice 46, 164
- 25** Ime foldera 203
- 26** Balans bele 117
- Temperatura boja 122
- Fino podešavanje balansa bele 119
- Preset manual 123
- 27** Paleta boja 141

Reprodukcija ikonica


Za prikaz slika u “kontakt obrascu” od četiri, devet ili 72 slike, pritisnite taster.

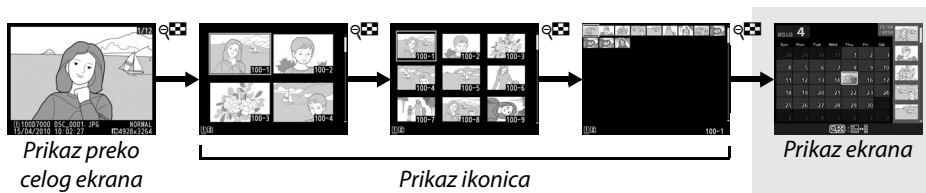



Da	Koristite	Opis
prikaži više slika		Pritisnite taster da povećate broj prikazanih slika.
prikaži skorije slike		Pritisnite da smanjite broj prikazanih slika na ekranu. Kada su 4 slike prikazane, pritisnite da vidite osvetljenu sliku preko celog ekrana.
osvetli slike		Koristite džojстик za pomeranje selektora preko slika, uvećanje reprodukcije (173), brisanje (175), ili zaštitu (174).
pogledaj osvetljenu sliku		Pritisnite da prikazete osvetljenu sliku preko celog ekrana.
obriši osvetljenu sliku		Pogledajte stranu 175 za više informacija.
promeni status zaštite za osvetljenu sliku		Pogledajte stranu 174 za više informacija.
vratite se u režim slikanja	/	Ekran će se ugasi. Možete odmah da fotografirate.
prikaz menija	MENU	Pogledajte stranu 195 za više informacija.



Reprodukcija kalendara










Da bi videli slike koje su slikane na određeni datum, pritisnite  taster kada su prikazane 72 sličice na ekranu.




Pritisnite  taster kako bi prebacili prikaz sa prikaza sličica na kalendarski prikaz. Koristite džojстик da osvetlite datum u listi datuma ili da osvetlite sliku u listi sličica.
















Operacije se mogu izvršiti u zavisnosti od toga da li je kursor u listi datuma ili u listi sličica:

Da	Koristite	Opis
Pređite sa liste datuma na listu sličica		Pritisnite  taster dok ste u listi datuma da prešete u listu sličica. Ponovo pritisnite  za povratak.
izađite u prikaz sličica/uvećajte osvetljenu sliku		<ul style="list-style-type: none"> • Lista datuma: Izađite u prikaz 72 sličice • Lista sličica: Uvećajte osvetljenu sliku.
preskačite između reprodukcije preko celog ekrana		<ul style="list-style-type: none"> • Lista datuma: Pogledajte prvu sliku slikanu na označeni datum. • Lista sličica: Pogledajte označenu sliku
osvetlite datum/osvetlite sliku		<ul style="list-style-type: none"> • Lista datuma: Osvetlite datum. • Lista sličica: Osvetlite sliku.
obrišite osvetljenu sliku(e)		<ul style="list-style-type: none"> • Lista datuma: Obrišite sve slike slikane na odabrani datum. • Lista sličica: obrišite osvetljene slike (🗑️ 175).
promeni status zaštite za osvetljenu sliku		Pogledajte stranu 174 za više informacija.
vratite se u režim slikanja		Ekran će se ugasiti. Možete odmah da fotografišete.
prikaz menija	MENU	Pogledajte stranu 195 za više informacija.

Pogledajte izbliza: Uvećanje reprodukcije

Pritisnite  taster da uvećate sliku koja je prikazana preko celog ekrana ili na osvetljenoj slici u reprodukciji sličica ili kalendarskoj reprodukciji. Sledeće operacije mogu da se izvrše dok je slika se koristi uvećanje:

Da	Kotistite	Opis
Uvećajte ili umanjite	 / 	Pritisnite  da bi uvećali do maksimalnih 31x (velike slike), 23 x (srednje slike) ili 15 x (male slike). Pritisnite  dezumirate. Dok je fotografija zumirana koristite džojстик da vidite delove koji nisu prikazani na ekranu. Držite dojstik pritsnut kako bi skokovito prešli da drugi deo kadra. Prikazaće se mali prozor za navigaciju tokom uvećanja, i zona koja je prikazana na ekranu će biti prikazana žutim kvadratom u navigatoru. 
Vidite ostale delove slike		Držite dojstik pritsnut kako bi skokovito prešli da drugi deo kadra. Prikazaće se mali prozor za navigaciju tokom uvećanja, i zona koja je prikazana na ekranu će biti prikazana žutim kvadratom u navigatoru. 
Selektujte lica		Lica (do to 35) etektovana tokom uvećanja će biti uokvirena belom linijom u prozoru za navigaciju. Rotirajte pomoćni točkić da vidite ostala lica. 
Pogledajte ostale slike		Poništite uvećanje i vratite se u prikaz preko celog ekrana.
Promeni status zaštite za osvetljenu sliku		Pogledajte stranu 174 za više informacija.
Vratite se u režim slikanja	 / 	Ekran će se ugasiti. Možete odmah da fotografirate.
Prikaz menija	MENU	Pogledajte stranu 195 za više informacija.



Zaštita fotografija od brisanja

U prikazu preko celog ekrana, uvećanju, slicama, i kalendarskoj reprodukciji, možete da koristite **?** taster za zaštitu fotografija od slučajnog brisanja. Zaštićeni fajlovi se ne mogu obrisati pomoću **?** tastera ili preko **Delete** opcije u meniju reprodukcije. Napomena da će zaštićene fotografije biti obrisane kada se memorijska kartica formatir (□ 32).

Za zaštitite fotografiju::

1 Odaberite sliku.

Prikažite sliku u reprodukciji preko celog ekrana ili uvećanju ili je osvetlite u listi sličica.



Reprodukcija preko celog ekrana



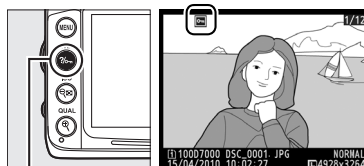
Prikaz ikonica



Prikaz kalendara

2 Pritisnite **?** taster.

Fotografija će biti označena sa **?** konom. Da uklonite zaštitu sa fotografije kako bi je obrisali, prikažite sliku ili je osvetlite u listi sličica i ponovo pritisnite **?** taster.




? taster

Uklanjanje zaštite sa svih slika

TDa uklonite zaštitu sa svih slika u folderu ili folderima koji su selektovani u **Playback folder** meniju, pritisnitee **?** i **?** tastere zajedno i držite oko 2 sekunde.

Brisanje fotografija

Da obrišete sliku koja je prikazana u prikazu preko celog ekrana ili fotografiju koja je osvetljena u listi sličica, pritisnite  taster. Da obrišete više fotografija, sve fotografije moraju biti snimljene istog datuma, ili moraju biti u jedniom folderu, koristite **Delete** u meniju reprodukcije. Jednom kada se obriše, slika se više ne može povratiti.

Ceo ekran, Ikonice, i prikaz kalendara

Pritisnite  taster da obrišete trenutnu fotografiju.

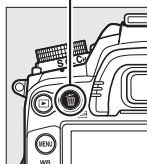
1 Odaberite sliku.

Prikažite sliku li je osvetlite u listi sličica ili kalendaru.

2 Pritisnite the taster.

Pojaviće se dijalog za potvrdu.

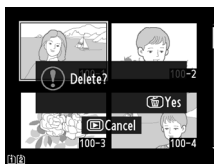
 taster



Preko celog ekrana





Prikaz sličica



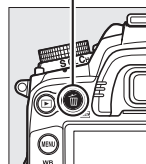
Prikaz kalendara




3 Pritisnite taster ponovo.

Da obrišete fotografiju  kliknite taster ponovo. Za izlaz bez brisanja kliknite  taster.

 taster



Reprodukcija kalendara

Tokom reprodukcije kalendara, možete brisati fotografije određenog datuma označavanjem datuma u listi datuma i pritiskom  tastera (172).




Takođe pogledajte

After delete opcija u meniju reprodukcije utvrđuje da li će se sledeća ili prethodna slika prikazati nakon brisanja trenutne slike (200).



The Playback Menu

Delete opcija sadrži sledeće stavke. U odnosu na broj fotografija brisanje može potrajati neko vreme..

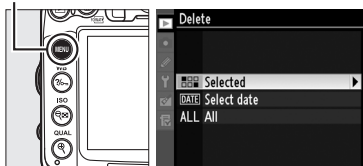
Opcija	Opis	Opcija
 Selected	Briše selektivane slike.	
 Select date	Briše sve slike za taj datum (☞ 177).	
ALL All	Briše sve slike trenutno odabrane za reprodukciju (☞ 195). Ukoliko su dve kartice ubačene, možete odabrati karticu sa koje će se brisati slike.	

■ ■ **Brisanje odabranih slika**


1 Odaberite **Selected**.

Pritisnite **MENU** taster i odaberite **Delete** u playback meniju. markirajte **Selected** i pritisnite ►.

MENU taster






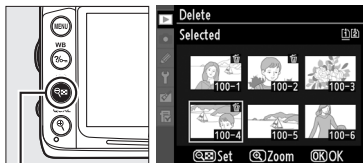
2 Markirajte sliku.

Koristite džojstik da označite slike (da vidite označenu sliku preko celog ekrana, kliknite i držite  taster; da vidite slike na drugim lokacijama, držite **BKT** taster, pritisnite ▲, i odaberite željenu karticu i folder kao što je opisano na strani 164).



3 Odaberite označene slike.

Kliknite  da odaberete označene slike. Odabrane slike su označene ikonicom . Ponovite korake 2 i 3 da odaberete dodatne slike; da deselektujete slike, označite i pritisnite .



 taster

4 Pritisnite **OK** da završite.

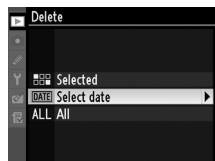
Pojavljuje se dijalog za potvrdu; označite **Yes** i kliknite **OK**.



■ Odaberite datum: *Brisanje slika za odabrani datum*

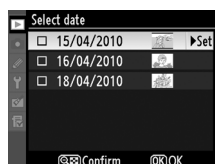
1 Odaberite **Select date**.

U meniju brisanja, označite **Select date** i kliknite **▶**.

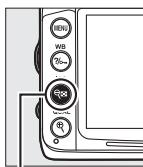


2 Markirajte datum.

Koristite džojстик da markirate željeni datum.



Da vidite slike snimljene markiranoj datuma, pritisnite **☞**. Koristite džojстик da skrolujete kroz slike, ili pritisnite i držite **☞** da vidite trenutnu sliku preko celog ekrana. Pritisnite **☞** da se vratite na listu datuma.

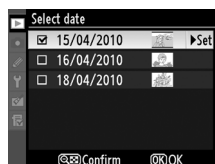


☞ taster



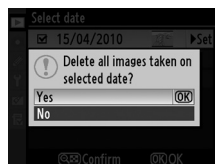
3 Odaberite markirani datum.

Pritisnite **▶** a odaberete slike za željeni datum. Odabrani dtumi su obeleženi **☑** ikonicom. Ponovite korake 2 i 3 da dodate datume; da deselektujete datume kliknite **▶**.



4 Pritisnite **OK** da završite.

Pojavljuje se dijalog za potvrdu; označite **Yes** i kliknite **OK**.





Povezivanje

Povezivanje sa kompjuterom

Ovaj odeljak opisuje kako da konektujemo fotoaparat za kompjuter pomoću UC-E4 USB kabla.

Pre povezivanja kamere

Instalirajte potreban softver iz dobijenog CD (vidite vodič za instaliranje za više informacija). Da se osigurate da se transfer ne prekine, proverite da je baterija potpuno puna. Napunite bateriju pre upotrebe ili koristite EH-5a AC adapter (posebno se kupuje).

■ Softver

ViewNX 2 uključuje "Nikon Transfer 2" funkciju za kopiranje slika sa kamere na kompjuter, gde se ViewNX 2 može koristiti za pregled i štampanje slika ili za editovanje fotografija i filmova. Za više informacija pogledajte ViewNX 2 online help.

■ Podržani operativni sistemi

Aparat može biti povezan na računare sa sledećim operativnim sistemima:

- **Windows:** Windows 7 (Home Basic/Home Premium/Professional/Enterprise/Ultimate), Windows Vista Service Pack 2 (Home Basic/Home Premium/Business/Enterprise/Ultimate) i Windows XP Service Pack 3 (Home Edition/Professional). ViewNX 2 runs as 32-bit applications in 64-bit editions of Windows 7 i Windows Vista.
- **Macintosh:** Mac OS X (version 10.4.11, 10.5.8, 10.6.4)

See the websites listed on page xvii for the latest information on supported operating systems.

Povezivanje kablova

Fotoaparat mora da se isključi kada se konektuju ili diskonektuju kablovi. Ne koristite silu i ne stavlajte kablove pod uglom.

Tokom transfera

Ne isključujte aparat ili USB kabl tokom prenosa slika.

Windows

Da posetite Nikon veb-sajt nakon instalacije ViewNX 2, odaberite **All Programs > Link to Nikon** iz Windows start menu (potrebna je internet konekcija).

Povezivanje aparata

Konektujte fotoaparat sa dobijenim USB kablom.

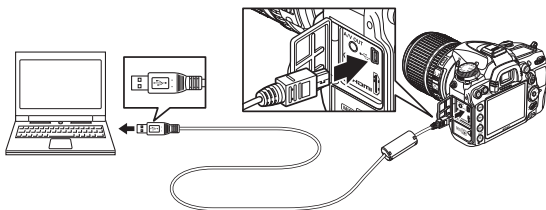
1 Isključite aparat.

2 Uključite računar.

Sačekajte da se startuje.

3 Povežite USB kabl.

Konektujte USB kabal kao što je prikazano. Ne koristite silu i nemojte stavljati kabl pod uglom.



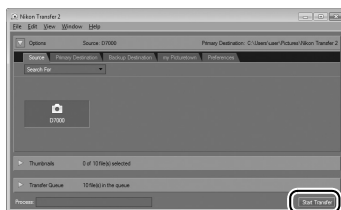
USB razdelnici

Konektujte fotoaparat direktno na kompjuter; ne konektujte kabl preko USB razdelnika ili tastature.

4 Uključite aparat.

5 Prenos fotografija.

Nakon prećenja instrukcija na ekranu da započnete Nikon Transfer 2, kliknite **Start Transfer** da prenesete fotografije (za više informacija o korišćenju Nikon Transfer 2, pokrenite ViewNX 2 ili Nikon Transfer 2 i odaberite **ViewNX 2 Help** iz **Help** menija).



Start Transfer

6 Isključite aparat i diskonektujte USB kabl kada se transfer završi.

Kada se prebacivanje fajlova zavtši Nikon Transfer se automatski gasi.


Bežične i Ethernet mreže

Ukoliko je opcioni WT-4 bežični transmiter (□ 280) priključen, fotografije se mogu preneti ili štampati preko Ethernet mreža i kamera se može kontrolisati preko kompjutera korišćenjem Camera Control Pro 2 (prodaje se zasebno). WT-4 se može koristiti samo u sledećim režimima:

Režim	Funkcija
Transfer mode	Uploaduj nove ili postojeće fotografije na kompjuter ili ftp server.
Thumbnail select mode	Pregled fotografija na monitoru kompjutera pre uploada.
PC mode	Kontrolisanje kamere sa kompjutera korišćenjem Camera Control Pro 2 (prodaje se zasebno).
Print mode	Štampajte JPEG fotografije na štampaču povezanom na mrežni računar.

Za više informacija pogledajte WT-4 korisničko upustveno. Proverite da li imate najnoviju verziju firmvera za WT-4 i doftvera..

Režim transfera

Kada je WT-4 povezan na kameru u transfer režimu, slika koja je trenutno prikazana preko celog ekrana se može uploadovati na računar pritiskanjem **BKT** i  tastera.

Filmovi

WT-4 se može koristiti za upload filmova u režimu transfera ukoliko **Auto send** ili **Send folder** nisu izabrani za **Transfer settings**. Filmovi se ne mogu uploadovati u režimu prikaza sličica.


Snimanje i pregled filmova tokom transfera

Filmovi se ne mogu snimati ili pregledati u režimu transfera slika kada je WT-4 povezan sa kamerom ("image transfer mode" se koristi kada se slike prenose i kada ima još slika za prenos).

Režim odabira sličica

Podešavanja kamere se ne mogu menjati iz računara u režimu odabira sličica.

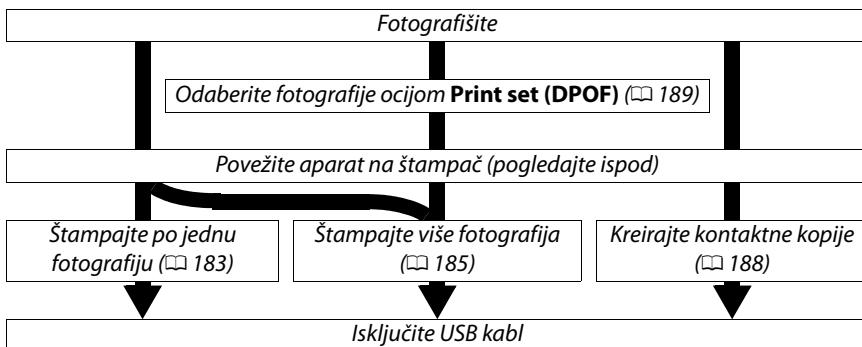
Camera Control Pro 2

Camera Control Pro 2 softver (prodaje se zasebno) se može koristiti za kontrolisanje kamere sa računara. Kada se Camera Control Pro 2 koristi za snimanje fotografija direktno na računar, indikator PC konekcije () će se pojaviti u kontrolnom panelu.



Štampanje fotografija

a šampate odabrane JPEG fotografije na PictBridge štampač preko USB pratite sledeće korake.



🔍 Štampanje preko direktne USB konekcije

Baterija treba da bude potpuno puna ili koristite EH-5a AC adapter. Kada slikate slike koje ce se štampati preko direktne USB konekcije, namestite **Color space** na **sRGB** (📖 141).

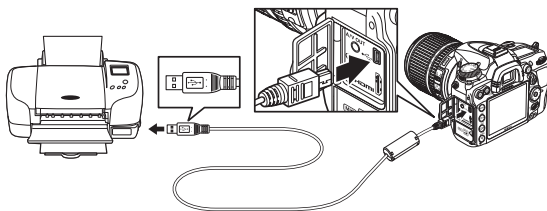
Povežite štampač

Povežite aparat pomoću UC-E4 USB kabla.

1 Isključite aparat.

2 Povežite USB kabl.

Uključite štampač i povežite USB kabl kako je prikazano. Ne koristite silu i ne stavljajte kabl pod uglom.



☑️ USB Razdelnici

Povežite aparat direktno na štampač; ne koristite USB razdelnike.

3 Uključite aparat.

Prikazaće se ekran dobrodošlice, i PictBridge ekran reprodukcije.





Štampanje fotografija jednu po jednu

1 Odaberite sliku.


Pritisnite ◀ ili ▶ da vidite ostale slike, ili pritisnite

▲ ili ▼ da vidite informacije slike (165).

Pritisnite  taster da zumirate trenutnu sliku

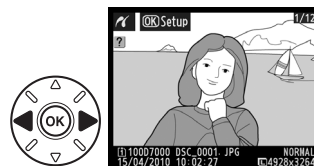
(173; pritisnite  da izađete iz zuma). Da

vidite 6 slika istovremeno, pritisnite  taster.


Koristite džojstik da markirate slike ili pritisnite  da prikazete markiranu sliku

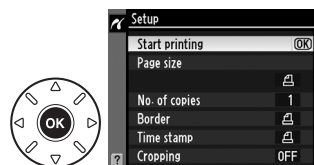
preko celog ekrana; da vidite slike na ostalim lokacijama, držite **BKT** taster,

pritisnite ▲, i odaberite željenu karticu i folder kao što je opisano na strani 164.



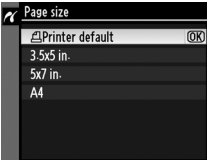

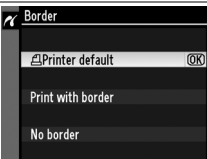
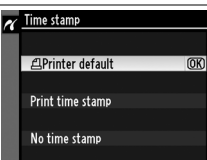
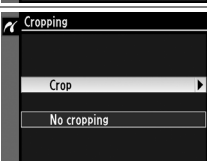

2 Prikaz opcija štampanja.

Pritisnite  da bi se prikazale PictBridge opcije štampanja.



3 Podesite opcije štampanja.

Pritisnite ▲ ili ▼ da markirate opciju i pritisnite ► to odaberete.

Opcija	Opis	
Page size	Prikazaće se meni prikazan desno. Pritisnite ▲ ili ▼ da izaberete veličinu papira (da štampate po defaultu, selektujte [Printer default]), i onda pritisnite ⓧ da selektujete i vratite se u predhodni meni.	
No. of copies	Prikazaće se meni prikazan desno. Pritisnite ▲ ili ▼ da izaberete broj kopija (maksimum 99), i onda pritisnite ⓧ da selektujete i vratite se u predhodni meni.	
Border	Prikazaće se meni prikazan desno. Pritisnite ▲ ili ▼ da izaberete stil štampanja od [Printer default] (po defaultu za trenutni štampac), [Print with border] (štampanje slika sa okvirom), ili [No border], i onda pritisnite ⓧ da selektujete i vratite se u predhodni meni.	
Time stamp	Prikazaće se meni prikazan desno. Pritisnite ▲ ili ▼ da izaberete [Printer default] (po defaultu za trenutni štampac), [Print time stamp] (štampanje vremena i datuma slikanja), ili [No time stamp], i onda pritisnite ⓧ da selektujete i vratite se u predhodni meni.	
Cropping	Prikazaće se meni prikazan desno. Da izađete bez sečenja slike, obeležite [No cropping] i pritisnite ⓧ. Da sečete sliku, obelezite [Crop] i pritisnite ►.	
	Ako je [Crop] selektovano, prikazaće se dijalog prikazan desno. Pritisnite ↻ da uvećate sečenje, ↻ da smanjite. Izaberite poziciju sečenja sa džojstikom i pritisnite ⓧ.	

4 Počnite štampu.

Odaberite **Start printing** i pritisnite ⓧ početak. Da prekinete, kliknite ⓧ.



☑ NEF (RAW)

NEF (RAW) fotografije (☐ 85) se ne mogu štampati direktno preko USB konekcije. JPEG kopije NEF (RAW) slika se mogu kreirati korišćenjem **NEF (RAW) processing** opcije u meniju retuširanja (☐ 258).

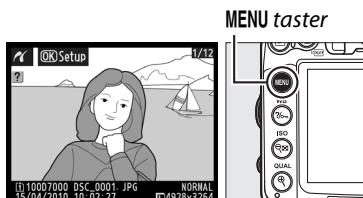
☑ Povezivanje kablova

Proverite da li je kamera isključena kada povezujete ili otkačinite kablove interfejsa. Ne koristite silu ili pokušati da uključite konektore pod uglom. Zatvorite poklopac konektora kamere kada ga ne koristite.

Štampanje više fotografija

1 Prikažite PictBridge meni.

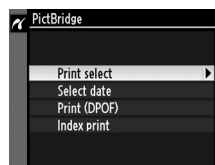
Pritisnite MENU taster u PictBridge ekranu reprodukcije (vidite korak 3 na strani 183).



2 Odaberite opciju.

Obelezite jednu od sledećih opcija i pritisnite ►.

- **Print select:** Selektujte slike za štampanje.
- **Select date:** Štampa po jednu fotografiju svih slika snimljenih tog datuma.
- **Print (DPOF):** Štampajte sa postojećim redosledom štampanja kreiranim sa [Print set (DPOF)] opcijama u meniju reprodukcije (☐ 189). Trenutni redosled štampanja ce se prikazati u koraku 3.



Da kreirate indeks štampanja svih JPEG slika na memorijskoj kartici, selektujte [Index print]. Na strani pronađite više informacija.



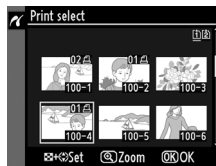
3 Odaberite sliku ili datum.

koliko izaberete Print select ili Print (DPOF) u koraku 2, koristite džojстик za odabir slika na memorijskoj kartici; da vidite slike na drugim lokacijama, držite **BKT** taster, pritisnite **▲**, i odaberite željenu karticu i folder kao što je opisano na strani 164. Da prikazete trenutnu sliku preko celog ekrana, pritisnite i držite **Ⓚ** taster. Da odaberete trenutnu sliku za štampanje, držite **Ⓚ** taster i pritisnite **▲**. Slika će biti markirana sa **☑** ikonicom i broj kopija će biti podešen na 1. Držeći taster **Ⓚ** pritisnutim, pritisnite **▲** ili **▼** da navedete broj kopija (do 99; da deselektujete sliku, pritisnite **▼** kada je broj kopija). Nastavite dok ne selektujete sve željene slike.

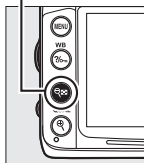
☑ Izbor fotografija za štampu

NEF (RAW) fotografije (☑ 85) can not be selected for printing. JPEG copies of NEF (RAW) images can be created using the **NEF (RAW) processing** option in the retouch menu ne mogu štampati. JPEG kopije NEF (RAW) slika se mogu kreirati **NEF (RAW) processing** opcijom u retuš meniju (☑ 258).

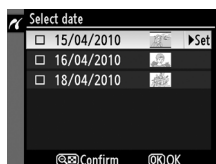
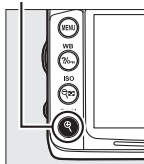
Ukoliko izaberete Select date u koraku 2, pritisnite **▲** ili **▼** da označite datum i pritisnite **▶** da odaberete. Za pregled slika tog dana, pritisnite **Ⓚ**. Koristite džojстик za odabir slika. Da prikazete trenutnu sliku na ekranu, pritisnite **Ⓚ** taster. Pritisnite **Ⓚ** ponovo da se vratite na opciju odabira datuma.



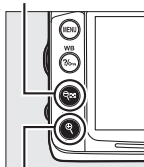
Ⓚ + ▲ ▼: Odaberite broj kopija



Ⓚ taster: Vidite sliku na celom ekranu



Ⓚ taster: Vidite slike za odabrani datum

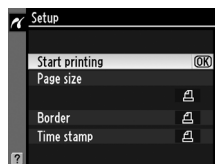


Ⓚ taster: Uvećajte sliku



4 Podešavanje opcija štampe.

Pritisnite **OK** za prikaz PictBridge opcija štampe.



5 Podesite opcije štampe.

Pritisnite **▲** ili **▼** da obeležite opcije i pritisnite **▶** da selektujete.

Opcija	Opis
Page size	Prikazaće se meni opcija veličine slika (□ 184; opcije nisu podržane ukoliko štampač nije izlistan). Pritisnite ▲ ili ▼ da izaberete veličinu slike (da štampate po defaultu za trenutni štampac, selektujte Printer default), i pritisnite OK da selektujete i vratite se u predhodni meni.
Border	Prikazaće se meni opcija granica (□ 184; opcije nisu podržane ukoliko štampač nije izlistan). Pritisnite ▲ ili ▼ da izaberete stil štampanja od [Printer default] (po defaultu za trenutni štampac), [Print with border] (štampanje slike sa granicama), ili [No border], i pritisnite OK da selektujete i vratite se u predhodni meni.
Time stamp	Prikazaće se meni utiskivanja vremena (□ 184) opcije nisu podržane ukoliko štampač nije izlistan). Pritisnite ▲ ili ▼ da izaberete [Printer default] (po defaultu za trenutni štampac), [Print time stamp] (štampanje datum i vreme kada je slika slikana), ili [No time stamp], i pritisnite OK da selektujete i vratite se u predhodni meni.

6 Počnite sa štampanjem.

Selektujte **Start printing** i pritisnite **OK** da počnete. Da ukinete pre štampanja svih kopija, pritisnite **OK**.



Greške

Pogledajte stranu 308 za više informacija o greškama u toku štampe.

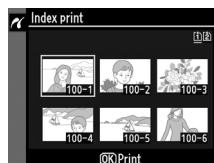


Kreiranje kontaktnih kopija

Da kreirate indeks štampanja za sve JPEG slike na memorijskoj kartici, selektujte [**Index print**] u koraku 2 od "Štampanje više fotografija" (☰ 185). Ukoliko memorijska kartica sadrži više od 256 slika, samo prvih 256 slika ce biti štampano.

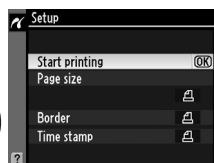
1 Odaberite **Index print**.

Odabirom **Index print** u PictBridge meniju (☰ 185) prikazuju se slike na memorijskoj kartici kao što je prikazano desno.



2 Prikažite opcije štampe.

Pritisnite **OK** da se prikažu PictBridge opcije štampanja.



3 Podesite opcije štampe.

Izaberite veličinu slike, granice, i utiskivanje vremena kao što je prikazano na strani 187 (Prikazaće se upozorenje ako je izabrana mala veličina slike).

4 Počnite štampu.

Odaberite **Start printing** i pritisnite **OK** da počnete sa štampanjem. Da prekinete pre nego što se štampanje završi, pritisnite **OK**.

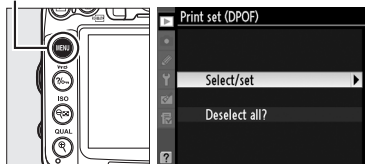


Kreiranje DPOF Redosleda štampe: Print Set


Print set (DPOF) opcije u meniju reprodukcije se koriste da se kreira digitalni "redosled štampanja" za PictBridge-odgovarajući štampac i uređaje koji podržavaju DPOF.

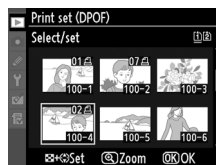
- 1 Odaberite Select/set za Print set (DPOF) stavku u meniju reprodukcije.** Pritisnite the MENU taster i odaberite **Print set (DPOF)** u meniju reprodukcije. Markirajte **Select/set** i pritisnite ► (da uklonite sve fotografije iz redosleda štampanja odaberite **Deselect all?**).

MENU taster

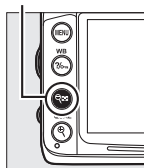


- 2 Odaberite slike.**

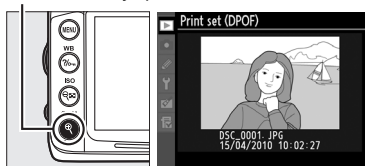
Koristite džojстик da bi gledali slike sa memorijske kartice (tada vidite slike na drugim lokacijama, držite **BKT** taster, pritisnite ▲). Da prikazete trenutnu sliku u punom ekranu, pritisnite i držite **Q** taster. Da selektujete trenutnu sliku za štampanje, držite **Q** taster i pritisnite ▲. Slika će biti obeležena sa  ikonicom i broj kopija će biti namešten na 1. Držeći **Q** taster pritisnutim, pritisnite ▲ ili ▼ t da odredite broj kopija (do 99; da ukinete selekciju, pritisnite ▼ kada je broj za štampanje 1). Pritisnite **OK** kada je selektovana željena slika). Nastavite dok ne selektujete sve željene slike.



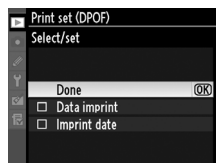
Q + ▲ ▼ : Odaberite broj kopija



Q taster: Uvećajte prikaz



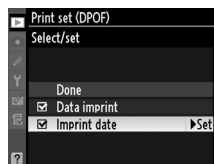
- 3 Prikažite opcije uštampavanja.** Kliknite **OK** za prikaz opcija uštampavanja.



4 Odaberite opcije uštampavanja.

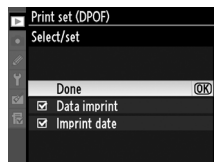
Obeležite sledeće opcije i pritisnite ► da uključite ili isključite obeležene opcije (da završite redosled štampanja bez ovih informacija, nastavite korak 5).

- **Data imprint:** Štampajte brzinu okidača i blende na svim slikama u redosledu štampanja.
- **Imprint date:** Štampajte datum slikanja na svim slikama u redosledu štampanja.



5 avršite redosled štampanja.

Označite **Done** i pritisnite **OK** da završite redosled.



Print Set (DPOF)

Da odštampate trenutni redosled štampanja kada je fotoaparatus konektovan na PictBridge štampac, selektujte [**Print (DPOF)**] u PictBridge meniju i pratite korake u "Štampanje više fotografija" da izmenite i štampate trenutni redosled (☞ 185). DPOF opcije podataka i podataka o štampanju nisu podržane kada se štampa preko direktne USB konekcije; da štampate podatke o snimanju na slikama u trenutnom redosledu štampanja, koristite PictBridge [**Time stamp**] opcije.

Opcije redosleda štampanja se ne mogu koristiti ako nema dovoljno mesta na memorijskoj kartici da čuva podatke o redosledu.

NEF (RAW) fotografije (☞ 85) ne mogu se selektovati za štampanje. JPEG kopije NEF (RAW) slika se mogu kreirati koršćenjem **NEF (RAW) processing** opcije u meniju retuširanja (☞ 258).

Redosled štampanja mozda neće tačno da štampa ako su slike izbrisane kompjuterom ili drugim uređajem nakon što je stvoren redosled.

Pregled fotografija na TV-u

Audio-video kabl iz kompleta (A/V) cmože se koristiti za povezivanje na TV ili video rekorder za pregled ili snimanje. C mini-pin High-Definition Multimedia Interface (HDMI) kabl (prodaje se zasebno) može se koristiti za povezivanje na uređaje visoke definicije.

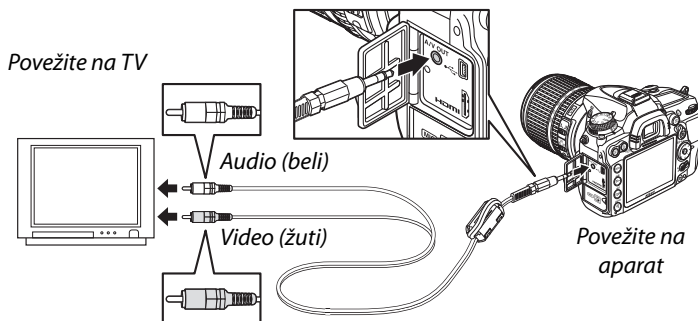
Uređaji standardne definicije

Pre nego što povežete aparat na TV, proverite da li se video standard kamere (📖 237) poklapa sa standardom koji TV koristi.

1 Isključite aparat.

Uvek isključite aparat tokom povezivanja A/V kabla.

2 Povežite kabl kao na slici.



3 Prebacite TV na video kanal.

4 Uključite aparat i pritisnite taster.

Tokom reprodukcije, fotografije će se prikazivati i na displeju aparata i na TV-u. Ivice slike možda neće biti prikazane.



Video režim

Ukoliko se ne prikazuje slike, proverite da li je aparat ispravno povezan i da li opcija izabrana za **Video mode** (📖 237) odgovara standardu koji TV koristi.

Reprodukcija na TVu

Korišćenje EH-5a AC adapter i EP-5B uređaj za napajanje (prodaje se zasebno) se preporučuje za dužu reprodukciju.

Prezentacija

Slide show opcija u meniju reprodukcije se može koristiti za automatsku reprodukciju (📖 201).

Audio

Kada se film sa stereo zvukom snimi korišćenjem eksternog mikrofona pregleda na TVu sa kamere, zvuk je mono. HDMI konekcija podržava stereo izlaz. Jačina zvuka se može podeisti korišćenjem kontrola televizora; kontrole na kameri se ne mogu koristiti.

Zatvorite poklopac konektora

Zatvorite poklopac konektora na kameri kada se konektori ne koriste. Strana tela u konektorima mogu uticati na prenos podataka.

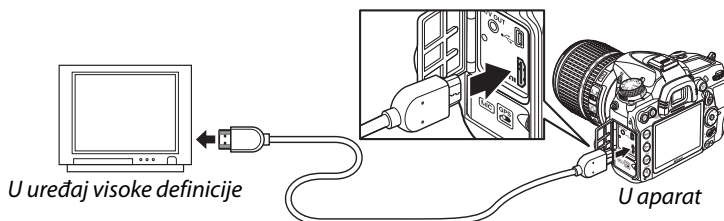
Uređaji visoke rezolucije

Aparat može biti povezan na HDMI uređaje korišćenjem C mini-konektorskog HDMI kabla (kupuje se posebno).

1 Isključite aparat.

Uvek isključite aparat tokom povezivanja HDMI kabla.

2 Povežite HDMI kabl kao što je prikazano.



3 Podesite uređaj na HDMI kanal.

4 Uključite aparat i pritisnite taster.

Tokom reprodukcije, slike će biti prikazane na televizoru a monitor će ostati isključen.

Zatvorite poklopac konektora

Zatvorite poklopac konektora na kameri kada se konektori ne koriste. Strana tela u konektorima mogu uticati na prenos podataka.

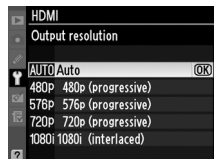


■ HDMI opcije

HDMI opcije u meniju podešavanja kontroliše izlaznu rezoluciju i može se koristiti da omogući kontrolu kamere daljinskim upravljačem uređaja koji podržava HDMI-CEC (High-Definition Multimedia Interface–Consumer Electronics Control, standard koji omogućava HDMI uređajima da kontrolišu periferije sa kojima su povezane).

Izlazna rezolucija

Odaberite izlazni format za slike prikazane na HDMI uređaju. Ukoliko je **Auto** odabrano, kamera će automatski odabrati odgovarajući format.



Kontrola uređaja

Ukoliko je **On** izabrano za **HDMI > Device control** u meniju podešavanja kada je kamera povezana na televizor koji podržava HDMI-CEC i kamera i televizor su uključeni, prikaz kao na slici će se pojaviti na televiziji i daljinski upravljač televizora se može koristiti umesto džojstika kamere i **OK** taster tokom reprodukcije preko celog ekrana. Ukoliko je **Off** izabrano, daljinski upravljač se ne može koristiti da kontroliše kameru.



HDMI-CEC Uređaji

Kada je kamera povezana sa HDMI-CEC uređajem, **CEC** će se pojaviti u kontrolnom panelu na mestu preostalog broja ekspozicija.

Kontrola uređaja

Pogledajte upustvo televizora za više detalja.

Meni vodič

▶ Meni reprodukcije: *Menadžment slika*

Za prikaz menija reprodukcije, pritisnite MENU i odaberite ▶ (meni reprodukcije) tab.

MENU taster



Meni reprodukcije sadrži sledeće opcije:

Opcija		Opcija	
Delete	176	Image review	200
Playback folder	195	After delete	200
Hide image	196	Rotate tall	200
Display mode	197	Slide show	201
Copy image(s)	197	Print set (DPOF)	189

Reprodukcija foldera

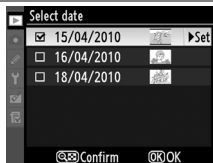
MENU taster → ▶ playback menu

Odaberite folder za reprodukciju (📖 163):

Opcija	Opis
D7000	Slike u svim folderima kreirane sa D7000 će biti vidljive tokom reprodukcije.
All	Sve slike će biti prikazane tokom reprodukcije.
Current	Samo fotografije u trenutnom folderu će biti prikazane tokom reprodukcije.

Sakrijte ili otkrijte slike. Sakrivene slike su vidljive samo u **Hide image** meniju i mogu se obrisati samo formatiranjem memorijske kartice.

Opcija	Opis
Select/set	Sakrij ili otkrij slike.
Select date	Odabirom ove opcije prikazuje se lista datuma. Da sakrijete slike napravljene određenog datum, markirajte datum i pritisnite ►. Izabrani datumi su markirani sa ✓; da otkrijete slike napravljene određenog datuma, markirajte ih i pritisnite ►. Pritisnite OK da završite operaciju.
Deselect all?	Prikazuje sve slike.



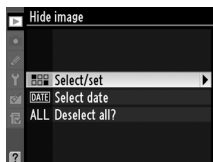
Zaštićene i sakrivene slike

Otkrivanjem zaštićenih slika, takođe će se skinuti i zaštita sa istih.

Pratite sledeće korake da sakrijete ili otkrijete slike.

1 Odaberite **Select/set**.

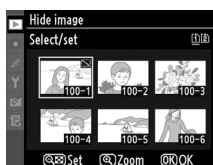
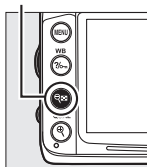
Markirajte **Select/set** i pritisnite ►.



2 Odaberite slike.

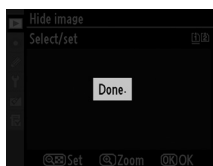
Koristite džojstik da skrolujete kroz slike na memorijskoj kartici (da vidite markiranu sliku preko celog ekrana, pritisnite i držite taster; da vidite slike na drugim lokacijama kao što je opisano na strani 164, držite **BKT** i pritisnite ▲) i pritisnite da odaberete trenutnu sliku. Odabrane slike su markirane sa ikonicom; da demarkirate sliku, markirajte je i pritisnite ponovo. Nastavite dok ne odaberete sve željene slike.

taster




3 Pritisnite **OK**.

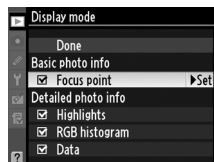
Pritisnite **OK** da završite operaciju.



Režim prikaza

MENU taster →  playback menu

Odaberite informacije koje će biti prikazane rokom reprodukcije (165). Pritisnite ▲ ili ▼ da markirate opciju, zarim pritisnite ► da odaberete opciju iz prikaza informacija fotografije. ✓ se pojavi pored odabrane stavke; da je demarkirate, označite je i pritisnite ►. Da se vratite u meni reprodukcije, označite **Done** i pritisnite .



Kopiranje slika

MENU taster →  playback menu

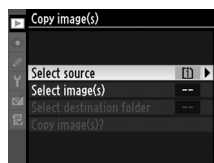
Kopirajte slike između memorijskih kartica. Ova opcija je dostupna samo kada su dve kartice ubačene u aparat.

Opcija	Opis
Select source	Odaberite karticu sa koje će se fotografije kopirati.
Select image(s)	Odaberite slike koje će se kopirati.
Select destination folder	Odaberite folder u koji će se slike kopirati.
Copy image(s)?	Kopirajte slike


Da kopirate slike:

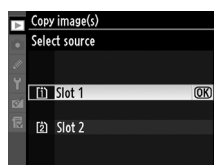
1 Izaberite **Select source**.

Markirajte **Select source** i pritisnite ►.



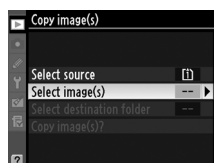
2 Odaberite izvornu karticu.

Markirajte slot u kome se nalazi kartica sa koje će se kopirati slike i pritisnite .



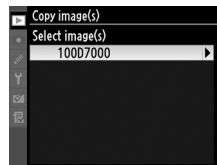
3 Odaberite **Select image(s)**.

Markirajte **Select image(s)** i pritisnite ►.



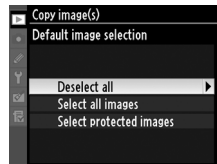
4 Odaberite izvorni folder.

Markirajte folder u kome se nalaze slike za kopiranje i pritisnite ►.






5 Napravite početni izbor.

Pre odlaska na select ili deselect pojedinačne slike, možete markirati sve ili sve zaštićene slike odabirom **Select all images** ili **Select protected images**. Da markirate samo pojedinačne slike za kopiranje, odaberite **Deselect all** pre nego što nastavite.



6 Odaberite dodatne slike.

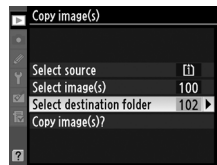
Markirajte slike i pritisnite  da selektujete ili deselktujete (da vidite markiranu sliku preko celog ekrana, pritisnite i držite  taster). Odabrane slike su markirane sa ✓. Pritisnite  da nastavite na korak 7 kada je vaš odabir završen.

 taster



7 Odaberite Select destination folder.

Markirajte **Select destination folder** i pritisnite ►.

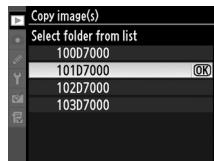


8 Odaberite krajnji folder.

Da unesete broj foldera, izaberite **Select folder by number**, unesite broj (□ 203), i pritisnite **OK**. Ukoliko folder sa izabranim brojem ne postoji, kreiraće se novi folder.

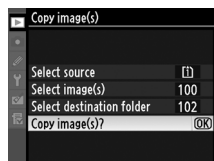


Da odaberete sa liste postojećih foldera, izaberite **Select folder from list**, markirajte folder i pritisnite **OK**.



9 Kopirajte slike.

Markirajte **Copy image(s)?** i pritisnite **OK**.



Dijalog potvrde će se prikazati; markirajte **Yes** i pritisnite **OK**. Pritisnite **OK** ponovo da izađete kada je kopiranje završeno.



Kopiranje slika

Slike se neće kopirati ukoliko nema dovoljno mesta na kartici. Proverite da li je baterija puna pre kopiranja.


ukoliko u krajnjem folderu postoji slika sa istim imenom kao slika koja treba da se kopira, dijalog potvrde će se prikazati. Odaberite **Replace existing image** da zamenite sliku sa kopiranom slikom ili odaberite **Replace all** da zamenite sve postojeće slike sa istim imenom bez ponovnog pitanja. Da nastavite bez zamene slike, odaberite **Skip** ili **Cancel** da izađete bez daljeg kopiranja slika.

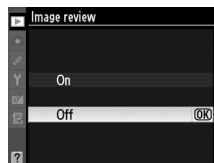


Status zaštite se kopira sa slikom ali markeri za štampanje (□ 189) ne. Sakrivene slike se neće kopirati.

Pregled slika

MENU taster →  playback menu




Odaberite da li da se slike automatski prikazuju u monitoru odmah nakon snimanja. Ukoliko je **Off** izabrano, slike se mogu prikazati pritiskanjem  tastera.



Nakon brisanja

MENU taster →  playback menu

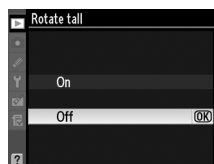
Odaberite prikaz slike nakon brisanja.


Opcija	Opis
 Show next	Prikaži sledeću sliku. Ukoliko je obrisana slika poslednja, prethodna slika će se prikazati.
 Show previous	Prikaži prethodnu sliku. Ukoliko je obrisana slika bila prva, sledeća slika će se prikazati.
 Continue as before	Ukoliko je korisnik skrolovaao kroz slike po redu snimanja, sledeća slika će se prikazati kao što je opisano za Show next . Ukoliko je korisnik skrolovaao kroz slike u obrnutom smeru, prethodna slika će biti prikazana kao što je opisano za Show previous .

Roiraj Tall

MENU taster →  playback menu


Odaberite da li da rotira vertikalno (portret orijentacija) slike za prikaz tokom reprodukcije. Imajte na umu da je kamera sama po sebi već u pravoj orijentaciji tokom snimanja, slike se neće rotirati prilikom prikaza tokom snimanja.








Opcija	Opis
On	"Tall" (portret orijentacija) slike se automatski rotiraju za prikaz u monitoru kamere. Slike napravljene sa Off izabranim za Auto image rotation ( 239) će biti prikazane u horizontalnoj orijentaciji.
Off	"Tall" (portret orjentisane) slike će biti prikazane u horizontalnoj orijentaciji.

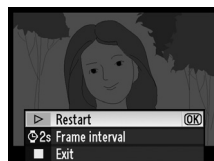
Kreirajte prezentaciju od slika koje se trenutno prikazuju u folderu (□ 195). Sakrivene slike (□ 196) se ne prikazuju.

Opcija	Opis
Start	Pokreni prezentaciju
Frame interval	Odaberite koliko dugo će se svaka slika prikazivati na ekranu.

Da pokrenete prezentaciju, markirajte **Start** i pritisnite . Sledeće operaciju se mogu izvršiti dok je prezentacija u toku:

Da	koristi	Opis
Preskočite nazad/ preskočite napred		Pritisnite ◀ da se vratite na prethodnu sliku, ▶ da preskočite na sledeću.
Vidite dodatne informacije o fotografiji		Promenite prikazane informacije fotografije (□ 165).
Pauziraj/nastavi		Pauzirajte ili nastavite prezentaciju.
Izađi u meni reprodukcije	MENU	Prekida prezentaciju i vraća se u meni reprodukcije.
Izađi u režim reprodukcije		Prekida prezentaicju i vraća se u prikaz preko celog ekrana (□ 163) ili prikaz sličica (□ 171).
Izađi u režim snimanja		Pritisnite okidač do pola da se vratite u režim snimanja.

Dijalog prikazan desno se prikaže kada se prezentacija završi. Odaberite **Restart** da ponovo pokrenete ili **Exit** da se vratite u meni reprodukcije.



📷 Meni snimanja: *Opcije snimanja*

Za prikaz menija snimanje, pritisnite MENU i odaberite 📷 📷 (shooting menu) tab.

MENU taster



Meni snimanja sadrži sledeće opcije:

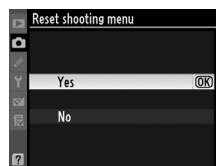
Opcija	📖	Opcija	📖
Reset shooting menu	202	Auto distortion control	205
Storage folder	203	Color space	141
File naming	204	Active D-Lighting	139
Role played by card in Slot 2	89	Long exp. NR	205
Image quality	85	High ISO NR	205
Image size	88	ISO sensitivity settings	101
JPEG compression	87	Multiple exposure	152
NEF (RAW) recording	87	Movie settings	60
White balance	117	Interval timer shooting	155
Set Picture Control	131	Remote control mode	80
Manage Picture Control	136		

Note: U zavisnosti od podešavanja kamere, neke stvake mogu biti osenčene ili nedostupne. Za informacije o opcijama dostupnim u svakom režimu snimanja pogledajte stranu 292.

Resetovanje menija snimanja

MENU taster → 📷 shooting menu

Odaberite **Yes** da vratite opcije menija snimanja na njihove osnovne vrednosti (📖 295).



Odaberite folder u koji će se slike snimati.

■ Odabir foldera po broju foldera




1 Izaberite **Select folder by number**.




Markirajte **Select folder by number** i pritisnite


▶. Pojaviće se dijalog prikazan desno.




2 Izaberite broj foldera.

Pritisnite ◀ ili ▶ da markirate cifru, pritisnite ▲ ili ▼ da je promenite. Ukoliko folder sa odabranim brojem već postoji, , , ili  ikonice će se prikazati levo od broja foldera:

-  : Folder je prazan.
-  : Folder je delom pun.
-  : Folder sadrži 999 slika ili sliku sa brojem 999. Ne može stati više slika u ovaj folder.

Kartica na kojoj se nalazi folder je prikazana ikonicom slota kartice u gornjem desnom uglu u **Select folder by number** dialogu. Kartica koja se koristiti za nove foldere zavisi od opcije odabrane za **Role played by card in slot 2** ( 89).

3 Zapamtite promene i izađite.

Pritisnite  to završite operaciju i vratite se u meni snimanja (da izađete bez odabira foldera, pritisnite MENU taster). Ukoliko folder sa navedenim brojem ne postoji, novi folder će biti kreiran. Naredne fotografije će biti zapamćene u odabranom folderu ukoliko nije već pun.

Brojevi foldera i fajlova

Ukoliko je trenutni folder numerisan sa 999 i sadrži 999 slika ili sliku numerisanu sa 9999, okidač će biti isključen i neće moći da se snimi više fotografije. Da nastavite snimanje, kreirajte folder sa brojem manjim od 999 ili odaberite postojeći folder manji od 999 i sa manje od 999 slika.

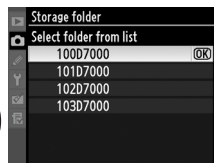
Vreme startovanja

Dodatno vreme može biti potrebno za startovanje kamere ukoliko memorijska kartica sadrži veoma veliki broj slika ili foldera.

■ Odabir foldera sa liste

1 Odaberite **Select folder from list**.

Markirajte **Select folder from list** i pritisnte ►.



2 Markirajte folder.

Pritisnite ▲ ili ▼ da markirate folder.

3 Odaberite markirani folder.

Pritisnite **OK** da odaberete markirani folder i vratite se u meni snimanja (da izađete bez promene aktivnog foldera, pritisnte **MENU** taster). Naredne fotografije će biti memorisane u odabranom folderu.

Imenovaje fajlova

MENU taster → shooting menu

Fotografije se pamte korišćenjem imena fajlova koji se sastoje od "DSC_" ili u slučaju da koriste Adobe RGB paletu boja, "_DSC", iza koga sledi četvorocifreni broj i ekstenzija od tri slova (npr, "DSC_0001.JPG"). **File naming** opcija se koristi za odabir tri slova koja će zameniti "DSC" dep fajla u imenu. Za informacije o menjanju imena fajlova pogledajte stranu 137. Imajte na umu da je ime koje se može editovati samo tri karaktera dugo.

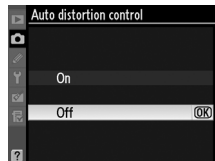
Ekstenzije

Sledeće ekstenzije se koriste: ".NEF" za NEF (RAW) slike, ".JPG" za JPEG slike, ".MOV" za filmove i ".NDF" referentne podatke za uklanjanje prašine. U svakom paru fotografija snimljenim sa image-quality settings podešenim na NEF (RAW)+JPEG, NEF i JPEG slike imaju isto ime fajla ali različite ekstenzije.

Kontrola autodistorzije

MENU taster →  shooting menu

Odaberite **On** da smanjite distorziju kada se slika sa šitokougaonim i dugim objektivima (Imajte na umu da ivice vidljivog polja u tražilu mogu biti odsečene na finalnoj fotografiji i da se vreme obrade fotografije pre memorisanja može povećati). Ova opcija se preporučuje samo sa G i D tipovima objektivima (PC, fisheye, i određeni drugi se ne računaju); rezultati se ne garantuju sa drugim objektivima.



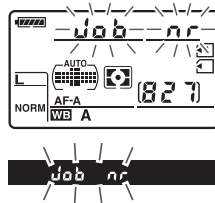
Retuširanje: kontrola distorzije

Za informacije o kreiranju kopija postojećih fotografija sa redukovanim barrel i pin-cushion distorzijama, pogledajte stranu 261.

Long Exp. NR (Long Exposure Noise Reduction)

MENU taster →  shooting menu

Ukoliko je **On** selektovano, fotografije slikane sa brzinama okidača sporijim od 8 s će biti obrađene radi smanjenja šuma (slučajni svetli pikseli ili magla), povećava se vreme potrebno za snimanje slike za oko 1.5 do 2 puta. Tokom procesiranja, "Job nr" će treperiti na displeju i ne može se slikati (ukoliko se kamera isključi pre završetka obrade, slika će se memorisati ali bez primene redukcije šuma). U kontinualnom režimu okidača, broj frejmova će opasti i dok se fotografije obrađuju, opašće kapacitet bafer memorije.



High ISO NR


MENU taster →  shooting menu

Fotografije snimanje sa visokim ISO se mogu obraditi kako bi se smanjio šum.

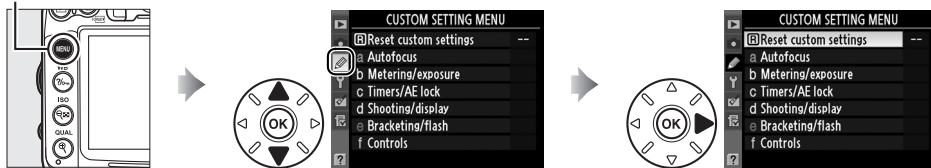
Opcija	Opis
HIGH High	Smanjuje šum na fotografijama snimljenim sa visokom ISO vrednošću. Odaberite količinu redukcije šuma između High , Normal , i Low .
NORM Normal	
LOW Low	
Off	Redukcija šuma se vrši samo sa ISO osetljivošću na ISO 1600 i više. Količina redukcije šuma je manja kada je Low odabrano za High ISO NR .



Custom Settings: Fino podešavanje aparata

Za prikaz Custom Settings menija, pritisnite MENU i odaberite  (Custom Settings menu) tab.

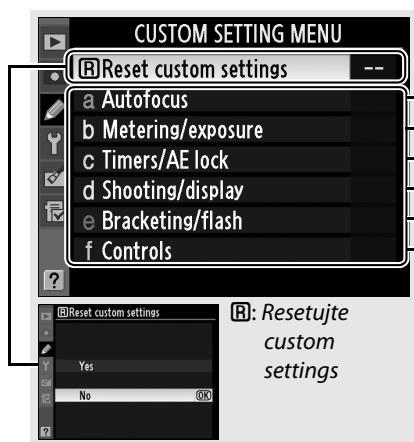
MENU taster



Podešavanja po meri se koriste da se aparat podesi po ličnim preferencama.


Custom Setting grupe

Glavni meni




Sledeća Custom Settings su dostupna:


Custom Setting		
R	Reset custom settings	207
a Autofocus		
a1	AF-C priority selection	208
a2	AF-S priority selection	208
a3	Focus tracking with lock-on	209
a4	AF point illumination	209
a5	Focus point wrap-around	209
a6	Number of focus points	210
a7	Built-in AF-assist illuminator	210
a8	Live view/movie AF	211
b Metering/exposure		
b1	ISO sensitivity step value	211
b2	EV steps for exposure cntrl.	211
b3	Easy exposure compensation	212
b4	Center-weighted area	213
b5	Fine tune optimal exposure	213
c Timers/AE lock		
c1	Shutter-release taster AE-L	213
c2	Auto meter-off delay	214
c3	Self-timer	214
c4	Monitor off delay	215
c5	Remote on duration	215
d Shooting/display		
d1	Beep	215
d2	Viewfinder grid display	216
d3	ISO display i adjustment	216
d4	Viewfinder warning display	216
d5	Screen tips	216

Custom Setting		
d Shooting/display		
d6	CL mode shooting speed	217
d7	Max. continuous release	217
d8	File number sequence	218
d9	Information display	219
d10	LCD illumination	219
d11	Exposure delay mode	219
d12	Flash warning	219
d13	MB-D11 battery type	220
d14	Battery order	221
e Bracketing/flash		
e1	Flash sync speed	222
e2	Flash shutter speed	223
e3	Flash cntrl for built-in flash	223
e4	Modeling flash	228
e5	Auto bracketing set	229
e6	Bracketing order	229
f Controls		
f1	⚡ switch	229
f2	OK taster (shooting mode)	229
f3	Assign Fn taster	230
f4	Assign preview taster	232
f5	Assign AE-L/AF-L taster	232
f6	Customize command dials	233
f7	Release taster to use dial	234
f8	Slot empty release lock	234
f9	Reverse indicators	234
f10	Assign MB-D11  taster	235

beleška: U zavisnosti od podešavanja kamere, neke savke mogu biti zasenčene ili nedostupne. Za informacije o opcijama dostupnim u svakom režimu snimanja pogledajte stranu 292.

R: Resetovanje Custom Settings

MENU taster →  Custom Settings menu


Odaberite **Yes** da vratite Custom Settings na njihove osnovne vrednosti ( 296).

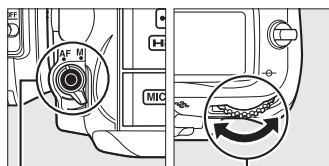


a: Autofokus

a1: AF-C Priority Selection



MENU taster →  Custom Settings menu

Kada je **AF-C** izabrano za fotografisanje kroz tražilo ( 91), ova opcija kontroliše da li će se fotografije napraviti svaki put kada se okidač pritisne (*prioritet okidača*) ili samo kada je kamera u fokusu (*prioritet fokusa*).



AF-mode taster


Glavni točkić

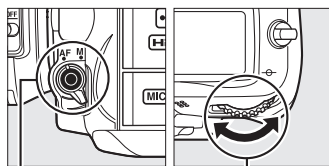
Opcija	Opis
 Release	Fotografije se mogu napraviti svaki put kada se okidač pritisne.
 Focus	Fotografije se mogu napraviti samo kada je indikator u fokusu (●) prikazan.

Bez obzira na odabranu opciju, fokus se neće zaključati kada je **AF-C** izabrano za AF mode. Kamera će nastaviti da podešava fokus svaki put kada se okidač pritisne.

a2: AF-S Priority Selection



MENU taster →  Custom Settings menu

Kada je **AF-S** izabrano za fotografisanje tražilom ( 91), ova opcija kontroliše da fotografije mogu napraviti samo kada je kamera u fokusu (*prioritet fokusa*) ili svaki put kada se okidač pritisne (*prioritet okidača*).



AF-mode taster

Glavni točkić






Opcija	Opis
 Release	Fotografije se mogu napraviti svaki put kada se okidač pritisne.
 Focus	Fotografije se mogu napraviti samo kada je indikator u fokusu (●) prikazan.

Bez obzira na odabranu opciju, indikator u fokusu (●) je prikazana kada je **AF-S** izabrano za AF mode, fokus će se zaključati kada se okidač pritisne do pola. Zaključavanje fokusa se nastavlja dok se okidač ne pritisne.

a3: Focus Tracking with Lock-On

MENU taster →  Custom Settings menu

Ova opcija kontroliše kako se fokus prilagođava iznenadnim velikim promenama u daljini subjekta kada je **AF-C** izabrano ili continuous-servo autofocus izabrano kada je kamera u **AF-A** režimu fotografisanje kroz tražilo (□ 91).

Opcija	Opis
AF  5 (Long)	Kada se udaljenost subjekta menja naglo, kamera čeka određeni period pre prilagođavanja daljini subjekta. Ovo sprečava kameru da refokusira kadaje subjekat na kratko zaklonjen objektima koji prolaze kroz kadar.
AF  4	
AF  3 (Normal)	
AF  2	
AF  1 (Short)	
Off	Kamera odmah prilagođava fokus kada se udaljenost subjekta menja. Koristite kada pravite seriju fotografija sa velikim varijacijama u udaljenosti subjekta.

a4: AF Point Illumination

MENU taster →  Custom Settings menu

Odaberite da li će aktivna tačka fokusa biti markirana crvenom u tražilu.

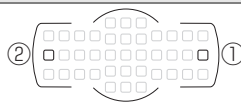
Opcija	Opis
AUTO Auto	Odabrana tačka fokusa se automatski markira kako je potrebno da se utvrdi kontrast sa pozadinom.
On	Odabrana tačka fokusa je uvek markirana, bez obzira na osvetljenost pozadine. U zavisnosti od osvetljenosti pozadine, može biti teško da se odabrana tačka fokusa vidi.
Off	Odabrana tačka fokusa nije markirana.

a5: Focus Point Wrap-Around

MENU taster →  Custom Settings menu

Odaberite da li se tačka fokusa “obmotava” od jedne ivice displeja do druge.

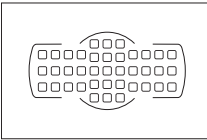
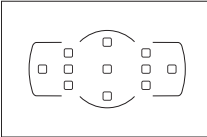
Opcija	Opis
Wrap	Odabir tačke fokusa od vrha do dna, od dna do vrha, s’desna na levo i s’leva na desno, na primer pritiskanjem ► kada tačka fokusa desno, ivica displeja je markirana (①) odaberite odgovarajuću tačku fokusa na levoj ivici displeja (②).
No wrap	Polje fokusa je ograničeno krajnjim tačkama fokusa tako da na primer, pritiskanjem ► kada je tačka fokusa na desnoj ivici displeja nema nikakvog efekta.



a6: Number of Focus Points

MENU taster →  Custom Settings menu

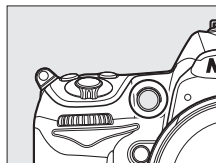
Odaberite broj tačaka fokusa dostupnih za ručni odabir tačke fokusa.



Opcija	Opis	
AF39 39 points	Izaberite između 39 tački fokusa kao što je prikazano desno..	
AF11 11 points	Izaberite između 11 tačaka fokusa kao što je prikazano desno. Koristite za brz odabir tačke fokusa.	

a7: Built-in AF-assist Illuminator

MENU taster →  Custom Settings menu

Odaberite da će se ugrađeni AF-assist illuminator uključiti da pomogne aparatu da fokusira kada je osvetljenje loše.



Opcija	Opis
On	AF-assist illuminator se pali kada je osvetljenje loše (samo fotografisanje kroz tražilo). AF-assist illumination je dostupan samo kada su oba od navedenih uslova ispunjena: 1. AF-S je odabrano za režim autofokusa (☐ 91) ili kada je single-servo autofocus izabran kada je kamera u AF-A režimu. 2.  (auto-area AF) je izabrana za AF-area režim (☐ 94), ili bilo koja opcija osim  i center focus point je odabrano.
Off	AF-assist illuminator se ne uključuje da asistira fokusiranju. Kamera možda neće moći da fokusira korišćenjem autofokusa kada je osvetljenje slabo.

The AF-Assist Illuminator

AF-assist illuminator ima domet od oko 0.5–3.0 m (1 ft. 8 in.–9 ft. 10 in.); kada koristite osvetlivač, koristite objektivne sa fokusnom dužinom od 24–200 mm i uklonite kačket sa objektivna.

See Also

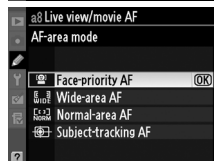
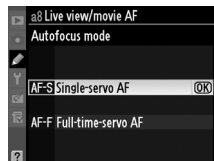
Za informacije o režimima snimanja u kojima je AF-assist dostupan, pogledajte stranu 292. Pogledajte stranu 273 za ograničenja u vezi objektivna koji se mogu koristiti sa AF assist.

a8: Live View/Movie AF

MENU taster →  Custom Settings menu

Odaberite kako će kamera fokusirati kada je odabran živi prikaz ili tokom snimanja filмова.

- **Autofocus mode:** Odaberite režim fokusa koji se koristi za autofokus u živom prikazu i snimanju filмова (📖 50). Izaberite između **Single-servo AF** i **Full-time-servo AF**.
- **AF-area mode:** Odaberite kako se bira tačka fokusa tokom živog prikaza i snimanja filмова (📖 50). Izaberite između **Face-priority AF**, **Wide-area AF**, **Normal-area AF**, i **Subject-tracking AF**.

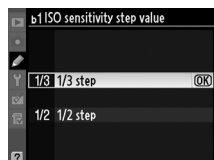


b: Metering/Exposure

b1: ISO Sensitivity Step Value

MENU taster →  Custom Settings menu

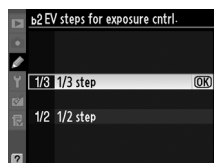
Odaberite korak podešavanja ISO osetljivosti. Ukoliko je moguće, trenutna ISO vrednost ostaje ista kada se menja korak. Ukoliko je trenutna vrednost nedostupna sa novom vrednošću koraka, ISO će se zaokružiti na najbližu približnu vrednost.




b2: EV Steps for Exposure Cntrl.


MENU taster →  Custom Settings menu

Odaberite korak koji će se koristiti za podešavanje brzine okidača, blende, ekspozicije, kompenzacije blica i braketiranja.




b3: Easy Exposure Compensation

MENU taster →  Custom Settings menu

Ova opcija kontroliše da li je taster potreban za podešavanje kompenzacije ekspozicije ( 107). Ukoliko je **On (Auto reset)** ili **On** odabrano, 0 u centru prikaza ekspozicije će treperiti kada je kompenzacija ekspozicije podešena na ± 0 .

Opcija	Opis
RESET On (Auto reset)	Kompenzacija ekspozicije se podešava rotiranjem jednog od očkića (pogledajte detalje dole). Podešavanje odabrano za glavni točkić se resetuje kada se kamera ili merenje ekspozicije isključe (Podešavanje kompenzacije ekspozicije podešeno korišćenjem <input checked="" type="checkbox"/> tastera se ne resetuje).
On	Kao i gore, osim što se vrednost kompenzacije ekspozicije ne resetuje gašenjem kamere ili merenja ekspozicije.
Off	Kompenzacija ekspozicije se podešava pritiskanjem <input checked="" type="checkbox"/> tastera i rotiranjem glavnog točkića.

Promena glavni/pomoćni

Točkić koji se koristi za podešavanje kompenzacije ekspozicije kada je **On (Auto reset)** ili **On** izabrano za Custom Setting b3 (**Easy exposure compensation**) zavisi od opcije izabrane za Custom Setting f6 (**Customize command dials**) > **Change main/sub** ( 233).

Customize command dials > Change main/sub			
	Off	On	
Mode	P	Pomoćni točkić	Pomoćni točkić
	S	Pomoćni točkić	Glavni točkić
	A	Glavni točkić	Pomoćni točkić
	M	N/A	

Prikaži ISO/Easy ISO

Custom Setting b3 (**Easy exposure compensation**) se ne može koristiti sa Custom Setting d3 (**Show ISO/Easy ISO**). Podešavanjem ovih stavki resetuju se ostale stavke; poruka će se pojaviti kada je stavka resetovana.

b4: Center-Weighted Area

MENU taster →  Custom Settings menu

Kada računa ekspoziciju, center-weighted metering dodeljuje najveću težinu krugu u centru kadra, Prečnik (ϕ) kruga se može podesiti na 6, 8, 10, ili 13 mm ili na prosečnu vrednost za ceo kadar.

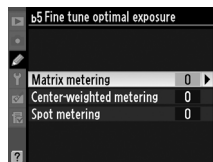
Prečnik je fiksiran na 8 mm kada se koriste non-CPU objektivni.

Opcija
(←) 6 ϕ 6 mm
(←) 8 ϕ 8 mm
(←) 10 ϕ 10 mm
(←) 13 ϕ 13 mm
(←) Avg Average



b5: Fine Tune Optimal Exposure

MENU taster →  Custom Settings menu

Koristite ovu opciju da vino podesite vrednost ekspozicije koju je kamera odredila. Ekspozicija se može fino podesiti odvojeno za svaki metod merenja od +1 do -1 EV u koracima od $\frac{1}{6}$ EV.



Fine-Tuning Exposure

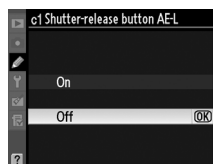
Na fino podešavanje ekspozicije ne utiče resetovanje sa dva taster. Kada se ikonica kompenzacije ekspozicije () ne prikazuje, jedini način da utvrdite koliko se ekspozicija promenila je da pogledate u fine-tuning meniju. Kompenzacija ekspozicije ( 107) se koristi u većini situacija.

c: Timers/AE Lock

c1: Shutter-Release Button AE-L

MENU taster →  Custom Settings menu

Pri osnovnim podešavanjima na **Off**, ekspozicija se zaključava samo kada je **AE-L/AF-L** taster pritisnut. Ukoliko je **On** izabrano, ekspozicija će se takođe zaključati kada je okidač pritisnut do pola.



c2: Auto Meter-off Delay

MENU taster →  Custom Settings menu

Odaberite koliko dugo kamera nastavlja da meri ekspoziciju ukoliko se nijedna operacija ne izvrši. Brzina okidača i blenda koji se prikazuju u kontrolnom panelu i tražilu, gase automatski kada se merenje ekspozicije isključi.

Odaberite kraće meter-off delay za duže trajanje baterije.

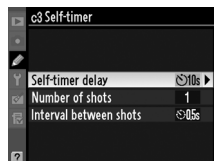


c3: Self-Timer

MENU taster →  Custom Settings menu

Odaberite dužinu čekanja pre okidanja, broj snimaka i vreme između snimaka u režimu samookidača.

- **Self-timer delay:** Odaberite vreme čekanja pre okidanja.
- **Number of shots:** Pritisnite ▲ i ▼ da odaberete broj snimaka svaki put kada se okidač pritisne.
- **Interval between shots:** Odaberite vreme između snimaka kada je **Number of shots** veći od 1.

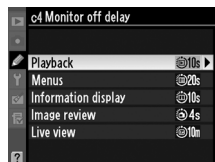


c4: Monitor off Delay

MENU taster →  Custom Settings menu

Odaberite koliko dugo će monitor ostati uključen kada se nijedna operacija ne izvrši tokom reprodukcije (**Playback**; osnovna vrednost je 10 s) i pregledu slika (**Image review**; osnovna vrednost je 4 s), rada sa menijima (**Menus**; 20 s) ili Informacije (**Information display**; 10 s) su prikazane, tokom živog prikaza i snimanja filmova (**Live view**; 10 minuta).

Odaberite kraće vreme gašenja monitora za duže trajanje baterije.



c5: Remote on Duration

MENU taster →  Custom Settings menu

Odaberite koliko dugo će kamera ostati na čekanju u daljinskom režimu okidanja (☐ 80). Ukoliko se nijedna operacija ne izvrši tokom izabranog perioda, daljinsko okidanje će se završiti i merenje ekspozicije će se isključiti. Odaberite kraće vreme za duže trajanje baterije. Da ponovo aktivirate daljinski režim nakon isteka vremena, pritisnite okidač do pola.




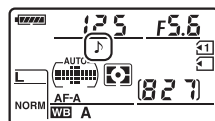
d: Shooting/Display

d1: Beep

MENU taster →  Custom Settings menu

Odaberite frekvenciju i jačinu bip zvuka koji će se oglasiti kada fokusira korišćenjem single-servo AF (**AF-S** ili kada je single-servo AF izabrano za **AF-A**; ☐ 50, 91), kada se fokus zaključava u živom prikazu, dok tajmer okidača odbrojava u režimu samookidača i odloženog daljinskog okidanja (☐ 80), kada se fotografija napravi daljinskim režimu brzog odziva ili daljinskom mirror-up režimu (☐ 80), ili ako pokušavate da fotografirate kada je memorijska kartica zaključana (☐ 33). Bip se neće oglasiti u režimu tihog okidača (režim **Q**; ☐ 77), bez obzira na izabrane opcije.

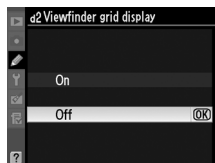
- **Volume:** Izaberite **3** (visok), **2** (srednji), **1** (nizak) ili **Off** (isključen). Kada je vrednost različita od **Off** izabrana,  se pojavi u kontrolnom panelu i info displeju.
- **Pitch:** Izaberite **High** ili **Low**.



d2: Viewfinder Grid Display

MENU taster →  Custom Settings menu

Izaberite **On** na ekranu za mrežu pri kadriranju u tražilu (📖 9).



d3: ISO Display i Adjustment



MENU taster →  Custom Settings menu

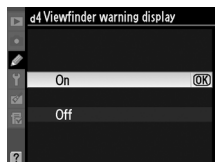
Ukoliko je **Show ISO sensitivity** ili **Show ISO/Easy ISO** izabrano, tražilo i kontrolni panel će prikazivati ISO osetljivost na mestu preostalog broja ekspozicija. Ukoliko je **Show ISO/Easy ISO** izabrano, ISO osetljivost se može podesiti u režimima **P** i **S** rotiranjem pomoćnog točkica ili u režimu **A** rotiranjem glavnog točkica. Odaberite **Show frame count** da prikazete broj preostalih ekspozicija u tražilu i kontrolnom panelu.

d4: Viewfinder Warning Display

MENU taster →  Custom Settings menu

Odabirom **On** omogućuju se sledeća upozorenja u tražilu:

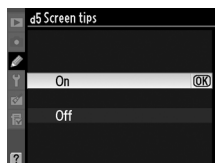
- **B/W**: Prikazuje se kada je monohromatska kontrola slike izabrana
- : Prikazuje se kada je baterija prazna
- : Prikazuje se kada nema memorijske kartice u aparatu



d5: Screen Tips

MENU taster →  Custom Settings menu

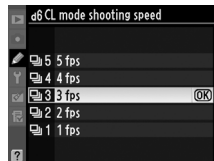
Izaberite **On** da prikazete savete o alatima za izabrane stavke u informacionom displeju.




d6: CL Mode Shooting Speed

MENU taster →  Custom Settings menu

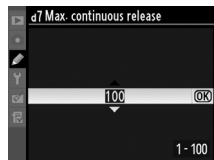
Odaberite maksimalan broj frejmova u CL (continuous low speed) režimu (tokom intervalne fotografije ovo podešavanje takođe određuje broj frejmova). Imajte na umu da frame advance rate može opasti ispod izabrane vrednosti pri sporijim brzinama okidača.



d7: Max. Continuous Release

MENU taster →  Custom Settings menu

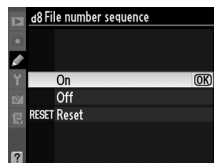
Maksimalan broj snimaka koji se može napraviti odjednom u kontinualnom modu se može podesiti na vrednost između 1 i 100.



Bafer memorije

Bez obzira na opciju izabranu za Custom Setting d7, snimanje će se usporiti kada se bafer memorije napuni. Pogledajte stranu 320 za više informacija o kapacitetu bafera.

Kada se slika svaka sledeća slika dobija broj za jedan veći od prethodne. Ova opcija (dostupna u svim modovima) kontroliše da li brojevi nastavljaju od poslednjeg korišćenog od kada je napravljen novi folder, formatirana kartica, ili ubačena nova mem kartica.



Opcija	Opis
On	Kada je napravljen novi folder, formatirana kartica, ili ubačena nova mem kartica, imenovanje nastavlja od poslednjeg korišćenog broja ili od najvećeg broja u trenutnom folderu, šta god je veće. Ako je poslednja fotografija sa brojem 9999, novi folder će biti napravljen automatski i brojevi kreću od 0001.
Off	Brojanje se resetuje na 0001 Kada je napravljen novi folder, formatirana kartica, ili ubačena nova mem kartica. Novi folder se automatski pravi kada stari sadrži 999 slika.
RESET Reset	Isto kao za On , osim što se sledeći broj dobija povećanjem najvećeg broja u folderu. Ako je folder prazan resetuje se na 0001.

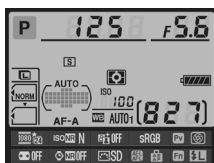
Sekvenca brojeva fajlova

Ako je trenutni folder nazvan 999 i sadrži ili 999 slika ili sliku sa brojem 9999, okidač se isključuje i onemogućeno je dalje slikanje. Izaberite **Reset** za Custom Setting d8 (**File number sequence**) i onda ili formatirajte karticu ili ubacite novu.

d9: Information Display

MENU taster →  Custom Settings menu

Pri osnovnom podešavanju **Auto (AUTO)**, boja slova displeja će se automatski promeniti u info displeju (📖 10) u belu ili crnu da zadrže kontrast u odnosu na pozadinu. Da uvek koristite istu boju slova odaberite **Manual** i izaberite **Dark on light (B; crna slova)** ili **Light on dark (W; bela slova)**. Osvetljenje monitora će se automatski podesiti za maksimalno kontrast za odabranu boju.



Dark on light

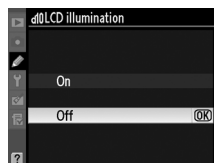


Light on dark

d10: LCD Illumination

MENU taster →  Custom Settings menu

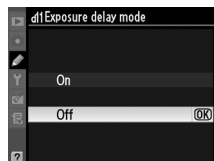
Pri osnovnim podešavanjima na **Off**, pozadinsko osvetljenje kontrolnog panela (LCD illuminator) će svetleti samo kada je glavni prekidač okrenut ka ☼. Ukoliko je **On** izabrano, kontrolni panel će biti osvetljen kad god je merenje ekspozicije aktivno (📖 39). Izaberite **Off** za duže trajanje baterije.



d11: Exposure Delay Mode

MENU taster →  Custom Settings menu

U situacijama kada i najmanji pokret može da zamuti sliku **On** da odložite okidanje do oko 1 s nakon pritiskanja okidača i podizanja ogledala.



d12: Flash Warning




MENU taster →  Custom Settings menu

Ukoliko je **On** izabrano, indikator da je blic spreman (⚡) će treperiti u tražilu ukoliko je blic potreban za optimalnu ekspoziciju.

d13: MB-D11 Battery Type






MENU taster →  Custom Settings menu

Da budete sigurni da će kamera funkcionisati kako se očekuje kada se koristi opcioni MB-D11 paket baterija koristi sa AA baterijama, podesite opciju izabranu u ovom meniju prema baterijama koje se koriste u paketu. Nema potrebe za podešavanjem kada se koriste EN-EL15 baterije.

Opcija	Opis
 LR6 (AA alkaline)	Odaberite kada koristite LR6 alkaline AA baterije.
 HR6 (AA Ni-MH)	Odaberite kada koristite HR6 Ni-MH AA baterije.
 FR6 (AA lithium)	Odaberite kada koristite FR6 lithium AA baterije.

Korišćenje AA baterija


MB-D11 prima jednu EN-EL15 punjivu Li-ion bateriju ili 6 AA alkaline, Ni-MH, ili lithium baterije (EN-EL15 dolazi sa kamerom; AA baterije se kupuju zasebno). Manje slika se može napraviti sa AA baterijama (☐ 321). Kapacitet AA baterija naglo opada pri temperaturama nižim od 20 °C (68 °F) i varira od proizvođača i uslova skladištenja; u nekim slučajevima baterije mogu prestati da funkcionišu i pre roka trajanja. Neke AA baterije se ne mogu koristiti zbog svojih karakteristika i ograničenog kapaciteta. Alkalne baterije se trebaju koristiti samo ukoliko nema alternative i pri toplijim temperaturama. Kamera prikazuje nivu AA baterija kao na slici:



Kontrolni panel	Tražilo	Opis
	—	Baterije pune.
		Nivo baterije nizak, spremite nove
 (treperi)	 (treperi)	Okidač isključen, promenite baterije.

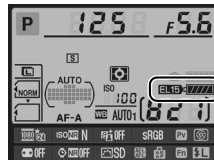
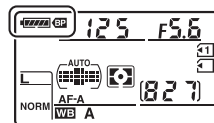
d14: Battery Order

MENU taster →  Custom Settings menu

Odaberite da li će se prvo koristiti baterija u aparatu ili u paketu kada se MB-D11 battery pack priključi. Imajte na umu da se MB-D11 napaja opcionim EH-5a AC adapterom i EP-5B konektorom napajanja, AC adapter će se koristiti bez obzira na odabranu opciju.

 ikonica će se prikazati u kontrolnom panelu kada se koriste baterije u MB-D11. Info displej prikazuje tip baterije ubačene u MB-D11 kao što sledi:

Icon	Battery type
	EN-EL15 punjiva Li-ion baterija
	AA baterije



e: Bracketing/Flash

e1: Flash Sync Speed

MENU taster →  Custom Settings menu

Ova opcija kontroliše brzinu sinhronizacije blica.

Opcija	Opis
1/320 s (Auto FP)	Koristi auto FP high-speed sync sa SB-900, SB-800, SB-700, SB-600, i SB-R200 blic jedinicama. Ukoliko se drugi blicevi koriste, brzina okidača je podešena na $1/320$ s. Kada kamera prikaže brzinu zatvarača $1/320$ s u režimu P ili A , auto FP high-speed sync će se aktivirati ukoliko je prava brzina brža od $1/320$ s.
1/250 s (Auto FP)	Koristi FP high-speed sync sa SB-900, SB-800, SB-700, SB-600, i SB-R200 blicevima. Ukoliko se drugi blicevi koriste, brzina zatvarača je podešena na $1/250$ s. Kada kamera prikaže brzinu zatvarača $1/250$ s u režimu P ili A , auto FP high-speed sync će se aktivirati ukoliko je prava brzina brža od $1/250$ s.
1/250 s–1/60 s	Flash sync speed set to selected value.


Fiksiranje brzine zatvarača sa Flash Sync Speed Limit

Da fiksirate brzinu zatvarača sa sync speed limit u režimu **S** ili **M**, odaberite sledeću brzinu zatvarača nakon najsporije moguće (30 s ili bulb). X (indikator sinhronizacije blica) će se prikazati u kontrolnom panelu i tražilu.

Auto FP High-Speed Sync

Dozvoljava blicu da se koristi na najvišim brzinama zatvarača koje podržava kamera, omogućavajući da odaberete maksimalnu blendu za redukovanu dubinu polja čak i kada je subjekat pozadinski osvetljen. Info displej prikazuje "FP" indikator režima blica kada je auto FP high-speed sync aktiviran (📖 278).

Flash Control at 1/320 s (Auto FP)

Kada je **1/320 s (Auto FP)** izabrano u Custom Setting e1 (**Flash sync speed**, , 222), Ugrađeni blic se momože koristiti pri maksimalnoj brzini od $1/320$ s, dok se opcioni blicevi SB-900, SB-800, SB-700, SB-600, i SB-R200 mogu koristiti pri bilo kojim brzinama (Auto FP High-Speed Sync).

Flash sync speed Shutter speed	1/320 s (Auto FP)		1/250 s (Auto FP)		1/250 s	
	Ugrađeni blic	Opcioni blic	Ugrađeni blic	Opcioni blic	Ugrađeni blic	Opcioni blic
$1/8,000$ – $1/320$ s	—	Auto FP	—	Auto FP	—	—
$1/320$ – $1/250$ s	Flash sync*		—	Auto FP	—	—
$1/250$ – 30 s	Flash sync					

* Domet blica opada sa povećanjem brzine zatvarača. Domet blica će biti veći nego onaj dobijen sa Auto FP pri istim brzinama.

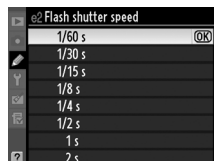
Blic je spreman indikator

Kada blic blesne punom snagom, indikator blica u tražilu kamere će treperiti da upozori da će fotografija možda biti podeskponirana. Indikator da je blic spreman sa opcionim blicem neće prikazati to upozorenje kada je **1/320 s (Auto FP)** odabrano.

e2: Flash Shutter Speed

MENU taster →  Custom Settings menu








Ova opcija utvrđuje najmanju dostupnu brzinu kad se front- ili rear-curtain sync ili red-eye reduction koriste u režimu **P** ili **A** (Bez obzira na odabrano podešavanje, brzina zatvarača može biti podešena i na 30 s u **S** i **M** režimima ili na podešavanjima blica na slow sync, slow rear-curtain sync, ili red-eye reduction sa slow sync). Opcija variraju od $1/60$ s (**1/60 s**) do 30 s (**30 s**).



e3: Flash Cntrl for Built-in Flash

MENU taster →  Custom Settings menu

Odaberite režim za ugrađeni blic.

Opcija	Opis
TTL  TTL	Nivo blica se podešava automatski da odgovara uslovima snimanja.
M  Manual	Odaberite nivo blica ( 223). Kamera neće emitovati probni blic.
RPT  Repeating flash	Blic se ponavlja dok je okidač otvoren stvarajući efekat stroboskopa ( 224).
CMD  Commander mode	Koristite ugrađeni blic kao glavni za kontrolu jednog ili više daljinskih bliceva ( 225).

Manual

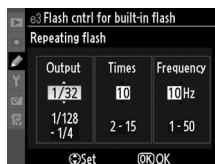
Odaberite nivo blica između **Full** i **1/128** ($1/128$ pune snage). Pri punoj snazi, ugrađeni blic ima Guide Number 12/39 (m/ft., ISO 100, 20°C/68°F).



■ Repeating Flash

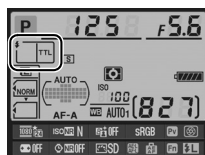
Blic se ponavlja dok je okidač otvoren stvarajući efekat stroboskopa. Pritisnite ◀ ili ▶ da markirate sledeće opcije, ▲ ili ▼ da promenite.

Opcija	Opis
Output	Nivo blica (iskazan kao deo pune snage).
Times	Odaberite koliko puta će blic blesnuti za odabrani nivo. U zavisnosti od brzine zatvarača i opcije odabrane za Frequency , pravi broj bljeskova može biti manji od odabranog.
Frequency	Odaberite koliko puta u sekundi blic blesne.



✍ Flash Control Mode

Režim kontrole ugrađenog blica je prikazan na info displeju.

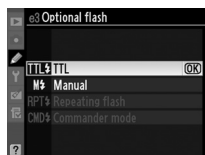


✍ "Manual" i "Repeating Flash"

☑ ikonica treperi kada su izabrana ova podešavanja.

✍ The SB-400

Kada je prikazan SB-400, Custom Setting e3 changes to **Opcijaal flash**, menja se u **Optional flash**, dozvoljavajući kontroli blica SB-400 da bira između TTL i **Manual (Repeating flash i Commander mode** opcije nisu dostupne).



✍ "Times"

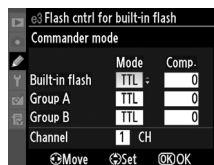
Opcije dostupne za **Repeating Flash > Times** utvrđuju se prema nivou blica.

Output	Opcijas available for "Times"	Output	Opcijas available for "Times"
1/4	2	1/32	2-10, 15
1/8	2-5	1/64	2-10, 15, 20, 25
1/16	2-10	1/128	2-10, 15, 20, 25, 30, 35

■ Commander Mode

Koristite ugrađeni blic kao glavni za kontrolisanje jednog ili više daljniskih SB-900, SB-800, SB-700, SB-600, ili SB-R200 bliceva u do dve grupe (A i B) korišćenjem napredne bežične rasvete.

Odabirom ovih opcija prikazuje s emeni sa desne strane. Pritisnite ◀ ili ▶ da markirate sledeće opcije, ▲ ili ▼ da promenite.



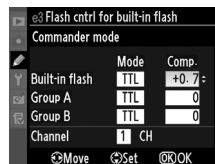
Opcija	Opis
Built-in flash	Odaberite režim blica za ugrađeni blic (commander flash).
TTL	i-TTL režim. Odaberite vrednost kompenzacije blica između +3.0 i -3.0 EV u koracima od 1/3 EV.
M	Odaberite nivo blica u vrednosti između 1/1 i 1/128 (1/128 pune snage).
--	Ugrađeni blic neće opaliti iako daljinske jedinice hoće. Ugrađeni blic se mora podići kako bi mogao da emituje probni fleš.
Group A	Odaberite režim za sve bliceve u grupi A.
TTL	i-TTL režim. Odaberite vrednost kompenzacije blica između +3.0 i -3.0 EV u koracima od 1/3 EV.
AA	Automatska blenda (dostupno samo sa SB-900 i SB-800). Izaberite vrednost kompenzacije blica između +3.0 i -3.0 EV u koracima od 1/3 EV.
M	Odaberite nivo blica u vrednosti između 1/1 i 1/128 (1/128 pune snage).
--	The flash units in this group do not fire.
Group B	Odaberite režim za sve bliceve u grupi A. Dostupne opcije su iste kao i za Group A , iznad.
Channel	Izaberite između kanala 1–4. Svi blicevi u istoj grupi morau biti podešeni na isti kanal.



Pratite korake kako bi ste fotografisali u commander režimu.

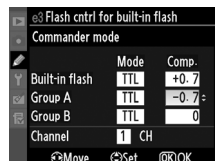
1 Namestite podešavanja za ugrađeni blic.

Odaberite flash control mode i output level za ugrađeni blic. Nivo blice se ne može podeisti u -- režimu.



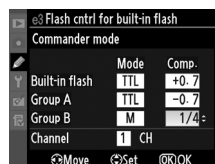
2 Namestite podešavanja za grupu A.

Odaberite režim kontrole blica i nivu za bliceve u grupi A.

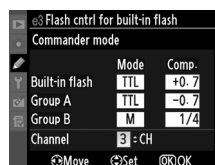


3 Namestite podešavanja za grupu B.

Odaberite režim kontrole blica i nivu za bliceve u grupi A.



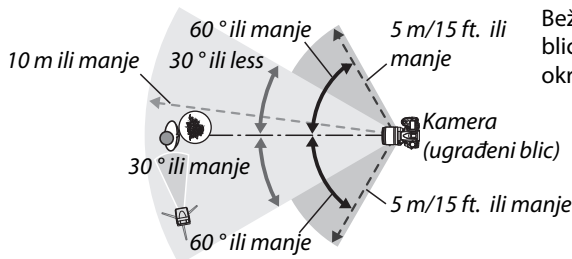
4 Podesite kanal.



5 Pritisnite **OK**.

6 Komponujte snimak.

Komponujte snimak i podesite bliceve kao na slici. Maksimalna razdaljina na kojoj se blicevi mogu postaviti varira od uslova.




Bežični daljinski senzori bliceva treba da budu okrenuti prema kameri.


7 Podesite daljinski blic na odabrani kanal.

Uključite sve bliceve i podesite ih na kanal odabran u koraku 4. Pogledajte upustva bliceva za više informacija.

8 Podignite ugrađeni blic.

Pritisnite  taster da podignete ugrađeni bliv. Čak i kada je -- izabrano za **Built-in flash > Mode**, ugrađeni blic mora biti podignut da bi se monitor preflashes emitovali.

9 Ukadrirajte fotografiju, fokusirajte i slikajte.


Nakon provjere da je upaljeno svjetlo blic spreman i na kameru i na svim ostalim blicevima, ukadrirajte fotografiju, fokusirajte i slikajte. FV lock ( 149) se može koristiti ukoliko želite.





The Flash Sync Mode Display

⚡ se ne pojavljuje u kontrolnom panelu kada je -- izabrano za **Built-in flash > Mode**.

Kompenzacija blica

Vrednost kompenzacije blica izabrana sa  (⚡) tasterom i pomoćnim točkićem dodaje se vrednosti kompenzacije za ugrađeni blic, grupu A i grupu B u **Commander mode** meniju.

 ikonica je prikazana u kontrolnom panelu i tražilu kada je vrednost kompenzacije blica različita od ± 0 izabrana za **Built-in flash > TTL**.  ikonica treperi kada je ugrađeni blic u režimu **M**.


Commander Mode

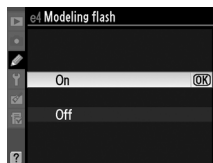
Postavite senzore na daljinskim blicevima tako da pokupe prifleševe ugrađenog blica (Posebna briga je potrebna kada kamera nije na stativu). Pazite da direktna svetlost ili jaka refleksija daljinskih bliceva ne uđe u objektiv kamere (u TTL režimu) ili fotočelije na daljinskim blicevima (AA režim), jer može uticati na ekspoziciju. Da sprečite tajmirane bliceve emitovane sa ugrađenog blica da se pojave u fotografijama izbliza odaberite nisku ISO vrednost ili malu blendu (velike f-brojeve) ili koristite opcioni SG-3IR infracrveni panel za ugrađeni blic. An SG-3IR je potreban za bolje rezultate sa rear-curtain sync, koji proizvodi svetlije bliceve. Nakon postavljanja daljinske blic jedinice, napravite probni snimak i pogledajte rezultate u monitoru.

Iako ne postoji ograničenje u broju daljinskih bliceva koji se mogu koristiti, praktični broj je 3. Sve više od toga može uticati na performanse.

e4: Modeling Flash

MENU taster →  Custom Settings menu

Ukoliko je **On** izabrano kada se kamera koristi sa ugrađenim ili opcionim SB-900, SB-800, SB-700, SB-600, ili SB-R200 blicem, modelovan blic će se emitovati kada je taster pregleda dubine polja pritisnut ( 72). Nemodelovani blic se emituje kada je **Off** izabrano.



e5: Auto Bracketing Set

MENU taster →  Custom Settings menu

Odaberite podešavanja na koje utiče braketiranje (☐ 109). Izaberite **AE & flash** (AE) Da izvršite i braketiranje i blica i ekspozicije, **AE only** (AE) da braketirate samo ekspoziciju, **Flash only** (⚡) da braketirate samo nivo blica, **WB bracketing** (WB) da braketirate balans bele (☐ 112), ili **ADL bracketing** (☑) da braketirate Active D-Lighting (☐ 114). Braketiranje balansa nije dostupno kada je kvalitet slike podešen na NEF (RAW) ili NEF (RAW) + JPEG.

e6: Bracketing Order


MENU taster →  Custom Settings menu






Sa osnovnim podešavanjima na **MTR > under > over** (☑), braketiranje ekspozicije, blica i balansa bele se vrši po redosledu opisanom na stranama 109 i 112. Ukoliko je **Under > MTR > over** (→→) izabrano, snimanje će se nastaviti u redosledu od najmanje do najveće vrednosti. Ovo podešavanje nema efekta na ADL braketiranje.

f: Controls

f1: Switch



MENU taster →  Custom Settings menu

Izaberite šta će se desiti kada se prekidač napajanja okrene na .

Opcija	Opis
 LCD backlight ()	Kontrolni panel se osvetli tokom 6 s.
   i information display	Kontrolni panel se osvetli i informacije se prikazuju na monitoru.

f2: OK Button (Shooting Mode)

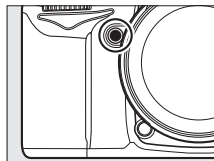
MENU taster →  Custom Settings menu












Odaberite funkciju  tastera tokom snimanja: odabir centra tačke fokusa (RESET **Select center focus point**), osvetljavanje aktivne tačke fokusa ( **Highlight active focus point**), ili nijedna (**Not used**).









f3: Assign Fn Button

MENU taster →  Custom Settings menu

Odaberite funkciju **Fn** tastera.

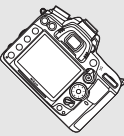

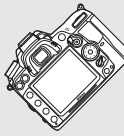





Opcija	Opis
 Preview	Pritisnite Fn taster da pregledate dubinu polja (☐ 72).
 FV lock	Pritisnite Fn taster da zaključate vrednost nivoa blica (ugrađeni i SB-900, SB-800, SB-700, SB-600, SB-400, i SB-R200 blicevi, ☐ 149). Pritisnite ponovo da otkazete FV lock.
 AE/AF lock	Zaključavanje fokusa i ekspozicije dok je Fn taster pritisnut.
 AE lock only	Zaključavanje ekspozicije dok je Fn taster pritisnut.
 AE lock (Hold)	Zaključa se ekspozicija kada e Fn taster pritisne i ostaje zaključana dok se ne pritisne ponovo ili se isključi merenje ekspozicije.
 AF lock only	Zaključavanje fokusa dok je Fn taster pritisnut.
 Flash off	Blic neće raditi dok se fotografiše sa pritisnutim Fn tasterom.
BKT Bracketing burst	Ukoliko se Fn taster pritisne dok je ekspozicija, blic ili ADL braketiranje aktivno u single frame ili quiet shutter-release mode, svi snimci u trenutnom programu braketiranja će se napraviti svaki put kada se okidač pritisne. Ukoliko je braketiranje balansa bele aktivno ili continuous release mode (režim CH ili CL) odabrano, kamera će ponoviti braketiranje dok se okidač drži dole (u single frame režimu okidača, fotografije će se snimati brzinom od oko 6 fps).
 Active D-Lighting	Pritisnite Fn taster i rotirajte glavni točkić da odaberete Active D-Lighting (☐ 139).
 +NEF (RAW)	Kvalitet slike je podešen na JPEG fine , JPEG normal , ili JPEG basic , "RAW" će biti prikazano u kontrolnom panelu i NEF (RAW) kopija će se snimiti sa sledećom slikom napravljenom nakon što je Fn taster pritisnut (da snimate NEF/RAW kopije sa serijom fotografija, držite okidač pritisnut do pola između snimaka). Da izađete bez snimanja NEF (RAW) kopije, pritisnite Fn taster ponovo.
 Matrix metering	Matrix merenje se aktivira dok je Fn taster pritisnut.
 Center-weighted metering	Center-weighted metering se aktivira kada je Fn taster pritisnut.

Opcija	Opis
 Spot metering	Spot metering se aktivira kada se Fn taster pritisne.
 Framing grid	Pritisnite Fn taster i rotirajte glavni točkić da uključite ili isključite mrežu kadriranja u tražilu (□ 9).
 Viewfinder virtual horizon	Pritisnite Fn taster da vidite ili sakrijete virtuelni horizont u tražilu (□ 231).
 Access top item in MY MENU	Pritisnite Fn taster da peskočite na prvu stavku u "MY MENU." Odaberite ovu opciju za brzi pristup često korišćenim stavkama u meniju.
 1 step spd/aperture	Ukoliko se Fn taster pritisne dok se točkići rotiraju, menja se brzina zatvarača (režimi S i M) i blende (režimi A i M) u koracima od 1 EV, bez obzira na opcije izabrane u Custom Setting b2 (EV steps for exposure ctrl. , □ 211).
Non-CPU Choose non-CPU lens number	Pritisnite Fn taster i rotirajte glavni točkić da odaberete broj objektiva navedenog korišćenjem Non-CPU lens data opcije (□ 158).
 Playback	Fn taster vrši istu funkciju kao  taster. Odaberite kada koristite telefoto objektivne ili druge okolnosti u kojima je teško koristiti  taster vašom levom rukom.
•REC Start movie recording	Pritisnite Fn taster u živom prikazu da počnetesnimanje filmova (□ 57).

Virtuelno horizont

Kada je **Viewfinder virtual horizon** izabrano u Custom Setting f3 (**Assign Fn taster**), indikator ekspozicije u tražilu se može koristiti kao libela. Pritisnite **Fn** taster da menjate između merača ekspozicije i libele.

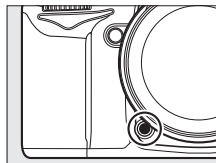
	Kamera nakrenuta na desno	Kamera u nivou	Kamera nakrenuta na levo
			
Tražilo			

Kamera možda neće biti precizna kada se nakrene pod ostrim uglom dok je nagnuta napred ili nazad.

f4: Assign Preview Button

MENU taster →  Custom Settings menu







Odaberite funkciju tastera pregleda dubine polja. Dostupne opcije su iste kao i za **Assign Fn taster** (□ 230); osnovna vrednost je **Preview**.

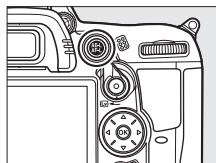


f5: Assign AE-L/AF-L Button

MENU taster →  Custom Settings menu

Odaberite funkciju **AE-L/AF-L** tastera.

Opcija	Opis
 AE/AF lock	Fokus i ekspozicija zaključani dok je AE-L/AF-L taster pritisnut.
 AE lock only	Ekspozicija zaključana dok je AE-L/AF-L taster pritisnut.
 AF lock only	Fokus zaključan dok je AE-L/AF-L taster pritisnut.
 AE lock (Hold)	Ekspozicija zaključana dok je AE-L/AF-L taster pritisnut i ostaje zaključan dok se ne pritisne po drugi put ili se isključi merenje ekspozicije.
 AF-ON	AE-L/AF-L taster pokreće autofokus. Okdač se ne može koristiti za fokusiranje.
 FV lock	Pritisnite AE-L/AF-L taster da zaključate vrednost blica (ugrađeni i SB-900, SB-800, SB-700, SB-600, SB-400, i SB-R200 blicevi samo, □ 149). Pritisnite ponovo da otkazete FV lock.






Ova opcija kontroliše operacije glavnog i pomoćnog točkića.

- **Reverse rotation:** Kontroliše smer točkića. Izaberite **No** za normalno funkcionisanje, **Yes** da okrenete smer točkića. Ovo podešavanje se takođe primenjuje za točkiće na MB-D11.
- **Change main/sub:** Ukoliko je **Off** izabrano, glavni točkić kontroliše brzinu okidača a pomoćni blendu. Odaberite **On (Mode A)** da koristite glavni točkić da odaberete blendu u režimu snimanja **A**, **On** da koristite glavni točkić da menjate blendu u režimima **A** i **M** i pomoćni točkić da menjate brzinu okidača u režimima **S** i **M**. Ovo podešavanje se takođe primenjuje na točkić na MB-D11.
- **Aperture setting:** Ukoliko je **Sub-command dial** izabrano, blenda se može podešavati sa pomoćnim točkićem (ili sa glavnim ukoliko je **On** izabrano za **Change main/sub**). Osim u slučaju PC-E NIKKOR objektiva, pomoćni točkić se može koristiti za podešavanje blende tokom živog prikaza; podesite blendu pre uključivanja živog prikaza. Ukoliko je **Aperture ring** izabrano, blenda se može podešavati samo na prstenu objektiva i otvor blende će se prikazivati u koracima od 1 EV (blenda za G objektiva se i dalje podešava korišćenjem pomoćnog točkića). Bez obzira na podešavanje izabrano, prsten blende se mora koristiti za podešavanje blende kada se koriste non-CPU objektivi.
- **Menus i playback:** Ukoliko je **Off** izabrano, džojstik se koristi za odabir slika tokom reprodukcije preko celog ekrana, markiranje sličica i navigaciju kroz menije. Ukoliko je **On** ili **On (image review excluded)** izabrano, glavni ročkić se može koristiti za odabir slika u prikazu preko celog ekrana, pomeranje kursora levo ili desno tokom pregleda sličica i kretanje kroz menije markiranjem gore ili dole, dok se pomoćni točkić koristi za prikaz dodatnih informacija fotografije u režimu prikaza preko celog ekrana, za pomeranje kursora gore ili dole tokom prikaza sličica. Odaberite **On (image review excluded)** da sprečite točkiće da se koriste za reprodukciju tokom pregleda slika. Dok su meniji prikazani, okretanjem pomoćnog točkića u desno da se pikaže podmeni za odabrani opciju, dok se rotiranjem u levo prikazuje prethodni meni. Da odaberete, pritisnite ► ili .

f7: Release Button to Use Dial

MENU taster →  Custom Settings menu

Odabirom **Yes** dozvoljavate podešavanja koja se normalno prave držanjem , , **ISO**, **QUAL**, **WB**, AF-mode, , ili **BKT** tastera i rotiranjem glavnog točkića da se urade rotiranjem tglavnog točkića nakon što se taster pušten (Ovo se takođe odnosi na **Fn** i pregled dubine polja tastere ukoliko im je dodeljeno Active D-Lighting korišćenjem Custom Setting f3, **Assign Fn taster**, ili Custom Setting f4, **Assign preview taster**). Podešavanje se završava kada se taster pritisne ponovo ili okidač do pola. Osim kada je **No limit** izabrano za Custom Setting c2 **Auto meter-off delay**, podešavanje će se takođe završiti kada se isključi merenje ekspozicije.



f8: Slot Empty Release Lock

MENU taster →  Custom Settings menu

Odabirom **Enable release** dozvoljava se zatvaraču da se oslobodi kada nije ubačena memorijska kartica iako se slika neće snimiti (biće prikazane u monitoru u demo režimu). Ukoliko je **Release locked** izabrano, okidač će raditi samo kada je ubačena memorijska kartica u kameru.

f9: Reverse Indicators

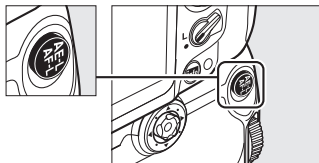
MENU taster →  Custom Settings menu








Pri osnovnim podešavanjima  (+0-), indikator ekspozicije u tražilu i informacionom displeju ima pozitivne vrednosti levo i negativne desno. Odaberite  (-0+) da prikazete negativne vrednosti levo i pozitivne desno.

f10: Assign MB-D11 Button

MENU taster →  Custom Settings menu

Odaberite dodelu funkcije **AE-L/AF-L** tasteru na opcionom MB-D11 paketu baterija.



Opcija	Opis
 AE/AF lock	Fokus i ekspozicija su zaključani dok je MB-D11 AE-L/AF-L taster pritisnut.
 AE lock only	Ekspozicija zaključana dok je MB-D11 AE-L/AF-L taster pritisnut.
 AF lock only	Fokus zaključan dok je MB-D11 AE-L/AF-L taster pritisnut.
 AE lock (Hold)	Ekspozicija zaključana dok je MB-D11 AE-L/AF-L taster pritisnut i ostaje zaključan dok se taster ne pritisne ponovo ili isključi merenje ekspozicije.
 AF-ON	Pritiskanjem the MB-D11 AE-L/AF-L tastera pokreće se autofokus. Okidač se ne može koristiti za fokusiranje.
 FV lock	Pritisnite MB-D11 AE-L/AF-L taster da zaključate vrednost blica (ugrađeni i SB-900, SB-800, SB-700, SB-600, SB-400, i SB-R200 blicevi samo, □ 149). Pritisnite ponovo da otkazete FV lock.
 Same as Fn taster	The MB-D11 AE-L/AF-L taster vrši funkciju odabranu za Custom Setting f3 (□ 230).

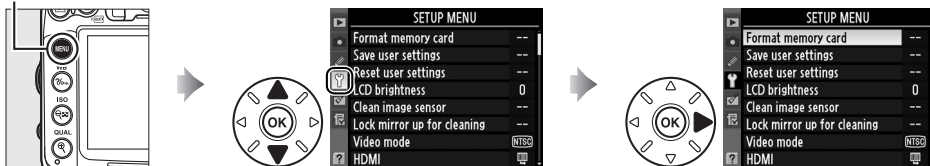
VR Objektivi

Redukcija vibracija se ne može pokrenuti pritiskanjem **AE-L/AF-L** tastera.

Y Setup Meni: Podešavanje aparata

Za prikaz setup menija, pritisnite MENU i odaberite Y (setup meni) tab.

MENU taster



Meni sadrži sledeće opcije:

Opcija		Opcija	
Format memory card	236	Auto image rotation	239
Save user settings	75	Image Dust Off ref photo	240
Reset user settings	76	Battery info	242
LCD brightness	237	Wireless transmitter	181
Clean image sensor	285	Copyright information	243
Lock mirror up for cleaning ¹	287	Save/load settings	244
Video mode	237	GPS	161
HDMI	194	Virtual horizon	245
Flicker reduction	237	Non-CPU lens data	158
Time zone i date	237	AF fine tune	246
Language	238	Eye-Fi upload ²	247
Image comment	238	Firmware version	247

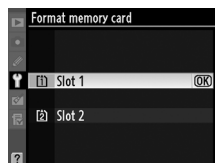
1 Nije dostupno ako je baterija prazna.

1 Dostupno samo ako je kompaktilna Eye-Fi mem. kartica ubačena (☐ 247).

Format Memory Card

MENU taster → Y Setup menu



Da počnete formatiranje, odaberite slot memorijske kartice i izaberite **Yes**. *Formatiranje trajno briše sve slike i ostale podatke na kartici u izabranom slotu.* Pre formatiranja, proverite da li ste napravili rezervne kopije.



✓ Tokom formatiranja

Nemojte gasiti kameru ili vaditi karticu tokom formatiranja.

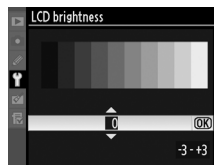
✍ Formatiranje sa dva tastera

Memorijske kartice se takođe mogu formatirati pritiskanjem  (☐ i ) tastera duže od dve sekunde (☐ 32).

LCD Brightness

MENU taster → Setup menu

Pritisnite ▲ ili ▼ da odaberete osvetljenje monitora. Odaberite više vrednosti da povećate osvetljenje, manje vrednosti da smanjite osvetljenje.



Živi prikaz

Pogledajte stranu 49 za informacije o podešavanju osvetljenosti monitora u živom prikazu ili tokom snimanja filmova.

Video Mode

MENU taster → Setup menu

Kada povezujete kameru sa televizorom ili VCR preko video konektora proverite da li video režim kamere odgovara video standardu uređaja (NTSC ili PAL).

Flicker Reduction

MENU taster → Setup menu

Smanjite treperenje i bending kada snimate pod fluorescentnim ili mercury-vapor osvetljenjem tokom živog prikaza ili snimanja filmova. Odaberite frekvenciju koja odgovara lokalnom izvoru napajanja.


Flicker Reduction

Ukoliko niste sigurni koja je frekvencija lokalnog izvora energije, testirajte obe opcije i odaberite onu koja dalje bolje rezultate. Redukcija treperenja možda neće dati dobre rezultate ukoliko je subjekat veoma osvetljen, u tom slučaju treba da odaberete režim **A** ili **M** i odaberete manju blednu (veliki f-broj) pre startovanja živog prikaza. Redukcija treperenja nije dostupna kada je **On** izabrano za **Movie settings > Manual movie settings** (□ 60) u režimu **M**.

Time Zone i Date

MENU taster → Setup menu

Promenite vremensku zonu, podesite sat kamere, odaberite redosled prikaza datuma i uključite ili isključite letnje računanje vremena.

Opcija	Opis
Time zone	Odaberite vremensku zonu. Sat kamere se automatski podešava u novoj vremenskoj zoni.
Date i time	Podesite sat kamere (□ 27). Ukoliko sat nije podešen, trepćuća  ikonica će se pojaviti u kontrolnom panelu.
Date format	Odaberite redosled u u kojem će se datum prikazivati, dan, mesec i godina.
Daylight saving time	Uključite ili isključite letnje računanje vremena. Sat kamere će se automatski pomeriti unapred ili unazad. Osnovno podešavanje je Off .



Language

MENU taster → Setup menu

Izaberite jezik za menije kamere i poruke. Sledeće opcije su dostupne:

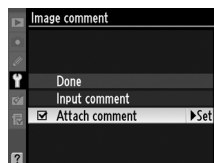
Opcija	Opis	Opcija	Opis	Opcija	Opis
Čeština	Czech	Nederlands	Dutch	عربي	Arabic
Dansk	Danish	Norsk	Norwegian	中文(繁體)	Traditional Chinese
Deutsch	German	Polski	Polish	中文(简体)	Simplified Chinese
English	English	Português	Portuguese	日本語	Japanese
Español	Spanish	Русский	Russian	한글	Korean
Français	French	Suomi	Finnish	ภาษาไทย	Thai
Indonesia	Indonesian	Svenska	Swedish		
Italiano	Italian	Türkçe	Turkish		

Image Comment

MENU taster → Setup menu

Dodajte komentar na nove slike. Komentari mogu da se vide u ViewNX 2 (u paketu) ili Capture NX 2 (prodaje se zasebno; ☐ 281). Komentari su vidljivi na trećoj strani informacija o slici (☐ 169).

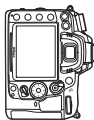
- **Done:** Čuva promene i vraća se u meni
- **Input comment:** Unesite komentar kao što je opisano na strani 137. Komentar može biti do 36 karaktera dug.
- **Attach comment:** Izaberite opciju da prikažite komentar na sve sledeće slike. **Attach comment** može biti uključen sa označavanjem i pritiskom na ►.



Slike slikane dok je **On** (standardna opcija) izabrano sadrže podatak o orijentaciji slike, dozvoljavajući da slika automatski bude rotirana pri reprodukciji ili pri pregledu in ViewNX 2 (u paketu) ili in Capture NX 2 (prodaje se zasebno; 281). Iste operacije su snimljene:



Pejzaž (široka) orijentacija



Aparat rotiran 90° u smeru kazaljke na satu



Aparat rotiran 90° u smeru suprotnom od kazaljke na satu

Orijentacija se ne snima kada je **Off** izabrano. Izaberite ovu opciju kada slikate sa objektivom okrenutim na dole ili goren.

Rotate Tall

Da automatski rotirate "uspravne" (portret) slike za vreme reprodukcije, izaberite **On** za **Rotate tall** opciju u meniju reprodukcije (200).

Zahtevajte referentne podatke za Image Dust Off opciju u Capture NX 2 (dostupan odvojeno; za više informacija, pogledajte Capture NX 2 upustvo).

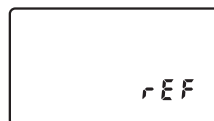
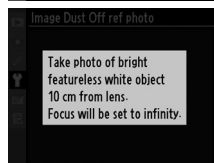
Image Dust Off ref photo je dostupan samo kada je CPU objektiv montiran. Objektiv sa fokalnom dužinom od minimum 50 mm je preporučen. Kod korišćenja zum objektivu odzimirajte do kraja.

1 Izaberite početnu opciju.

Izaberite jednu od sledećih opcija i pritisnite **OK**. Za izlaz bez zahtevanja podataka, pritisnite **MENU**.



- **Start:** Poruka prikazana desno će biti prikazana i "rEF" će se pojaviti u tražilu i prikazu kontrolnog panela.
- **Clean sensor and then start:** Izaberite ovu opciju očistite senzor pre početka. Poruka sa desne strane će biti prikazana i "rEF" će se pojaviti u tražilu i u prikazu kontrolnog panela kada se čišćenje završi.



Čišćenje senzora

Referentni podaci za čišćenje ne mogu biti korišćeni posle čišćenja senzora. Izaberite **Clean sensor and then start** samo ako referentni podaci neće biti korišćeni sa postojećim slikama.

2 Kadrirajte beli objekat bez karakteristika u tražilu.

Sa objektivom na 10 cm od dobro osvetljenog, belog objekta bez karakteristika, kadrirajte objekat tako da ispunjava tražilo i pritisnite okidač do pola.

U autofokus modu, fokus će automatski biti podešen na beskonačno; u manuelnom modu, podesite na beskonačno manuelno.

3 Napravite referentne podatke za skidanje prašine.

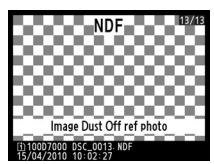
Pritisnite okidač do kraja da pribavite podatke za Image Dust Off. Ekran se isključuje kada se okidač pritisne. Ako je slika tamna duže će potrajati.

Ako je referentni objekat suviše taman ili svetao, aparat možde neće moći da napravi podatke za Image Dust Off i sledeća poruka će biti prikazana. Izaberite drugi referentni objekat i ponovo od koraka 1.

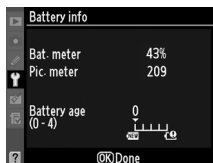


Image Dust Off referentni podaci

Isti podaci se mogu koristiti za različite objektivne sa različitim blendama. Referentna slika ne može da se vidi na kompjuteru. Žičani patern je prikazan kada se ref slike gledaju na ekranu..



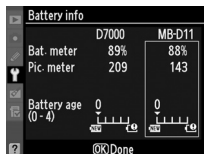
Pogledajte informacije o bateriji trenutno ubačenoj u kameru.



Stavka	Opis
Bat. meter	Trenutni nivo baterije izražen u procentima.
Pic. meter	Broj okidanja od poslednjeg punjenja baterije. Kamera nekada može okinuti bez snimanja fotografije, npr. kada meri osnovni balans bele.
Battery age	Displej u 5 nivoa koji pokazuje starost baterije. 0 (NEW) pokazuje da je baterija neoštećena, 4 (OLD) da je baterija skoro pri kraju da se treba zameniti. Baterije koje se pune na temoeraturama ispod 5 °C (41 °F) mogu pokazati trenutni pad u starosti koji će se vratiti u normalu kada se baterija bude ponovo punola na temperaturi od oko 20 °C (68 °F) ili višoj.

MB-D11 paket baterija

Prikaz MB-D11 paketa baterija je prikazan desno. Ukoliko se AA baterije koriste, nivo baterije će biti prikazan ikonicom, ostale stavke neće biti prikazane.



Dodajte informacije o licenci novim fotografijama kako se naprave. Informacije o licenci su vidljive na četvrtoj strani u informacijama o fotografiji (☰ 169) i mogu se videti kao metadata u ViewNX 2 (u paketu) ili u Capture NX 2 (prodaje se zasebno; ☰ 281).

- **Done:** Pamti sve promene i vraća se u setup menu.
- **Artist:** Unesite ime fotografa kao što je opisano na strani 137. Ime fotografa može biti dugo fo 36 karaktera.
- **Copyright:** Unesite ime vlasnika licence kao što je opisano na strani 137. Ime vlasnika licence može biti do 54 karaktera dugo.
- **Attach copyright information:** Odaberite ovu opciju da zakačite informacije o licenci za sve naredne fotografije. **Attach copyright information** se može uključiti i isključiti markiranjem i pritiskanjem ►.



☑ Copyright Information

Da sprečite neautorizovano korišćenje umetnika ili vlasnika licence, proverite da **Attach copyright information** nije odabrano i da **Artist** i **Copyright** polja su prazna pre pozajmljivanja ili prodaje kamere drugoj osobi. Nikon ne prihvata odgovornost za bilo kakvu štetu ili spor nastao korišćenjem **Copyright information** opcije.

Odaberite **Save settings** da zapamtite sledeća podešavanja na memorijsku karticu u slotu 1 (ukoliko je kartica puna, prikazaće se greška □ 306).

Meni	Opcija	Meni	Opcija	
Playback	Display mode	Custom settings	All Custom Settings except Reset custom settings	
	Image review		Clean image sensor	
	After delete		Video mode	
	Rotate tall		HDMI	
Shooting	File naming	Setup	Flicker reduction	
	Role played by card in Slot 2		Time zone i date (excepting date i time)	
	Image quality		Language	
	Image size		Image comment	
	JPEG compression		Auto image rotation	
	NEF (RAW) recording		Copyright information	
	White balance (with fine tuning i presets d-0–d-4)		GPS	
	Set Picture Control		Non-CPU lens data	
	Auto distortion control		My Menu/ Recent Settings	All My Menu items
	Color space			All recent settings
	Active D-Lighting	Choose tab		
	Long exp. NR			
	High ISO NR			
	ISO sensitivity settings			
	Movie settings			
Remote control mode				

Podešavanja zapamćena korišćenjem ovog modela aparata mogu se vratiti odabirom **Load settings** opcije. **Save/load settings** je dostupno samo kada je memorijska kartica ubačena u kameru i je **Load settings** opcija dostupna samo kada kartica sadrži zapamćena podešavanja.

Zapamćena podešavanja

Podešavanja su zapamćena u fajlu pod nazivom NCSETUP7. Kamera neće moći da učita podešavanja ukoliko se promeni ime fajla.

Prikazuje virtuelni horizont prema informacijama sa tilt senzora kamere. Referentna linija je prikazana zelenom bojom kada je kamera u ravni.

✔ Tilting the Camera

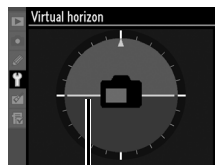
Virtuelni horizont možda neće biti precizan kada je kamera nagunta napred ili nazad pod ostrim uglom. Ukoliko kamera ne može da odredi nagib, isti neće biti prikazan.

✎ Viewfinder Virtual Horizon

Ukoliko je **Viewfinder virtual horizon** dodeljen **Fn** ili pregled dubine polja tasteru korišćenjem Custom Setting f3 (**Assign Fn taster**) ili f4 (**Assign preview taster**), a nagib može biti prikazan u tražilu pritiskanjem odabranog tastera (☞ 231).

✎ Takođe pogledajte

Virtuelni horizont se takođe može prikazati tokom živog prikaza (☞ 53).



Reference line

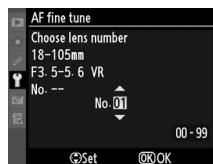
Fino podešavanje fokusa za do 12 tipa objektiv. AF tuning se ne preporučuje za većinu situacija i može ometati normalan fokus; koristite samo kada je potrebno.

Opcija	Opis
AF fine tune (On/Off)	<ul style="list-style-type: none"> • On: Uključuje štelovanje AF. • Off: Isključuje štelovanje AF.
Saved value	<p>Podesite AF za trenutni tip objekiva (samo CPU objektiv). Pritisnite ▲ ili ▼ da odaberete vrednost +20 i -20. Vrednosti za do 12 tipa objektiv se mogu zapamtiti. Samo jedna vrednost se može zapamtiti za svaki tip dočiva.</p>
Default	<p>Odaberite vrednost AF podešavanja kada ne postoji prethodna zapamćena vrednost za trenutni objektiv (samo CPU objektiv).</p>
List saved values	<p>lista prethodno zapamćenih vrednosti za AF podešavanje. Ukoliko vrednost za trenutni objektiv postoji, biće prikazana sa ■ ikonicom. Da obrišete objektiv sa liste, markirajte željeni objektiv i pritisnite . Da promenite marker objektiv (na primer da odaberete marker koji je isti kao poslednje dve cifre serijskog broja objektiv kako bi ga razlikovali od drugih objektiv istog tipa, u stvari Saved value se može koristiti samo sa jednim objektivom istog tipa), markirajte željeni objektiv i pritisnite ►.</p> <p>Meni prikazan desno će se pojaviti; pritisnite ▲ ili ▼ da odaberete marker i pritisnite da zapamtite promene i izađete.</p>

Udaljite tačku fokusa od kamere trenutn. vredn.



Približite tačku fokusa kameri prethod. vredn.



AF Tuning

Kamera možda neće moći da fokusira na malim razaljinama ili beskonačno kada se AF koristi.

Live View

Podešavanje autofokusa nije moguće u živom prikazu (49).

Saved Value

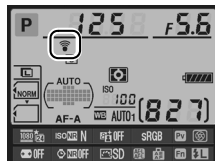
Samo jedna vrednost može biti zapamćena za svaki tip objektiv. Ukoliko se koristi telekonverter, odvojene vrednosti se mogu zapamtiti sa svaku od kombinacija objektiv i telekonvertera.

Ova opcija je prikazan samo kada je Eye-Fi mem. kartica u kameri. Izaberite **Enable** da prenesete JPEG slike na predodredjenu destinaciju. Imajte na umu da slike neće biti prenesene ukoliko je jačina signala nedovoljna.

Vodite računa o bežičnom emitovanju i odaberite **Disable** gde je korišćenje zabranjeno.

Kada je Eye-Fi kartica ubačena, ikonica se pojavljuje na info displeju:

- 📶: Eye-Fi onemogućen.
- 📶: Eye-Fi omogućeno ali nema slika ua upload.
- 📶 (static): Eye-Fi omogućen čeka se na upload.
- 📶 (animated): Eye-Fi omogućen podaci se uploaduju.
- 📶: Error — kamera ne može da kontroliše Eye-Fi karticu. ukoliko se trepćuće **LRd** pojavi u kontrolnom panelu ili tražilu, pogledajte stranu 307; ukoliko ovaj indikator nije prikazan, može se normalno slikati ali možda nećete moći da promenite Eye-Fi podešavanja.



✔ Eye-Fi karice

Eye-Fi kartica može emitovati bežični signal kada je **Disable** izabrano. Ukoliko se upozorenje prikaže na monitoru (☐ 307), ugasite kameru i uklonite karticu.

Pogledajte upustvo Eye-Fi kartice. Kamera se može koristiti da uključi i isključi Eye-Fi kartice ali možda ne podržava ostale Eye-Fi funkcije.

📝 Podržane Eye-Fi kartice

Od juna 2010, sledeće Eye-Fi kartice se mogu koristiti: 2 GB SD cards in the Share, Home, i Explore product categories, 4 GB SDHC cards in the Anniversary, Share Video, Explore Video, i Connect X2 product categories, i 8 GB SDHC cards in the Pro X2 i Explore X2 product categories. Eye-Fi kartice su za upotrebu samo u zemljama kupovine. Vodite računa da je firmver Eye-Fi kartice updejtovan na najnoviju verziju.

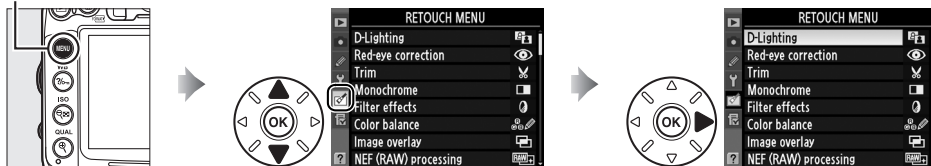
Firmware Version

Pogledajte trenutnu verziju firmvera kamere.






















Meni retuširanja: Kreiranje retuširanih kopija


Za prikaz menija za retuš, pritisnite **MENU** i odaberite  (retuš meni) tab.


MENU taster



Opcije u retuš meniju se koriste za stvaranje isečenih ili retuširanih kopija slika sa memorijske kartice. Meni za retuš je dostupan samo kada se mem. kartica sa slikama nalazi u aparatu.

Opcija		Opcija	
 D-Lighting	251	 Straighten	261
 Red-eye correction	251	 Distortion control	261
 Trim	252	 Fisheye	261
 Monochrome	253	 Color outline	261
 Filter effects	254	 Color sketch	262
 Color balance	255	 Perspective control	263
 Image overlay ¹	256	 Miniature effect	263
 NEF (RAW) processing	258	 Edit movie	63
 Resize	259	 Side-by-side comparison ²	264
 Quick retouch	260		

1 Može se izabrati samo pritiskanjem pritiskanjem **MENU** i odabirom  taba.

2 Dostupno samo ako je  pritisnuto u reprodukciji preko celog ekrana kada se prikazuje retuširana slika ili original.

Retuširane kopije

Izuzev **Image overlay** i **Edit movie** > **Choose start point/Choose end point**, svaki efekat se može primeniti samo jednom (višestruko editovanje može rezultirati gubitkom detalja). Opcije koje se ne mogu primeniti na trenutnu sliku su zatamnjene i nedostupne.

Kvalitet slike

Izuzev kopija kreiranih sa **Trim**, **Image overlay**, **NEF (RAW) processing**, i **Resize**, kopije kreirane od JPEG slika su iste veličine i kvaliteta kao i original, dok su kopije kreirane od NEF (RAW) fotografija velike JPEG slike visokog kvaliteta. Size-priority kompresija se koristi kada se kopije pamte u JPEG formatu.

Kreiranje retuširanih kopija

Da kreirate retuširanu kopiju:

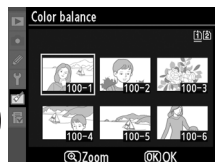
1 Prikažite opcije reDisplay retouch options.

Markirajte željenu stavku u meniju retuširanja i pritisnite ►.



2 Odaberite sliku.

Markirajte a sliku i pritisnite ⓧ (da vidite markiranu sliku preko celig okrana, pritisnite i držite ⓧ taster; da vidite slike na drugim lokacijama kao što je opisano na strani 164, hold BKT i pritisnite ▲).



Retuš

Aparat možda neće moći da retušira slike sa drugih uređaja.

3 Izaberite željenu opciju.

Za više informacija vidite sekciju za izabrano. Za povratak u reprodukciju preko celog ekrana bez stvaranja retuširane kopije, pritisnite MENU.



Isključivanje monitora

Monitor će se autoimatski ugasi i operacija će se otkazati nakon 20 s ukoliko se nijedna operacija ne izvrši; ovo se može podesiti korišćenjem Custom Setting c4 (**Monitor off delay**; □ 215).

4 Kreirajte retuširanu kopiju.

Pritisnite ⓧ da kreirate retuširanu kopiju. Retuširane kopije se prepoznaju po ☑ ikonici.

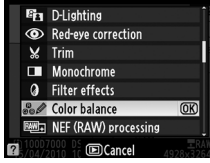


Kreiranje retuširanih kopija tokom reprodukcije

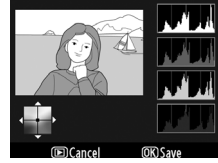
Retuširane kopije se mogu kreirati tokom reprodukcije.



Prikažite sliku preko celog ekrana i pritisnite **OK**.



Markirajte opciju i pritisnite **OK**.



Kreirajte retuširanu kopiju.

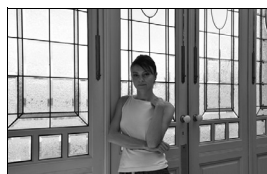
D-Lighting

MENU taster → retouch menu

D-lighting posvetljuje senke, što ga čini idealnim za tamne ili slike sa kotra svetlom.

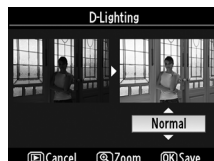


Pre



Posle

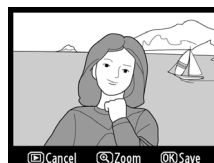
Pritisnite ▲ ili ▼ tda izaberete količinu korekcije. Efekti mogu da se pregledaju na edit ekranu. Pritisnite da kopirate sliku.



Red-Eye Correction

MENU taster → retouch menu

Ova opcija se koristi za uklanjanje "crvenih očiju" izazvanih blicom, i moguća je samo kod slika koje su slikane sa blicem. Slika izabrana za korekciju ima pregled kao na slici desno. Potvrdite opciju i napravite kopiju kao što je opisano u sledećoj tabeli. Može se desiti da korekcija nema željene rezultate i veoma retkim slučajevima bude primenjena na delove slike koji nisu pod uticajem efekta crvenih očiju; proverite na pregledu pre nastavka.









Za	Koristi	Opis
Zumiranje		Pritisnite za zumiranje, ta odzumiranje.
odzumiranje		Dok je slika zumirana, koristite džojstik da vidite oblasti koje se ne vide na ekranu. Držite džojstik pritisnut za brže kretanje. navigacioni prozor je prikazan kada se pritisnu tasteri za zum ili džojstik; trenutno vidljiva površina je uokvirena žutom bojom. Pritisnite da poništite zum.
Pregled drugih delova slike		
Izlazak		
Stvaranje kopije		Ako aparat detektuje crvene oči na slici, biće kreirana kopija sa efektom smanjenja. Ako ne detektuje crvene oči neće se stvoriti kopija.




Stvorite isečenu kopiju slike. Izabrana slika se prikazuje sa isečkom koji ima žutu granicu; stvorite kopiju kao što je opisano u tabeli.



Za	Koristi	Opis
Smanjenje isečka		Pritisnite  taster da smanjite isečak.
Povećanje isečka		Pritisnite  taster da povećate isečak.
Promenite odnos strana isečka		Rotirajte glavni točkić da promenite odnos strana između 3 : 2, 4 : 3, 5 : 4, 1 : 1, i 16 : 9.
Pomerite isečak		Džojstikom pomerite isečak na drugi deo slike.
Napravite kopiju		Sačuvajte isečak kao kopiju slike.

Odsecanje: Kvalitet slike i veličina

Kopije kreirane od NEF (RAW) ili NEF (RAW) + JPEG imaju kvalitet JPEG fine ( 85) kopije kreirane od JPEG slika imaju isti kvalitet kao original. Veličina zavisi od veličine isečka i odnosa strana.

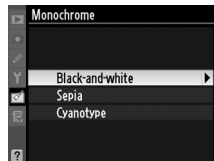


Pregled isečenih kopija

Zum reprodukcije možda neće biti dostupan kada isečene kopije prikazuju.

Kopirajte slike u **Black-and-white**, **Sepia**, ili **Cyanotype** (plavo i beli monohromatski mod).

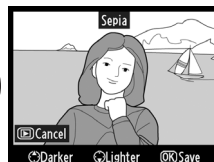
Izbor **Sepia** ili **Cyanotype** prikazuje pregled izabrane slike; pritisnite ▲ da povećate saturaciju, ▼ da je smanjite. Pritisnite **OK** da kreirate monohromatsku kopiju.



Povećajte saturaciju




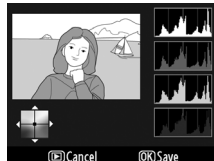
Smanjite saturaciju







Izaberite neki od sledećih kolor efekata. Posle primene filtera kako je ispod opisano, pritisnite da kopirate sliku.

Opcija	Opis	
Skylight	Stvara efekat nebeskog filtera, praveći slike manje plavim. Efekat može biti pregledan kao na ekranu desno.	
Warm filter	Stvara kopiju sa efektom toplih tonova, dajući kopiji "topli" crveni spektar. Efekat može biti pregledan na ekranu.	
Red intensifier	Intezitet crvene (Red intensifier), zelene (Green intensifier), ili plave (Blue intensifier). Pritisnite ▲ da pojačate efekat, ▼ da smanjite.	
Green intensifier		
Blue intensifier		
Cross screen	<p>Dodajte efekat zvezdica izvorima svetla.</p> <ul style="list-style-type: none"> • Number of points: izaberite 4, 6, ili 8. • Filter amount: Izaberite osvetljenost izvora svetla. • Filter angle: Izaberite ugao tačaka. • Length of points: Izaberite dužinu. • Confirm: Pregledajte efekte filtera na ekranu. Pritisnite da pregledate kopiju preko celog ekrana. • Save: Stvorite retuširanu kopiju. • 	
Soft	Dodaje efekat mekog filtera. Pritisnite ▲ ili ▼ da odaberete jačinu filtera.	


Koristite džojstik da napravite kopiju sa promenjenim balansom boja. Efekat je prikazan na ekranu zajedno sa crvenim, zelenim, i plavim histogramom ( 167) prikazujući distribuciju tonova na slici.

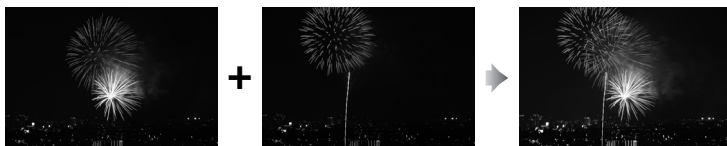


Zum



Da zumirate sliku prikazanu na ekranu pritisnit  taster. Histograma će biti osvežen da prikazuje podatke samo za deo slike prikazan na ekranu. Dok je slika zumirana, pritisnite  da birate izmedju zuma reprodukcije i zuma . Kada je izabran zum, možete zumirati i odzumirati na  i  btastere i skrolovati džojstikom.



Preklapanje slika kombinuje dve postojeće NEF (RAW) slike da napravi jednu koja se čuva posebno od originala; rezultat, koji koristi RAW podatke sa senzora, su primetno bolji od preklopa stvorenih od strane grafičkih aplikacija. Nova slika je sačuvana u izabranom kavlitetu i veličini; pre stvaranja preklopa, podesite kvalitet slike i veličinu ( 85, 88; all options are available). Tsve opcije su dostupne). Da stvorite NEF (RAW) kopiju, izaberite slike **NEF (RAW)** kvaliteta.






1 Odaberite preklapanje slike.

Markirajte **Image overlay** u meniju za retuš i pritisnite . Prikazaće se dijalog desno, sa **Image 1** označenim; pritisnite  da prikazete dijalog za izbor slika prikazujući samo NEF (RAW) slike kreiranih ovim aparatom.




2 Odaberite prvu sliku.

Koristite džojstik da markirate fotografiju. Da vidite markiranu sliku preko celog ekrana pritisnite i držite  taster (da vidite slike na drugim lokacijama kao što je opisano na strani 164, držite **BKT** i pritisnite ). Pritisnite  da odaberete markiranu fotografiju i vratite se na ekran pregleda.



3 Select the second image.

Izabrana slika će se pojaviti kao **Image 1**. Markirajte **Image 2** i pritisnite , zatim odaberite drugu fotografiju kao što je opisano u koraku 2. Izaberite sliku sa istom bit dubinom kao slika zabrana za **Image 1**.

4 Podeiste gain.

Markirajte **Image 1** ili **Image 2** i optimizujte ekspoziciju za preklapanje pritiskanjem ▲ ili ▼ da izaberete vrednost za gain između 0.1 i 2.0. Ponovite za drugu sliku. Osnovna vrednost je 1.0; odaberite 0.5 da prepolovite gain ili 2.0 da ga duplirate. Efekti su vidljivi u **Preview** columni.



5 Pregledajte preklapanje.

Pritisnite ◀ ili ▶ da postavite kursor na **Preview** columnu i pritisnite ▲ ili ▼ da markirate **Overlay**. Pritisnite Ⓞ da pregledate preklap kao što je prikazano desno (a sačuvate preklap bez pregleda, odaberite **Save**). Da se vratite na korak 4 i izaberete nove slike ili podesite jačinu prikaza, pritisnite



6 Sačuvajte preklapanje.

Pritisnite Ⓞ dok je pregled prikazan da ga sačuvate. Kada je preklap napravljen, rezultujuća slika će biti prikazana preko celog ekrana.



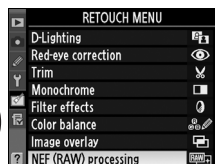
Preklapanje slike

Preklap ima iste podatke (uključujući datum slikanja, merenje, brzinu okidanja, blendu, mod ekspozicije, kompenzaciju ekspozicije, dužinu fokusa, i orijentaciju slike) i vrednosti za balans bele i Kontrolu slike kao slika izabrana za **Image 1**. Trenutni komentar slike se dodae preklapu; informacije o licenci se ne kopiraju. NEF (RAW) preklapi koriste kompresiju izabranu za **Type** u **NEF (RAW) recording** meniju i ima istu bit depth kao originalne slike; JPEG preklapanja se pamte korišćenjem size-priority kompresije.

Stvaranje JPEG kopije od NEF (RAW) slika.

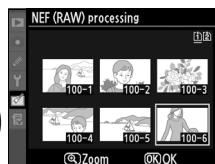
1 Izaberite NEF (RAW) processing.

Označite **NEF (RAW) processing** u meniju za retuš i pritisnite **▶** da prikazete dijalog za izbor slike listajući samo NEF (RAW) slike stvorene sa ovim aparatom.



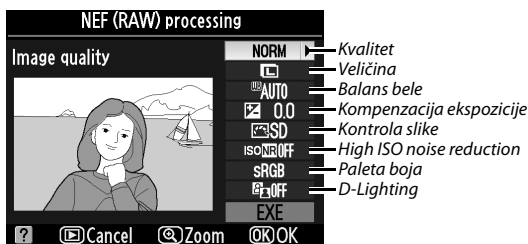
2 Izaberite fotografiju.

Markirajte fotografiju (da vidite slike na drugim lokacijama kao što je opisano na strani 164, držite **BKT** i pritisnite **▲**). Pritisnite **⊙** da odaberete markiranu fotografiju.



3 Odaberite podešavanja za JPEG kopiju.

Podesite kvalitet slike (☐ 85), veličinu slike (☐ 88), balans bele (☐ 117; ukoliko je **Auto** izabrano, balans bele se podesiti na **Normal** ili **Keep warm lighting colors** u zavisnosti od toga koji je korišćen kada je slika načinjena), kompenzaciju ekspozicije (☐ 107), kontrolu slike (☐ 131), high ISO noise reduction (☐ 205), paletu boja (☐ 141) i D-Lighting (☐ 251). Balans bele nije dostupan kod višestruke ekspozicije ili slika kreiranih preklapanjem i kompenzacija ekspozicije se može podesiti samo u rasponu od -2 do +2 EV.



4 Kopirajte fotografiju.

Markirajte **EXE** i pritisnite **⊙** da kreirate JPEG kopiju odabrane fotografije (da izađete bez kopiranja fotografije, pritisnite MENU taster).



Kreirajte male kopije odabranih fotografija.

1 Odaberite **Resize**.

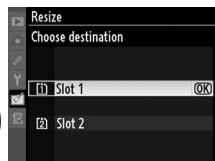
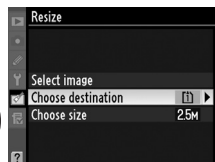
Da smanjite odabrane slike, pritisnite **MENU** da prikazete menije i odaberite **Resize** u meniju retuširanja.



2 Odaberite destinaciju.

Ukoliko su dve memorijske kartice ubačene, možete odabrati destinaciju smanjene kopije markiranjem **Choose destination** i pritiskanjem ► (Ukoliko je samo jedna kartica ubačena, nastavite na korak 3).

Pojaviće se meni prikazan desno; markirajte slot kartice i pritisnite **OK**.



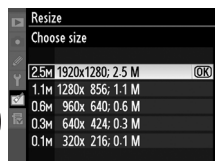
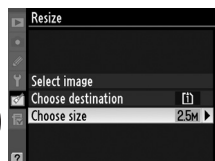
3 Odaberite veličinu.

Markirajte **Choose size** i pritisnite ►.

Sledeće opcije će se prikazati; markirajte opciju i pritisnite **OK**.

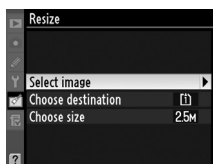
Opcija	Veličina (piksela)
2.5M	1920 × 1280
1.1M	1280 × 856
0.6M	960 × 640





Opcija	Veličina (piksela)
0.3M	640 × 424
0.1M	320 × 216



4 Odaberite slike.


Markirajte **Select image** i pritisnite ►.



Dijalog prikaza desno će se prikazati; markirajte slike korišćenjem džojstika i pritisnite  taster da odaberete (da vidite markiranu sliku preko celog ekrana pritisnite i držite  taster; da vidite slike na drugim lokacijama kao što je opisano na strani 164, držite **BKT** i pritisnite ▲). Odabrane slike su markirane  ikonicom. Pritisnite  kada završite odabir.



5 Zapamtite smanjene kopije.

Dijalog potvrde će se prikazati. Markirajte **Yes** i pritisnite  da zapamtite smanjene kopije.


Pregled smanjenih kopija

Zum tokom reprodukcije možda neće biti dostupan kada se prikazuju smanjene fotografije.


Kvalitet slike

Kopije kreirane od NEF (RAW) ili NEF (RAW) + JPEG fotografija imaju isti kvalitet slike (📖 85) JPEG fine; kopije kreirane od JPEG fotografija imaju isti kvalitet kao i originali.

Quick Retouch


MENU taster →  retouch menu

Napravite kopije sa poboljšanim kontrastom i saturacijom. D-lighting je primenjen ako je zahtevano da posvetli tamne objekte.

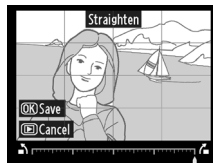
Pritisnite ▲ ili ▼ da izaberete količinu poboljšanja. Efekat možete pregledati na edit ekranu. Pritisnite  da kopirate slike.



Straighten

MENU taster →  retouch menu

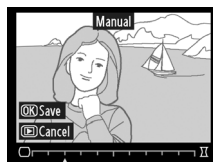
Napravite uspravljenu kopiju slike. Pritisnite ► da rotirate sliku u smeru kazaljke na satu do 5 stepeni u inkrementima od približno 0.25 stepeni, ◀ da rotirate u suprotnom smeru (krajevi slike biće odsečeni da bi se dobila pravougaona slika). Pritisnite ⓧ da kopirate sliku, ili pritisnite ▶ da izadjete bez kreiranja kopije.



Distortion Control

MENU taster →  retouch menu

Napravite kopije sa smanjenom perifernom distorzijom. Izaberite **Auto** da aparat automatski ispravi distorziju i onda uradite fino podešavanje koristeći džojstik, ili izaberite **Manual** da smanjite distorziju manuleno (**Auto** nije dostupno sa slikama napravljenim korišćenjem auto distortion control; pogledajte stranu 205). Pritisnite ► da smanjite kružnu distorziju, ◀ da smanjite distorziju po uglovima (veća ispravka donosi veće odsecanje ivica slike). Pritisnite ⓧ da kopirate sliku, ili pritisnite ▶ da izadjete bez kreiranja kopije.



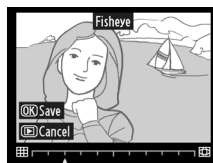
Auto

Auto se koristi samo za slike slikane sa G i D objektivima (PC, fisheye, i neki drugi objektivni su isključeni). Rezultati nisu garantovani sa drugim objektivima.

Fisheye

MENU taster →  retouch menu

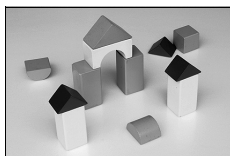
Stvara kopije koje kao da su slikane sa "riblje oko" objektivom. Pritisnite ► da pojačate efekat (takodje povećava deo isečen sa slike), ◀ da ga smanjite. Pritisnite ⓧ da kopirate sliku, ili pritisnite ▶ da izadjete bez kreiranja kopije.



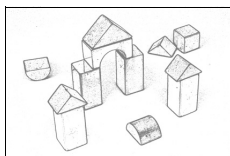
Color Outline

MENU taster →  retouch menu

Kreira crtež od fotografije kao bazu za slikanje. Efekat se može pogledati u edit prikazu. Kliknite ⓧ da kopirate sliku.




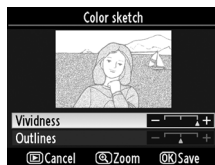
Pre



Posle



Kreirajte kopiju fotografije koja podseća na skicu napravljenu obojenim bojicama. Pritisnite ▲ ili ▼ da markirate **Vividness** ili **Outlines** i pritisnite ◀ ili ▶ da promenite. Vividness se može povećati da bi boje izgledale zasićenije i smanjiti za isprane boje, monofromatski efekat sok se ivice mogu načiniti tanjim ili debljim. Rezultati se mogu pregledati na ekranu. Pritisnite OK to copy the photograph, ili pritisnite  to exit to playback without creating a copy.



Perspective Control

MENU taster → retouch menu

Kreira ispeavljenu perpektivu slika snimljenih iz žablje perspektive. Koristite džojstik da podesite perspektivu (veća podešavanja mogu odrezati deo slike). Kliknite da kopirate sliku, ili kliknite da izađete bez promena.



Pre



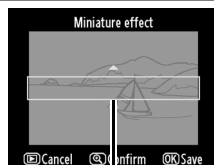
Posle

Miniature Effect

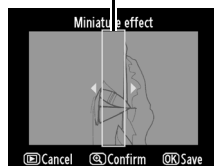
MENU taster → retouch menu

Kreirajte kopije koje izgledaju kao fotografije diorame. Radi najbolje sa fotografijama napravljenim Create a copy that appears to be a photo of a diorama.

Da	Pritisnite	Opis
Odabir polja u fokusu		ukoliko je fotografija slikana u širokoj orijentaciji, pritisnite ▲ ili ▼ da pozicionirate kadar, prikazujući polje koje će biti u fokusu.
		Ukoliko je fotografija prikazana u visokoj orijentaciji (□ 239), pritisnite ◀ ili ▶ da pozicionirate kadar prikazujući polje koje će biti u fokusu.
Pregled kopije		Pregled kopije.
Otkazi		Uzađi u reprodukciju preko celog ekrana bez kreiranja kopije.
Kreiraj kopiju		Create copy.



Polje u fokusu



Uporedite retuširanu i originalnu sliku. Ova opcija je moguća ukoliko je ok pritisnuto u meniju retuša kada je slika prikazana preko celog ekrana.

1 zaberite sliku.

Odaberite retuširanu kopiju (označenu ikonicom) i kliknite .



2 Odaberite Side-by-side comparison.

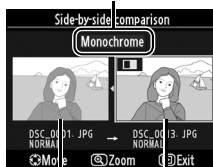
Markirajte **Side-by-side comparison** i pritisnite .



3 Compare the copy with the original.

Izvorna slika je prikazana levo, retuširana kopija desno, sa opcijama korišćenim za pravljenje kopije na vrhu. Pritisnite , , , ili kao što je prikazano strelicom da se prebacite sa retuširane na originalnu sliku i obrnuto. Da vidite označenu sliku preko celog ekrana, pritisnite i držite . Ako je kopija napravljena od dveslike korišćenjem **Image overlay**, pritisnite ili da vidite druge izvorne slike. Ako višestruke izvorne slike postoje za trenutnu sliku, pritisnite ili da vidite ostale kopije. Za izlaz, pritisnite taster ili pritisnite za povratak na označenu sliku.

Opcijas used to create copy



Source image Retouched copy

Komparacija jedna pored druge

Izvorna slika neće biti prikazana ako je kopija napravljena od slike koja je zaštićena (174), na zaključanoj memorijskoj kartici ili je naknadno obrisana ili sakrivena (196), ili je kartica u drugom slotu od onog korišćenog kada je slikana.

☰ My Menu / ☰ Recent Settings

Aparat nudi izbor dva sopstvena menija: *recent settings meni* koji se sastoji od 20 najskorijih podešavanja reprodukcije, snimanja, Custom Settings, setup, i retuž menija. Za prikaz My Menu, pritisnite MENU i odaberite ☰ (My Menu) tab.

MENU taster

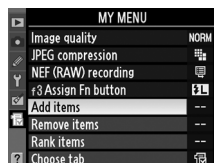


Opcije se mogu dodavati, brisati i pakovati kako je opisano dole. Ukoliko želite, podešavanja se mogu prikazati na mestu My Menu (☰ 268).

■ Dodavanje opcija meniju

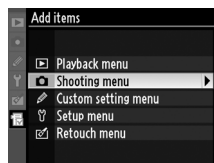
1 Odaberite Add items.

U My Menu (☰), markirajte **Add items** i pritisnite ►.



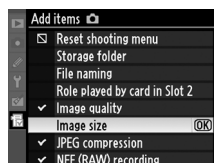
2 Select a menu.

Markirajte time menija koji sadrži opciju koju želite da dodate i pritisnite ►.



3 Odaberite stavku.

Markirajte željenu stavku i pritisnite OK.




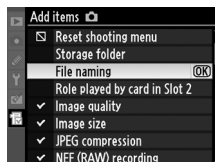
4 Pozicionirajte novu stavku.

Pritisnite ▲ ili ▼ da pomerite novu stavku gore ili dole u My menu. Pritisnite OK da dodate novu stavku.



5 Dodajte još stavki.

Stavke trenutno prikazane u My Menu su označene sa  ikonicom i ne mogu se izabrati. Ponovite korake 1–4 da izaberete dodatne stavke.



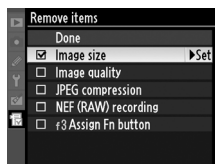
■ ■ *Brisanje opcija iz My meni*

1 Odaberite **Remove items**.


U My Menu () , markirajte **Remove items** i pritisnite ►.

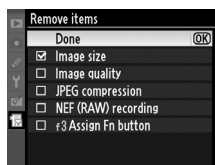
2 Izaberite stavke.

Markirajte stavke i pritisnite ► da izaberete ili otkazete. Odabrane stavke su markirane ikonicom.



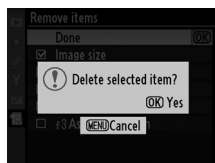
3 Izaberite **Done**.

Markirajte **Done** i pritisnite . Dijalog potvrde će se pojaviti.





4 Obrisite odabrane stavke.

Pritisnite  da obrisete izabrane stavke.



Brisanje stavki u My meni

Da izbrisete trenutno označenu stavku u My meni, pritisnite  taster. Dijalog za potvrdu će biti prikazan; pritisnite  ponovo da uklonite stavku iz My meni.

■ Promena redosleda u My menu

1 Izaberite Rank items.

U My Menu (☰), markirajte **Rank items** i pritisnite ►.

2 Izaberite an item.

Markirajte stavke koje želite da pomerite i pritisnite ⓄK.



3 Pozicionirajte stavku.

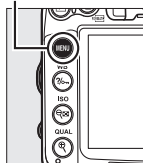
Pritisnite ▲ ili ▼ da pomerate stavku gore ili dole My Menu i pritisnite ⓄK. Ponovite korake 2–3 da repositionirate dodatne stavke.





4 Izadite u My Menu.

Pritisnite MENU taster da se vratite u My Menu.



MENU taster

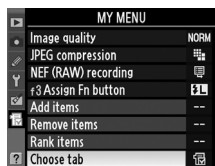


Recent Settings



Da prikazete dvadeset najskorijih podešavanja izaberite  **Recent settings** za  **My Menu** > **Choose tab**.

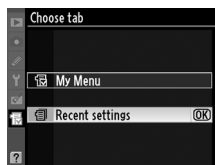
1 Izaberite **Choose tab**.



U My Menu () , markirajte **Choose tab** i pritisnite .





2 Select **Recent settings**.

Markirajte  **Recent settings** i pritisnite  .
Naziv menija će se promeniti iz "MY MENU" u "RECENT SETTINGS."



Menu items are added to the top of the recent settings menu as they are used. To view My Menu again, select  **My Menu** for  **Recent settings** > **Choose tab**.

Uklanjanje stavki iz Recent Settings Menija

Da uklonite stavke iz recent settings menija, markirajte ih i pritisnite  taster. Dijalog potvrde će biti prikazan; pritisnite  ponovo da obrišete izabrane stavke.



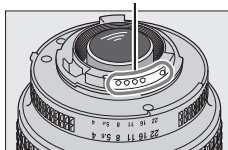
Tehničke beleške

Pročitajte ovo poglavlje da vidite koji su dodatni uređaji, čišćenje i čuvanje aparata, i šta treba da radite ukoliko se pojavi greška na aparatu.

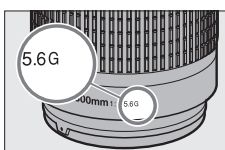
Kompatibilni objektivni

CPU objektivni (naročito tipovi G i D) ali se IX-NIKKOR objektivni ne mogu koristiti. CPU objektivni se mogu prepoznati po CPU kontaktima, tip G i D objektivni po slovu na burencetu. Tip G objektivni nije opremljen sa prstenom blende. Maksimalna blenda objektivni data je f-brojem u imenu objektivni.

CPU kontakti

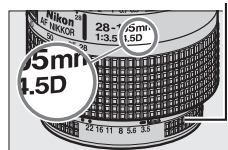


CPU objektivni



Tip G objektivni

Prsten blende



Tip D objektivni

■ Kompatibilni CPU objektivni

Camera setting	Focus			Mode		Metering		
	AF	M (with electronic rangefinder)	M	Auto i scene modes; P, S, A	M	3D Color		
Lens/accessory ¹								
Type G ili D AF NIKKOR/AF-S, AF-I NIKKOR	✓	✓	✓	✓	✓	✓	—	✓ ²
PC-E NIKKOR series	—	✓ ³	✓	✓ ³	✓ ³	✓ ³	—	✓ ^{2,3}
PC Micro 85mm f/2.8D ⁴	—	✓ ³	✓	—	✓	✓	—	✓ ^{2,3}
AF-S/AF-I teleconverter ⁵	✓ ⁶	✓ ⁶	✓	✓	✓	✓	—	✓ ²
Other AF NIKKOR (except lenses for F3AF)	✓ ⁷	✓ ⁷	✓	✓	✓	—	✓	✓ ²
AI-P NIKKOR	—	✓ ⁸	✓	✓	✓	—	✓	✓ ²

- 1 Smanjenje vibracija je podržano sa VR objektivima
- 2 Spot merenje u izabranoj tački (□ 105).
- 3 Tilt i Shift ne rade.
- 4 Merenje i kontrola bica možda neće raditi ako se koriste gore pomenute opvije ili neka druga vrednost za blendu osim maksimalne.
- 5 Zahteva se korišćenje AF-S ili AF-I objektivni.

- 6 Kada je makismalna blenda f/5.6 ili brže.
- 7 Kada su AF 80–200mm f/2.8, AF 35–70mm f/2.8, AF 28–85mm f/3.5–4.5 (New), ili AF 28–85mm f/3.5–4.5 objektivni zumiran na maksimalni fokus, pojavljuje se indikator fokusa iako objekat nije u fokusu. Podesite fokus ručno.
- 8 Kada je makismalna blenda f/5.6 ili veća.



■ Kompatibilni Non-CPU objektiv

Kada koristite non-CPU objektiv i dodatke, rotirajte izbornik režima na **A** ili **M** i podesite blendu korišćenjem prstena blende objektiva. U ostalim režimima, okidač je isključen. **Non-CPU lens data** (☐ 158) se može koristiti da se omoguće mnoge funkcije dostupne sa CPU objektivima, uključujući color matrix metering; ukoliko nisu uneti podaci, center-weighted metering će se koristiti umesto color matrix metering, kada je maksimalna blenda nije unešena, displej blende će prikazivati broj stopova od maksimalne blende a trenutna vrednost blende se mora pričitati sa prstena blende. Za listu non-CPU objektiv i dodataka koji se ne mogu koristiti pogledajte stranu 271.

Camera setting Lens/accessory	Focus			Mode		Metering		
	AF	M (with electronic rangefinder)	M	Auto i scene modes; P, S	A, M	☐		☐
						3D	Color	☐
AI-, AI-modified, NIKKOR ili Nikon Series E ¹	—	✓ ²	✓	—	✓ ³	—	✓ ⁴	✓ ⁵
Medical-NIKKOR 120mm f/4	—	✓	✓	—	✓ ⁶	—	—	—
Reflex-NIKKOR	—	—	✓	—	✓ ³	—	—	✓ ⁵
PC-NIKKOR	—	✓ ⁷	✓	—	✓ ⁸	—	—	✓
AI-type Teleconverter ⁹	—	✓ ¹⁰	✓	—	✓ ³	—	✓ ⁴	✓ ⁵
PB-6 Bellows Focusing Attachment ¹¹	—	✓ ¹⁰	✓	—	✓ ¹²	—	—	✓
Auto extension rings (PK-series 11A, 12, ili 13; PN-11)	—	✓ ¹⁰	✓	—	✓ ³	—	—	✓

1 Raspon rotacije za 80–200mm f/2.8 ED. Filteri se ne mogu menjati dok je AI 200–400mm f/4 ED montiran na kameri.

2 Sa maksimalnom blendom f/5.6 ili brže.

3 Ukoliko je maksimalna blenda navedena korišćenjem **Non-CPU lens data** (☐ 158), blenda će biti prikazana u tražilu i kontrolnom panelu.

4 Može se koristiti samo ukoliko su fokusna dužina i maksimalna blenda navedeni korišćenjem **Non-CPU lens data** (☐ 158). Koristite spot ili center-weighted metering ukoliko željeni rezultati nisu postignuti.

5 Za povećanu preciznost navedite fokusnu dužinu i blendu korišćenjem **Non-CPU lens data** (☐ 158).

6 Može se koristiti u režimu **M** sa brzinama okidača sporijim od sinhronizacije blica za jedan ili viš koraka.

7 Elektronski merač se ne može koristiti sa shifting ili tilting.

8 Ekspozicija se određuje podešavanjem blende objektiva. U režimu **A**, podesite blendu korišćenjem prstena blende objektiva pre AE lock i pomeranja objektiva. U režimu **M**, podesite blendu preko prstena blende na objektivu i utvrdite ekspoziciju pre pomeranja objektiva.

9 Kompenzacija ekspozicije je potrebna kada se koristi sa AI 28–85mm f/3.5–4.5, AI 35–105mm f/3.5–4.5, AI 35–135mm f/3.5–4.5, ili AF-S 80–200mm f/2.8D. Pogledajte upustvo telekonvertera za više detalja.

10 Sa maksimalnom efektivnom blendom f/5.6 ili brže

11 Zahteva PK-12 ili PK-13 auto extension prsten. PB-6D može biti potreban u zavisnosti od orijentacije kamere.

12 Koristite podešavanje blende. U režimu **A**, podesite blendu korišćenjem fokusnog ddatka pre utvrđivanja ekspozicije i fotografisanja.

• PF-4 Reprocopy Outfit zahteva PA-4 Camera Holder.



Nekompatibilni dodaci i Non-CPU objektivni

Sledeći dodaci i non-CPU objektivni se ne mogu koristiti sa D7000:

- TC-16AS AF teleconverter
- Non-AI lenses
- Lenses that require the AU-1 focusing unit (400mm f/4.5, 600mm f/5.6, 800mm f/8, 1200mm f/11)
- Fisheye (6mm f/5.6, 7.5mm f/5.6, 8mm f/8, OP 10mm f/5.6)
- 2.1cm f/4
- Extension Ring K2
- 180–600mm f/8 ED (serijski brojevi 174041–174180)
- 360–1200mm f/11 ED (serijski brojevi 174031–174127)
- 200–600mm f/9.5 (serijski brojevi 280001–300490)
- AF lenses for the F3AF (AF 80mm f/2.8, AF 200mm f/3.5 ED, AF Teleconverter TC-16)
- PC 28mm f/4 (serijski broj 180900 ili raniji)
- PC 35mm f/2.8 (serijski brojevi 851001–906200)
- PC 35mm f/3.5 (stari tip)
- Reflex 1000mm f/6.3 (stari tip)
- Reflex 1000mm f/11 (serijski brojevi 142361–143000)
- Reflex 2000mm f/11 (serijski brojevi 200111–200310)

Ugrađeni blic

Ugrađeni blic se može koristiti sa objektivima fokusne dužine 16–300 mm, iako u nekim slučajevima možda neće moći da u potpunosti osvetli subjekat na nekim udaljenostima ili fokusnim dužinama zbog senke koju baca objektiv, dok objektivni koji blokiraju lampicu za redukciju crvenih očiju mogu ometati redukciju crvenih očiju. Skinite kačket objektivna da sprečite senke. Blic ima minimalni domet od 0.6 m (2 ft.) i ne može se koristiti u makro režimu. Blic možda neće moći da osvetli ceo subjekat sa sledećim objektivima i daljinama:

Objektiv	Pozicija zuma	Minimalna udaljenost
AF-S DX NIKKOR 10–24mm f/3.5–4.5G ED	18 mm	1.0 m/3 ft. 3 in.
	20–24 mm	No vignetting
AF-S DX Zoom-Nikkor 12–24mm f/4G IF-ED	18 mm	1.0 m/3 ft. 3 in.
	20–24 mm	No vignetting
AF-S NIKKOR 16–35mm f/4G ED VR	24 mm	2.0 m/6 ft. 7 in.
	28 mm	1.0 m/3 ft. 3 in.
	35 mm	No vignetting
AF-S Zoom-Nikkor 17–35mm f/2.8D IF-ED	20 mm	2.0 m/6 ft. 7 in.
	24–35 mm	No vignetting
AF-S DX Zoom-Nikkor 17–55mm f/2.8G IF-ED	24 mm	1.0 m/3 ft. 3 in.
	28–55 mm	No vignetting
AF Zoom-Nikkor 18–35mm f/3.5–4.5D IF-ED	18 mm	1.0 m/3 ft. 3 in.
	24–35 mm	No vignetting



Objektiv	Pozicija zuma	Minimalna udaljenost
AF-S DX VR Zoom-Nikkor 18–200mm f/3.5–5.6G IF-ED	18 mm	1.0 m/3 ft. 3 in.
AF-S DX NIKKOR 18–200mm f/3.5–5.6G ED VR II	24–200 mm	No vignetting
AF-S NIKKOR 24–70mm f/2.8G ED	28 mm	1.5 m/4 ft. 11 in.
	35–70 mm	No vignetting
AF-S Zoom-Nikkor 28–70mm f/2.8D IF-ED	28 mm	1.0 m/3 ft. 3 in.
	35–70 mm	No vignetting
PC-E NIKKOR 24mm f/3.5 ED *	24 mm	No vignetting

* kada nema shift ili tilt.

Kada se koristi AF-S NIKKOR 14–24 mm f/2.8G ED, blic neće osvetleti ceo subjekat na svim udaljenostima.

Ugrađeni blic se takođe može koristiti sa AI-S, AI-, AI-modified NIKKOR, Nikon Series E i non-CPU objektivima fokusne dužine 16–300mm. AI 50–300mm f/4.5, modified AI 50–300mm f/4.5, i AI-S 50–300mm f/4.5 ED objektiv se moraju koristiti sa zum pozicijama na 135mm ili iznad, i AI 50–300mm f/4.5 ED objektiv na zum poziciji od 105mm ili iznad.

The AF-S/AF-I Teleconverter

AF-S/AF-I teleconverter se može koristiti sa sledećim AF-S i AF-I objektivima:

- AF-S VR 70–200mm f/2.8G ED
- AF-S NIKKOR 70–200mm f/2.8G ED VR II
- AF-S 80–200mm f/2.8D ED
- AF-S VR Micro 105mm f/2.8G ED¹
- AF-S VR 200mm f/2G ED
- AF-S VR 200–400mm f/4G ED²
- AF-S NIKKOR 200–400mm f/4G ED VR II²
- AF-S VR 300mm f/2.8G ED
- AF-S 300mm f/2.8D ED
- AF-S 300mm f/2.8D ED II
- AF-I 300mm f/2.8D ED
- AF-S 300mm f/4D ED²
- AF-S NIKKOR 400mm f/2.8G ED VR
- AF-S 400mm f/2.8D ED
- AF-S 400mm f/2.8D ED II
- AF-I 400mm f/2.8D ED
- AF-S NIKKOR 500mm f/4G ED VR²
- AF-S 500mm f/4D ED²
- AF-S 500mm f/4D ED II²
- AF-I 500mm f/4D ED²
- AF-S NIKKOR 600mm f/4G ED VR²
- AF-S 600mm f/4D ED²
- AF-S 600mm f/4D ED II²
- AF-I 600mm f/4D ED²

¹ Autofokus nije podržan.

² Autofokus nije podržan kada se koristi sa AF-S Teleconverter TC-17E II/TC-20E II/TC-20E III.

AF-Assist Illumination

AF-assist illumination je dostupna sa objektivima fokusne dužine 24–200 mm. Ne može se ipak koristiti da asistira operaciji fokusiranja sa sledećim objektivima:

- AF-S NIKKOR 14–24mm f/2.8G ED
- AF-S VR Zoom-Nikkor 70–200mm f/2.8G IF-ED
- AF-S NIKKOR 70–200mm f/2.8G ED VR II
- Ai AF Zoom-Nikkor 80–200mm f/2.8D ED
- AF-S Zoom-Nikkor 80–200mm f/2.8D IF-ED
- Ai AF VR Zoom-Nikkor 80–400mm f/4.5–5.6D ED
- AF-S VR Nikkor 200mm f/2G IF-ED
- AF-S VR Zoom-Nikkor 200–400mm f/4G IF-ED
- AF-S NIKKOR 200–400mm f/4G ED VR II

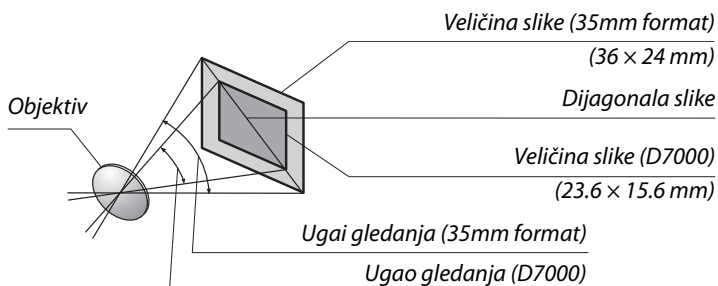
Sa udaljenostima ispod 1 m (3 ft. 3 in.), sledeći objektivvi mogu blokirati AF-assist illuminator i ometati autofokus kada je osvetljenje loše:

- AF-S Zoom-Nikkor 17–35mm f/2.8D IF-ED
- AF-S DX Zoom-Nikkor 17–55mm f/2.8G IF-ED
- AF-S DX VR Zoom-Nikkor 18–200mm f/3.5–5.6G IF-ED
- AF-S DX NIKKOR 18–200mm f/3.5–5.6G ED VR II
- AF-S NIKKOR 24–70mm f/2.8G ED
- Ai AF Zoom Nikkor 24–120mm F3.5–5.6D (IF)
- AF-S VR Zoom-Nikkor 24–120mm f/3.5–5.6G IF-ED
- AF-S Zoom-Nikkor 28–70mm f/2.8D IF-ED
- AF-S NIKKOR 28–300mm f/3.5–5.6G ED VR
- AF Zoom-Micro Nikkor 70–180mm f/4.5–5.6D ED
- Ai AF Micro-Nikkor 200mm f/4D IF-ED



Izračunavanje vidljivog ugla

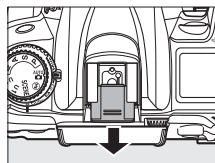
Veličina površine koja se eksponira ko 35mm aparata je 36×24 mm. Veličina kod D7000, je 23.6×15.8 mm, što znači da je 1.5 manja nego kod 35mm aparata. Približna žižna daljina kod D7000 u poređenju sa 35 mm formatom može se dobiti množenjem sa 1.5



Opcioni blicevi (Speedlights)

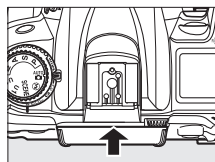
Kamera podržava Nikon Creative Lighting System (CLS) i može se koristiti sa CLS-kompatibilnim blicevima. Opcioni blicevi se mogu zakačiti direktno na kameru kao što je opisano dole. Stopica za dodatke opremljena je bravicom za bliceve kao što su SB-900, SB-800, SB-700, SB-600, i SB-400.

1 Uklonite poklopac stopice.



2 Montirajte blic na stopicu.

Pogledajte uputstvo dodatnog blica. Ugrađeni blic neće da radi kada je nakačen dodatni blic.



AS-15 sync adapter

Kada se koristi AS-15 adapter koji se ugradi na stopicu, možete povezati dodatni blic preko kablja za sinhronizaciju.

Koristite Nikonove dodatne bliceve

Koristite samo Nikonove bliceve. Negativni naponi ili naponi preko 250 V ako se dovedu na stopicu mogu da spreče normalan rad, već može da se ošteti kolo za sinhronizaciju na aparatu ili blicu. Kada želite da koristite Ne-Nikonove uređaje prvo ontakirajte lokalnog zastupnika, kako bi dobili više informacija.



Nikonov napredni kreativni sistem rasvete (CLS)


CLS nudi naprednu komunikaciju između aparata i blica za bolje osvetljene fotografije.

■ ■ CLS-kompatibilni blicevi

Aparat se može koristiti sa sledećim CLS-kompatibilnim blicevima:

- **The SB-900, SB-800, SB-700, SB-600, SB-400, i SB-R200:**

Flash unit		SB-900 ¹	SB-800	SB-700	SB-600	SB-400	SB-R200 ²
Guide	ISO 100	34/111	38/125	28/92	30/98	21/69	10/33
No. ³	ISO 200	48/157	53/174	39/128	42/138	30/98	14/46


- 1 Ukoliko je stavljen kolor filter SB-900 kada je **AUTO** ili  (blic) izabran za beli balans, aparat automatski detektuje filter i podešava beli balans.
 - 2 Kontroliše se bežično SB-900, SB-800 ili SU-800 bežičnim komanderom.
 - 3 m/ft., 20 °C (68 °F), SB-900, SB-800 i SB-600 na 35 mm zum poziciji glave; SB-900 sa standardnom iluminacijom.
- **SU-800 Bežični komander:** Kada se postavi na CLS-kompatibilan aparat, SU-800 se može koristiti za okidanje SB-900, SB-800, SB-600, ili SB-R200 bliceva. SU-800 sam nije opremljen blic lampom

Vodilja

Da izračunate raspon pri punoj snazi, podelite vodilju sa blendom. Na primer, na ISO 100 SB-800 ima vodilju od 38 m ili 125 ft. (35 mm pozicija zuma); njegov raspon na blendi f/5.6 je $38 \div 5.6$ ili oko 6.8 metara.



Ideće opcije su na raspolaganju dok koristite gore navedene bliceve:

Flash unit		Advanced Wireless Lighting									
						Commander			Remote		
		SB-900	SB-700	SB-600	SB-400	SB-900	SB-700	SU-800 ¹	SB-900	SB-700	SB-R200
i-TTL	i-TTL balanced fill-flash for digital SLR	✓ ²	✓ ³	✓ ²	✓ ³	✓	✓	✓	✓	✓	✓
AA	Auto aperture	✓ ⁴	—	—	—	✓ ⁵	—	✓ ⁵	✓ ⁵	—	—
A	Non-TTL auto	✓ ⁴	—	—	—	✓ ⁵	—	—	✓ ⁵	—	—
GN	Distance-priority manual	✓	✓	—	—	—	—	—	—	—	—
M	Manual	✓	✓	✓	✓ ⁶	✓	✓	✓	✓	✓	✓
RPT	Repeating flash	✓	—	—	—	✓	—	✓	✓	✓	—
Auto FP	High-Speed Sync⁷	✓	✓	✓	—	✓	✓	✓	✓	✓	✓
FV	lock	✓	✓	✓	✓	✓	✓	✓	✓	✓	✓
AF-assist	for multi-area AF⁸	✓	✓	✓	—	✓	✓	✓	—	—	—
Flash Color	Information Communication	✓	✓	✓	✓	✓	✓	—	—	—	—
REAR	Rear-curtain sync	✓	✓	✓	✓	✓	✓	✓	✓	✓	✓
	Red-eye reduction	✓	✓	✓	✓	✓	✓	—	—	—	—
Power	zoom	✓	✓	✓	—	✓	✓	—	—	—	—

1 Jedino kada se SU-800 koristi da kontroliše druge bliceve.

2 Standardni i-TTL blic za SLR sa spot merenjem.

3 Standardni i-TTL blic za SLR sa spot merenjem.

4 Bira se blicem.

5 Auto blenda (AA) se koristi bez obzira na odabrani režim.

6 Može se izabrati samo aparatom.

7 Odaberite **1/320 s (Auto FP)** ili **1/250 s (Auto FP)** za Custom Setting e1 (**Flash sync speed**, □ 222).

8 Zahteva CPU objektiv.


Auto Blenda/Non-TTL Auto

Osim ako su fokusna dužina i maksimalna blenda navedeni korićenjem **Non-CPU lens data** opcije u setup meniju, Odabirom auto aperture (AA) kada se non-CPU objektiv koristi, automatski se podešava na non-TTL auto (A).



■ Ostali blicevi

Sledeći blicevi se mogu koristiti u non-TTL auto i manual režimima. Ukoliko se podese na TTL, okidač se zaključava.














Flash mode	Flash unit	SB-80DX, SB-28DX, SB-28, SB-26, SB-25, SB-24	SB-50DX ¹	SB-30, SB-27 ² , SB-22S, SB-22, SB-20, SB-16B, SB-15	SB-23, SB-29 ³ , SB-21B ³ , SB-29S ³
A Non-TTL auto		✓	—	✓	—
M Manual		✓	✓	✓	✓
 Repeating flash		✓	—	—	—
REAR Rear-curtain sync ⁴		✓	✓	✓	✓

1 U P, S, A, i M režimima, spustite ugrađeni blic i koristite dodatni blic.

2 FBlic se automatski podešava na TTL i okidač je zaključan. Podesite na A (non-TTL auto flash).

3 Autofokus je moguć samo sa AF-S VR Micro-Nikkor 105mm f/2.8G IF-ED i AF-S Micro NIKKOR 60mm f/2.8G ED objektivima.


4 Na raspolaganju kada se aparatom bira režim blica.

	Flash sync	Auto FP (222)
i-TTL		
Auto aperture (AA)*		
Non-TTL auto flash (A)		
Distance-priority manual (GN)		
Manual		
Repeating flash		—
Advanced wireless lighting		

* Dostupno samo sa SB-900, i SB-800.

☑ O opcionim blicevima

Pročitajte uputstvo blica za detalje. Ukoliko blic podržava Nikon Creative Lighting System, pogledajte odeljak CLS-kompatibilni SLR aparati. D7000 nije uključen u "digital SLR" kategoriju za SB-80DX, SB-28DX, i SB-50DX uputstva.

Ukoliko je blic stavljen na aparat u bilo kom režimu osim , on bleska pri svakom snimku, čak i u režimima u kojima se ugrađeni blic ne može koristiti.

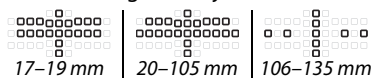
i-TTL kontrola blica se može koristiti na ISO osetljivostima od 100 do 6400. P moguće da se neće postići željeni rezultati. Ukoliko indikator blica blinka oko 3 sekunde nakon bleska, blic je blesnuo punom snagom a fotografija je možda podeksponirana.

Kada se SC-serija 17, 28, ili 29 sinhro kabla koristi, možda se neće postići željena ekspozicija u i-TTL režimu. Preporučujemo korišćenje spot merenjau i-TTL kontroli. Slikajte probnu fotografiju i proverite na monitoru.

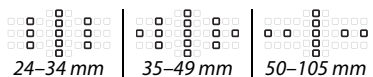
U i-TTL, koristite panel blica ili adapter koji dolazi sa blicem. Ne koristite druge panele kao što su difuzioni paneli, pošto mogu da proizvedu pogrešnu ekspoziciju.

SB-900, SB-800, SB-700, SB-600, i SB-400 imaju redukciju crvenih očiju, dok SB-900, SB-800, SB-700, SB-600, i SU-800 imaju AF-assist illumination sa sledećim ograničenjima:

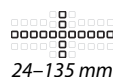
- **SB-900:** Aktivni AF-assist illumination je raspoloživ za sve tačke fokusa sa 17–135 mm AF objektivima, ipak, autofokus je dostupan samo sa tačkama fokusa prikazanim desno (ukoliko se druge tačke fokusa odaberu, AF-assist illuminator možda neće pružiti dovoljno osvetljenje za autofokus).



- **SB-800, SB-600, i SU-800:** Sa 24–105 mm AF objektivima, aktivni AF-assist illumination je dostupan samo sa tačkama fokusa prikazanim desno.



- **SB-700:** AF-assist illumination je dostupna za sve tačke fokusa; sa 24–135 mm AF objektivima, međutim, autofokus je dostupan samo sa tačkama fokusa prikazanim desno (ukoliko se druge tačke fokusa odaberu, AF-assist illuminator možda neće pružiti dovoljno osvetljenje za autofokus).

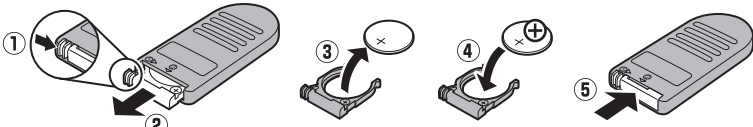
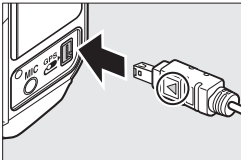


Ostala dodatna oprema

U vreme pisanja, sledeći dodaci su dostupni za D7000.

Izvori napajanja	<ul style="list-style-type: none">• Punjive Li-ion Baterije EN-EL15 (☐ 21–24): Dodatne EN-EL15 baterije su dostupne od lokalnih prodavaca i Nikon predštavnstva.• Punjač baterija MH-25 (☐ 21): Puni EN-EL15 baterije.• Paket baterija MB-D11: MB-D11 je opremljen sa tasterom okidača, AE/AF lock tasterom, džojstikom, i glavnim i pomoćnim točkićem za poboljšanje operacija kada se fotografiše u portret orijentaciji. Kada priključujete MB-D11, uklonite poklopac kontakta na kameri.• Konektor EP-5B, AC Adapter EH-5a: Ovi dodaci se mogu koristiti za napajanje aparata na neograničeni period vremena (EH-5 AC adapteri se isto mogu koristiti). EP-5B se zahteva da bi se aparat povezao sa EH-5a; vidi stranu 282 za detalje. Kada se kamera koristi sa MB-D11, EP-5B se mora priključiti na MB-D11, ne na kameru. Ne pokušavajte da koristite kameru sa napajanjima uključenim i u kameru i u MB-D11.
Bežični LAN adapteri	<ul style="list-style-type: none">• Bežični emiter WT-4: Povežite kmaeru na bežične i Ethernet mreže. Fotografije na kartici kamere se mogu videti na kompjuteru na istoj mreži ili se kopirati na kompjuter (koristite uvek najnoviju verziju softvera koji dolazi sa WT-4). Kamera se takođe može kontrolisati sa bilo kog kompjutera korišćenjem Camera Control Pro 2 (prodaje se zasebno). WT-4 zahteva zaseban izvor napajanja; EH-6 AC adapter ili EN-EL3e baterija se preporučuju. Pogledajte upustvo za WT-4 za detalje.
Filteri	<ul style="list-style-type: none">• Filteri namenjeni specijalnim efektima na fotografiji mogu da ometu autofokus ili elektronsko traženje dometa.• D7000 e ne može koristiti sa linijskim filterima polarizacije. Koristite umesto toga C-PL ili C-PL II kružne polarizovane filtere.• NC filteri se preporučuju za zaštitu objektiva.• Da sprečite valove, korišćenje filtera se ne preporučuje kada je subjekt kadriran uz svetlu pozadinu, ili kada je jako svetlo kadrirano.• Preporučuje se merenje centralne težine sa is filterima sa faktorima ekspozicije (faktori filtera) preko 1 × (Y44, Y48, Y52, O56, R60, X0, X1, C-PL, ND2S, ND4, ND4S, ND8, ND8S, ND400, A2, A12, B2, B8, B12). Pogledajte upustvo filtera za više detalja.



<p>Dodaci za tražilo</p>	<ul style="list-style-type: none"> • DK-20C Eyepiece korekciona sočiva: Sočiva su dostupna za dioptrije $-5, -4, -3, -2, 0, +0.5, +1, +2, +3 \text{ m}^{-1}$ kada je podešavanje dioptera kamere u neutralnoj poziciji (-1 m^{-1}). Koristite eyepiece korekciona sočivasamo ako se željeni fokus ne može postići sa ugrađenom kontrolom dioptrije (-3 do $+1 \text{ m}^{-1}$). Testirajte eyepiece korekciona sočiva pre kupovine kako bi bili sigurni da se željeni fokus može postići. Gumena kapica se ne može koristiti sa korekcionim sočivima. • Uvećavajući Eyepiece DK-21M: DK-21M uvećava pogled kroz tražilo za oko $1.17 \times$ (50 mm f/1.4 objektiv na beskonačno; -1.0 m^{-1}) za veću preciznost kod kadriranja. • Magnifier DG-2: DG-2 uvećava scenu prikazanu u centru tražila za veću preciznost tokom fokusiranja. Potrebna je adapter (prodaje se zasebno). • Eyepiece Adapter DK-22: DK-22 se koristi za priključivanje DG-2 magnifier. • Right-Angle Viewing Attachment DR-6: DR-6 se priključuje sa desnog ugla tražila, omogućavajući da se slika u tražilu vidi pod pravim uglom u odnosu na objektiv (npr. direktno iznad kada je kamera horizontalno).
<p>Softver</p>	<ul style="list-style-type: none"> • Capture NX2: Kompletan paket za editovanje fotografija koji nudi opcije kao što su podešavanje balansa bele i kontrola boja. • Camera Control Pro 2: Kontroliše kameru daljinski sa kompjutera da snima filmove, fotografije i snima fotografije direktno na hard disk kompjutera. <p>beleška: Koristite najnoviju verziju Nikon softvera. Većina Nikon softvera nudi automatski apdejt kada je kompjuter povezan na internet. Pogledajte veb sajtove navedene na strani xvii za najnovije informacije o podržanim operativnim sistemima.</p>
<p>Body cap</p>	<p>BF-1B i BF-1A Body Caps: Poklopci čuvaju ogledalo, ekran tražila i low-pass filter od prašine kada objektiv nije montiran.</p>
<p>Daljinske kontrole</p>	<p>MML-L3 daljinski upravljač (☐ 67): Koristite daljinski okidač kako bi izbegli yamućenje slike usled drmanja aparata. The ML-L3 koristi 3 V CR2025 bateriju.</p>  <p>Pritisnite osigurač baterije ka desno (1), ubacite nokat u prorez i otvorite ležište baterije (2). Uverite se da je baterija pravilno ubačena (4).</p>
<p>Accessory terminal accessories</p>	<p>D7000 je opremljen sa terminalom za MC-DC2 daljinski kabl MC-DC2 remote cords (☐ 73) i GP-1 GPS units (☐ 162), koji povezujete tako da se znak ◀ na konektor bude u poravananju sa ▶ znakom na uređaju.</p> 

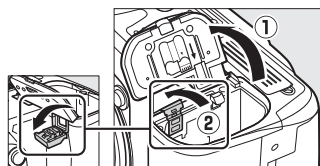


Povezivanje konektora za napajanje i AC adaptera

Isključite aparat pre bilo kakvog povezivanja

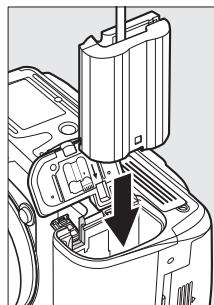
1 Spremite aparat.

Otvorite poklopce ležišta baterije (1) i konektora za napajanje (2).



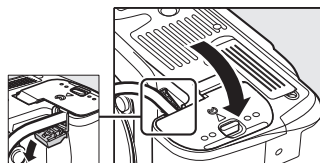
2 Ubacite EP-5B konektor napajanja.

Ubacite konektor u pravilnoj orijentaciji kao što je prikazano, koristeći konektor da držite narančastu polugu za zaključavanje baterije pritisnutu sa strane. Poluga zaključava konektor na mesto kada se ubaci do kraja.




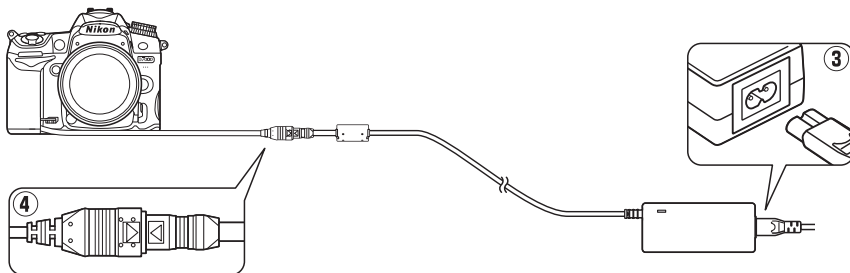
3 Zatvorite poklopac ležišta baterije.

Postavite kabl tako da prolazi kroz otvor za kabl i zatvorite poklopac ležišta baterije.



4 Povežite AC adapter.

Povežite kabl za napajanje AC adaptera i adapter (3) i EP-5B abl u DC soket na adapteru (4). Ikona  će se pojaviti na ekranu kada se aparat napaja preko AC adaptera.



Briga o Aparatu

Čuvanje

Kad se fotoaparati neće koristiti na duže periode, stavite poklopac za monitor, sklonite bateriju, i šćuvajte bateriju na hladnom, suvom mestu sa poklopcem za terminale. Da sprećite rđu i plesan, ćuvajte fotoaparati na suvom, dobro ventilisanom mestu. Ne ćuvajte fotoaparati sa naftalinskim ili kamfornim kuglicama za moljce ili na lokacijama koje:

- su slabo ventilisane ili je vlažnost preko 60%
- su pored opreme koja proizvodi velika elektromagnetna polja, kao što su televizor ili radio
- su izložena temperaturi preko 50 °C (122 °F) ili ispod –10 °C (14 °F)



Čišćenje

Telo fotoaparata	Koristite duvaljku kako bi otklonili prašinu i prljavštinu, onda nežno obrišite sa suvom, nežnom krpom. Nakon korišćenja fotoaparata na plaži ili moru, obrišite pesak ili so sa krpom koja je blago pokvašena u destilovanoj vodi i osušite dobro fotoaparat. Važno: <i>Prašina ili druga strana materija u fotoaparatu može da izazove štetu na fotoaparatu koju ne pokriva garancija.</i>
Objektiv, ogledalo, i tragac	Ovi stakleni elementi se mogu lako oštetiti. Otklonite prašinu i prljavštinu sa duvaljkom. Ako koristite aerosol duvaljku, držite je vertikalno kako bi sprečili izbacivanje tečnosti. Da bi otklonili otiske i druge mrlje, stavite malo tečnosti za čišćenje objektivu i očistite pažljivo.
Monitor	Otklonite prašinu i prljavštinu sa duvaljkom. Kad čistite otiske i druge mrlje, blago čistite površinu sa kožnom krpom. Ne primenjujte pritisak, jer to može dovesti do kvara fotoaparata.
Camera body	Use a blower to remove dust i lint, then wipe gently with a soft, dry cloth. After using the camera at the beach ili seaside, wipe off sand ili salt with a cloth lightly dampened in distilled water i dry thoroughly. Important: <i>Dust ili other foreign matter inside the camera may cause damage not covered under warranty.</i>
Lens, mirror, i viewfinder	These glass elements are easily damaged. Remove dust i lint with a blower. If using an aerosol blower, keep the can vertical to prevent the discharge of liquid. To remove fingerprints i other stains, apply a small amount of lens cleaner to a soft cloth i clean with care.
Monitor	Remove dust i lint with a blower. When removing fingerprints i other stains, wipe the surface lightly with a soft cloth ili chamois leather. Do not apply pressure, as this could result in damage ili malfunction.

Ne koristite alkohol, rastvarač, ili druge isparljive hemikalije.

Servisiranje aparata i dodatka

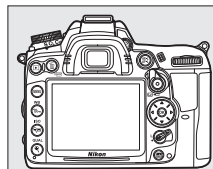
Aparat je precizan instrument i zahteva redovno servisiranje. Nikon preporučuje da aparat bude servisiran od strane autorizovanog Nikon dobavljača, i da se servisira bar jednom u tri ili pet godina. Preporučuje se redovno servisiranje aparata ako se aparat koristi profesionalno, ukoliko koristite neki dodatak uz aparat kao što je blic; mora da se dostavi sa aparatom u servis.

Filter niske propusnosti

Senzor slike koji funkcioniše kao element slike filtrira sa nisko propusnim filterima da bi sprecio moare. Ako posumnjate da se prašina ili prljavština pojavljuje na slikama, možete očistiti filtere pomoću **[Clean image sensor]** opcije u setup meniju. Filteri se mogu očistiti u bilo koje vreme sa **[Clean now]** opcijama, ili se čišćenje može izvesti automatski kada je fotoaparat uključen ili isključen.

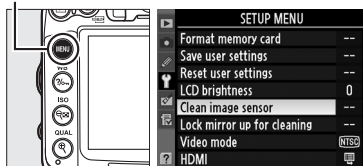
■ ■ "Clean Now"

- 1 Postavite fotoaparat na dole.**
Čišćenje senzora slike je najefikasnije kada je fotoaparat u poziciji kao što je prikazano desno.



- 2 Prikažite Clean image sensor meni.**
Pritisnite MENU taster da prikazete menije. Markirajte **Clean image sensor** u the setup menu i pritisnite ►.

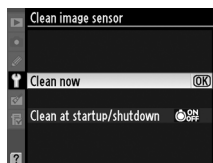
MENU taster



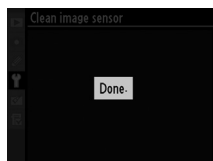
- 3 ,Odaberite Clean now.**
Markirajte **Clean now** i pritisnite **OK**.



Poruka na ekranu prikazuje da je čišćenje u toku.







Poruka na ekranu prikazuje da je čišćenje u završeno.



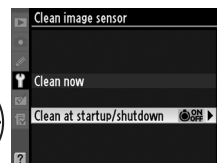
■ ■ “Čišćenje pri uključivanju/isključivanju”

Odaberite između sledećih opcija:


Opcija	Opis
 Clean at startup	Senzor se čisti svaki put kada se aparat uključi.
 Clean at shutdown	Senzor se čisti svaki put kada se aparat isključi.
 Clean at startup & shutdown	Senzor se čisti svaki put kada se aparat uključi i isključi.
 Cleaning off	Automatsko čišćenje je isključeno.

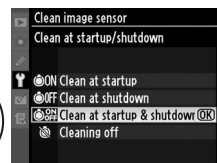
1 Odaberite **Clean at startup/shutdown**.

rikažite **Clean image sensor** meniju kako je opisano u koraku 2 na predhodnoj strani. Označite **Clean at startup/shutdown** i kliknite ►.





2 Odaberite opciju.

Markirajte opciju i pritisnite .



Čišćenje senzora slike

Čišćenje senzora slike prekida sledeće: podizanje ugrađenog blica, pritisanje okidača, pregled dubine polja, , ili AF-ON dugme, ili korišćenje FV zapamćeno.

Čišćenje se obavlja vibriranjem senzora. Ako se ne može u potpunosti otkloniti prašina sa opcijama u [**Clean image sensor**] meniju, očistite ga ručno ( 287) ili se konsultujte sa Nikon-predstavništvom.

Ako se čišćenje izvede nekoliko puta za redom, može trenutno da bude nedostupno da bi se zaštitilo unutrašnje električno kolo. Čišćenje se može izvršiti ponovo nakon kratke pauze.

■ "Ručno čišćenje"

Ako se ne može otkloniti strana materija iz niskopropusnih filtera sa [Clean image sensor] (☐ 284), opcijama u setup meniju, filter se može očistiti ručno kao što je opisano dole. Ipak pazite, da je filter jako delikatan i da se može lako oštetiti. Nikon preporučuje da filter čisti samo Nikon-odobreni servis.


1 Napunite bateriju ili konektujte AC adapter.

Potreban je pouzdan izvor energije kada se pregledaju ili čiste nisko propusni filteri. Isključite fotoaparat i stavite punu EN-EL15 bateriju ili konektujte alternativn EP-5B konektor napajanja i EH-5a AC adapter.

2 Uklonite objektiv.

Isključite kameru i skinite objektiv.

3 Odaberite Lock mirror up for cleaning.

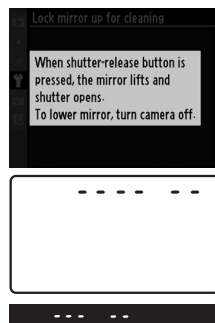
Uključite aparat i pritisnite MENU taster to display the menus. Označite **Lock mirror up for cleaning** u meniju i kliknite ► (o se neće desiti ukoliko je baterija  prazna).

MENU taster



4 Pritisnite .

Pojaviće se poruka prikazana desno na monitoru i pojavaće se red crtica na kontrolnom panelu i u tražilu. Da povratite normalne operacije bez inspekcije filtera, isključite fotoaparat.



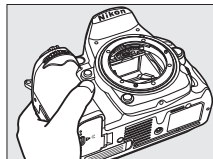
5 Podignite ogledalo.

Pritisnite okidač do kraja. Ogledalo će se podignuti i zavese okidača će se otvoriti, otkrivajući filtere. Ekran na tražilu će se isključiti i red crtica na kontrolnom panelu će treprati



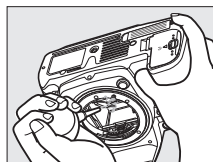
6 Pregledajte niskopropusne filtere.

Držite fotoaparat tako da svetlost pada na niskopropusne filtere, pregledajte filtere da li imaju prašinu ili prljavštinu. Ako nema stranih materijala, nastavite na korak 8.



7 Očistite filter.

Svu prašinu i prljavštinu otklonite sa duvaljkom. Ne koristite duvaljku sa četkicom, posto dlačice mogu oštetiti filtere. Prljavština koja se ne može otkloniti sa duvaljkom može se skloniti samo kod Nikon-odobrenog servisa. Ni pod kojim uslovima ne smete dirati i čistiti filtere.



8 Isključite fotoaparat.

Ogledalo će se vratiti na dole i zavese okidača će se spustiti. Stavite objektiv ili kapu tela.

Koristite pouzdane izvore energije

Zavesa okidača je delikatna i može se lako oštetiti. Ako se fotoaparat isključi dok je ogledalo podignuto, zavesa će se automatski zatvoriti. Da bi sprečili oštećenje na zavesi, pogledajte sledeće mere predostrožnosti:

- Ne isključujte fotoaparat i ne otklanjajte ili diskonektujte izvor energije dok je ogledalo podignuto.
- Ako je baterija slaba dok je ogledalo podignuto, čuce se bip i treptace lampa samookidača da bi upozorio da ce se zavesa okidača zatvoriti i da će se ogledalo spustiti za dva minuta. Odmah završite sa inspekcijom ili čišćenjem.

Strane materije na nisko propusnim filterima

Nikon preuzima sve mere predostrožnosti kako bi sprečio ulazak strane materije u kontakt sa niskopropusnim filterima tokom proizvodnje i prenosa. D7000, ipak, je dizajniran da se koristi sa objektivima koji se menjaju, i strana materija može da uđe kada se objektiv skloni ili menja. Jednom kada je u fotoaparatu, ova strana materija se može zalepiti to za filtere, i može se pojaviti na slikama pod nekim okolnostima. Da bi zaštilili fotoaparat kada objektiv nije postavljen, pobrinite se da stavite poklopac za fotoaparat koju ste dobili, pre toga očistite prljavštinu i prašinu sa poklopca.

Ako strana materija nađe put do nisko propusnih filtera, očistite ih kao što je opisano gore, ili ih odnesite na šišćenje u Nikon servis. Slike koje su izložene delićima strane materije na filterima mogu se retuširati sa Capture NX (dostupnim odvojeno; □ 281) iili sa opcijama čišćenja slike dostupnim u nekim aplikacijama slike.



Briga o fotoaparatu i bateriji:

Oprez

Nemojte ga ispustiti: Uređaj može da prestane da radi ako dođe do jakog soka ili vibracije.

Držite ga na suvom: Ovaj uređaj nije voodootporan, i može odmah da prestane da radi kada je u kontaktu sa vodom ili jakim vlažnošću. Rđanje unutrašnjeg mehanizma je nepopravljiva šteta.

Izbegavajte nagle promene temperatura: Nagle promene u temperaturi, kao što se pojavljuju kada izlazite iz zgrade koja je topla na hladan dan, to može izazvati kondenzaciju unutar uređaja. Da bi sprečili kondenzaciju, stavite uređaj u kesicu za fotoaparatus ili plastičnu kesu pre izlaganja promeni temperature.

Držite ga podalje od jakih magnetičkih polja: Ne koristite i ne čuvajte uređaje blizu opreme koja proizvodi jake elektromagnetne radijacije ili magnetička polja. Jake statične promene ili magnetna polja koje proizvodi oprema kao sto su radio predajnici može da smeta monitoru, da ošteti podatke na memorijskoj, ili utiče na unutrašnje strujno kolo.

Ne ostavljajte objektiv uperen ka suncu: Ne ostavljajte objektiv uperen ka suncu ili drugom jekom izvoru svetla na duže periode. Intenzivno svetlo može da izazove krivljenje senzora slike ili da proizvede efekat bele mutnosti na slici.

Čišćenje: Kada čistite telo fotoaparatus, koristite duvaljku kako bi nežno otklonili prašinu, i onda nežno obrišite sa suvom krpom. Nakon korisšćenja fotoaparatus na plaži ili moru, očistite sa krpom koja je pokvašena čistom vodom i onda osušite fotoaparatus. U retkim slučajevima, statični elektricitet može da izazove LCD ekran da posvetli ili potamni. Ovo ne ukazuje na kvar, i ekran ce se vratiti u normalu.

Objektiv i ogledalo se lako oštećuju. Prašina se treba nežno otkloniti sa duvaljkom. Kada koristite aerosol duvaljku, držite je vertikalno kako bi sprečili izbacivanje tečnosti. Da otklonite otiske i druge mrlje sa objektivu, stavite malu količinu sredstva za čišćenje objektivu na krpu i nežno ga očistite.

Sočiva objektivu: Držite ih čistim.

Ne dirajte zavesu okidača: Zavesa okidača je jako tanka i lako se može oštetiti. Ni pod kojim uslovima ne smete vršiti silu na zavesu, dirati je sa delovima za čišćenje, ili ispuštati jak vazduh iz duvaljke. Ove stvari mogu da ogrebu, deformišu, ili pocepaju zavesu.



Čuvanje: Da bi sprečili rđanje i plesan, čuvajte fotoaparata na suvom, dobro ventilisanom mestu. Ako se proizvod neće koristiti na duže vreme, sklonite bateriju da sprečite curenje i čuvajte je u plastičnoj kesici koja ne propušta. Nemojte, ipak, čuvati fotoaparata u plastičnoj kesici, jer ovo može izazvati da se materijal raspadne. Plastična kesa koja ne propušta vremenom gubi kapacitet da apsorbuje plesan i trebalo bi se redovno menjati.

Da se spreči rđanje i plesan, izvadite fotoaparata iz skladišta jednom u mesec dana. Uključite fotoaparata okinite okidač par puta pre nego što ga vratite na mesto.

Čuvajte bateriju na hladnom, suvom mestu. Stavite poklopac za terminale pre odlaganja baterije.

Beleške o monitoru: Monitor može da sadrži nekoliko piksela koji uvek svetle ili ne svetle. Ovo je uobičajeno za TFT LCD monitore i ne indicira kvar. Slike slikane ovim proizvodom neće biti pod uticajem.

Slike na monitoru se teže mogu videti pod jakim svetlom.

Ne primanjujte silu na monitor, može doći do kvara ili oštećenja. Prašina i prljavština se mogu otkloniti duvaljkom. Mrlje se mogu otkloniti sa krpicom. Ako se monitor slomi, treba voditi računa da se ne povredite na staklo i da vam tečni kristal ne dođe u kontakt sa kožom i da ne uđe u usta ili oči.

Stavite poklopac za monitor kada ga prenosite ili ostavljate.

Baterije: Prašina na terminalima baterije može da spreči rad fotoaparata i treba je otkloniti sa mekom krpicom.

Baterije mogu da cure ili eksplodiraju ako se ne koriste pravilno. Pogledajte sledeće mere predostrožnosti:

Isključite uređaj pre vađenja baterija.

Baterija može da postane vruća kada se dugo koristi. Pogledajte sledeće mere predostrožnosti kada koristite bateriju.

Koristite samo baterije koje su odobrene za ovaj uređaj.

Ne izlažite ih plamenu i jakoj toploti.

Nakon vađenja iz fotoaparata, stavite poklopac za terminale.

Punjenje baterije pre korišćenja. Kada slikate važne slike, spremite rezervnu EN-EL9a bateriju i držite je potpuno punu. Zavisno od lokacije, možda će biti teško da kupite rezervne baterije.

Hladnim danima, kapacitet baterija može da opada. Pobrinite se da je baterija potpuno puna pre slikanja spolja po hladnom vremenu. Rezervne baterije držite na toplom mestu i kada je to potrebno zamenite ih. Kada se jednom zagreju, hladne baterije mogu da povrate snagu.

Ako nastavite da punite bateriju nakon što je puna može da smanji njeno izvođenje.

- Korišćene baterije su vredan izvor. Molim vas reciklirajte korišćene baterije po regulativama.



Raspoloživa podešavanja

Sledeća tabela prikazuje podešavanja koja mogu da se podese u svakom režimu.

										
Storage folder	✓	✓	✓	✓	✓	✓	✓	✓	✓	✓
File naming	✓	✓	✓	✓	✓	✓	✓	✓	✓	✓
Role played by card in Slot 2	✓	✓	✓	✓	✓	✓	✓	✓	✓	✓
Image quality ²	✓	✓	✓	✓	✓	✓	✓	✓	✓	✓
Image size ²	✓	✓	✓	✓	✓	✓	✓	✓	✓	✓
JPEG compression	✓	✓	✓	✓	✓	✓	✓	✓	✓	✓
NEF (RAW) recording	✓	✓	✓	✓	✓	✓	✓	✓	✓	✓
White balance ²	—	—	✓	✓	—	—	—	—	—	—
Set Picture Control	—	—	✓	✓	—	—	—	—	—	—
Auto distortion control	✓	✓	✓	✓	✓	✓	✓	✓	✓	✓
Color space	✓	✓	✓	✓	✓	✓	✓	✓	✓	✓
Active D-Lighting	— ³	— ³	✓ ²	✓ ²	— ³	— ³	— ³	— ³	— ³	—
Long exp. NR	✓	✓	✓	✓	✓	✓	✓	✓	✓	✓
High ISO NR	✓	✓	✓	✓	✓	✓	✓	✓	✓	✓
ISO sensitivity settings ²	✓	✓	✓	✓	✓	✓	✓	✓	✓	✓
Multiple exposure ²	—	—	✓	✓	—	—	—	—	—	—
Movie settings	✓	✓	✓	✓	✓	✓	✓	✓	✓	✓
Interval timer shooting	✓	✓	✓	✓	✓	✓	✓	✓	✓	✓
Remote control mode	✓	✓	✓	✓	✓	✓	✓	✓	✓	✓
AF mode (viewfinder)	✓ ⁴	✓ ⁴	✓	✓	✓ ⁴	✓ ⁴	✓ ⁴	✓ ⁴	✓ ⁴	✓ ⁴
AF-area mode (viewfinder)	✓ ⁴	✓ ⁴	✓	✓	✓ ⁴	✓ ⁴	✓ ⁴	✓ ⁴	✓ ⁴	✓ ⁴
AF mode (Live view/movie)	✓ ⁴	✓ ⁴	✓	✓	✓ ⁴	✓ ⁴	✓ ⁴	✓ ⁴	✓ ⁴	✓ ⁴
AF-area mode (Live view/movie)	✓ ⁴	✓ ⁴	✓	✓	✓ ⁴	✓ ⁴	✓ ⁴	✓ ⁴	✓ ⁴	✓ ⁴
AE-L/AF-L taster hold	✓	✓	✓	✓	✓	✓	✓	✓	✓	✓
Flexible program	—	—	✓	—	—	—	—	—	—	—
Metering	—	—	✓	✓	—	—	—	—	—	—
Exposure compensation	—	—	✓	✓	—	—	—	—	—	—
Bracketing	—	—	✓	✓	—	—	—	—	—	—
Flash mode	✓ ⁴	—	✓	✓	✓ ⁴	—	✓ ⁴	—	—	—
Flash compensation	—	—	✓	✓	—	—	—	—	—	—
FV lock	✓	—	✓	✓	✓	—	✓	—	—	—

Shooting menu¹

Other settings²

a1: AF-C priority selection	✓	✓	✓	✓	✓	✓	✓	✓	✓	✓
a2: AF-S priority selection	✓	✓	✓	✓	✓	✓	✓	✓	✓	✓
a3: Focus tracking with lock-on	✓	✓	✓	✓	✓	✓	✓	✓	✓	✓
a4: AF point illumination	✓	✓	✓	✓	✓	✓	✓	✓	✓	✓
a5: Focus point wrap-around	✓	✓	✓	✓	✓	✓	✓	✓	✓	✓
a6: Number of focus points	✓	✓	✓	✓	✓	✓	✓	✓	✓	✓
a7: Built-in AF-assist illuminator	✓	✓	✓	✓	✓	—	—	✓	✓	✓
a8: Live view/movie AF ²	✓ ⁴	✓ ⁴	✓	✓	✓ ⁴	✓ ⁴	✓ ⁴	✓ ⁴	✓ ⁴	✓ ⁴
b1: ISO sensitivity step value	✓	✓	✓	✓	✓	✓	✓	✓	✓	✓
b2: EV steps for exposure cntrl.	✓	✓	✓	✓	✓	✓	✓	✓	✓	✓
b3: Easy exposure compensation	—	—	✓	✓	—	—	—	—	—	—
b4: Center-weighted area	—	—	✓	✓	—	—	—	—	—	—
b5: Fine tune optimal exposure	✓	✓	✓	✓	✓	✓	✓	✓	✓	✓
c1: Shutter-release taster AE-L	✓	✓	✓	✓	✓	✓	✓	✓	✓	✓
c2: Auto meter-off delay	✓	✓	✓	✓	✓	✓	✓	✓	✓	✓
c3: Self-timer	✓	✓	✓	✓	✓	✓	✓	✓	✓	✓
c4: Monitor off delay	✓	✓	✓	✓	✓	✓	✓	✓	✓	✓
c5: Remote on duration	✓	✓	✓	✓	✓	✓	✓	✓	✓	✓
d1: Beep	✓	✓	✓	✓	✓	✓	✓	✓	✓	✓
d2: Viewfinder grid display	✓	✓	✓	✓	✓	✓	✓	✓	✓	✓
d3: ISO display i adjustment	✓	✓	✓	✓	✓	✓	✓	✓	✓	✓
d4: Viewfinder warning display	✓	✓	✓	✓	✓	✓	✓	✓	✓	✓
d5: Screen tips	✓	✓	✓	✓	✓	✓	✓	✓	✓	✓
d6: CL mode shooting speed	✓	✓	✓	✓	✓	✓	✓	✓	✓	✓
d7: Max. continuous release	✓	✓	✓	✓	✓	✓	✓	✓	✓	✓
d8: File number sequence	✓	✓	✓	✓	✓	✓	✓	✓	✓	✓
d9: Information display	✓	✓	✓	✓	✓	✓	✓	✓	✓	✓
d10: LCD illumination	✓	✓	✓	✓	✓	✓	✓	✓	✓	✓
d11: Exposure delay mode	✓	✓	✓	✓	✓	✓	✓	✓	✓	✓
d12: Flash warning	—	—	✓	✓	—	—	—	—	—	—
d13: MB-D11 battery type	✓	✓	✓	✓	✓	✓	✓	✓	✓	✓
d14: Battery order	✓	✓	✓	✓	✓	✓	✓	✓	✓	✓

Custom Settings⁵



			P	S, A, M						
e1: Flash sync speed	✓	✓	✓	✓	✓	✓	✓	✓	✓	✓
e2: Flash shutter speed	—	—	✓	✓	—	—	—	—	—	—
e3: Flash cntrl for built-in flash	—	—	✓	✓	—	—	—	—	—	—
e4: Modeling flash	—	—	✓	✓	—	—	—	—	—	—
e5: Auto bracketing set	—	—	✓	✓	—	—	—	—	—	—
e6: Bracketing order	—	—	✓	✓	—	—	—	—	—	—
f1: switch	✓	✓	✓	✓	✓	✓	✓	✓	✓	✓
f2: OK taster (shooting mode)	✓	✓	✓	✓	✓	✓	✓	✓	✓	✓
f3: Assign Fn taster	✓	✓	✓	✓	✓	✓	✓	✓	✓	✓
f4: Assign preview taster	✓	✓	✓	✓	✓	✓	✓	✓	✓	✓
f5: Assign AE-L/AF-L taster	✓	✓	✓	✓	✓	✓	✓	✓	✓	✓
f6: Customize command dials	✓	✓	✓	✓	✓	✓	✓	✓	✓	✓
f7: Release taster to use dial	✓	✓	✓	✓	✓	✓	✓	✓	✓	✓
f8: Slot empty release lock	✓	✓	✓	✓	✓	✓	✓	✓	✓	✓
f9: Reverse indicators	✓	✓	✓	✓	✓	✓	✓	✓	✓	✓
f10: Assign MB-D11 taster	✓	✓	✓	✓	✓	✓	✓	✓	✓	✓

Custom Settings⁵

- 1 Resetuje se sa **Reset shooting menu** (☐ 202).
- 2 Resetuje se sa dva tastera (☐ 151).
- 3 Fiksirano na **Auto**.
- 4 Resetuje se kada se izbor režima okrene na novo podešavanje.
- 5 Resetuje se sa **Reset custom settings** (☐ 207).



Osnovna podešavanja

Osnovna podešavanja za opcije u kameri su prikazana ispod. Za informacije o resetovanju sa dva tastera pogledajte stranu 151.

■ Playback Menu Defaults

Opcija	Osnovno	
Playback folder	D7000	195
Image review	Off	200
After delete	Show next	200

Opcija	Osnovno	
Rotate tall	Off	200
Slide show		
Frame interval	2 s	201

■ Shooting Menu Defaults ¹

Opcija	Osnovno	
File naming	DSC	204
Role played by card in Slot 2	Overflow	89
Image quality	JPEG normal	85
Image size	Large	88
JPEG compression	Size priority	87
NEF (RAW) recording		
Type	Lossless compressed	87
NEF (RAW) bit depth	14-bit	
White balance	Auto > Normal	117
Fine tuning	Off	119
Choose color temp.	5000 K	122
Set Picture Control	Standard	131
Auto distortion control	Off	205
Color space	sRGB	141
Active D-Lighting	Off	139
Long exp. NR	Off	205

Opcija	Osnovno	
High ISO NR	Normal	205
ISO sensitivity settings		
ISO sensitivity		
P, S, A, M	100	101
Other modes	Auto	
Auto ISO sensitivity control	Off	103
Multiple exposure	Reset ²	152
Movie settings		
Movie quality	1920×1080; 24 fps; high quality	60
Microphone	Auto sensitivity (A)	
Destination	Slot 1	
Manual movie settings	Off	
Interval timer shooting	Reset ³	155
Remote control mode	Delayed remote	80









1 Osnovno settings restored with **Reset shooting menu** (202).





2 **Reset shooting menu** can not be selected while shooting is in progress.

3 Shooting ends when reset is performed.




■ Custom Settings Menu Defaults *


Opcija	Osnovno	📖
a1 AF-C priority selection	Release	208
a2 AF-S priority selection	Focus	208
a3 Focus tracking with lock-on	3 (Normal)	209
a4 AF point illumination	Auto	209
a5 Focus point wrap-around	No wrap	209
a6 Number of focus points	39 points	210
a7 Built-in AF-assist illuminator	On	210
a8 Live view/movie AF		
Autofocus mode	Single-servo AF	211
AF-area mode		
     	Wide-area AF	211
 	Normal-area AF	
Other shooting modes	Face-priority AF	
b1 ISO sensitivity step value	1/3 step	211
b2 EV steps for exposure cntrl.	1/3 step	211
b3 Easy exposure compensation	Off	212
b4 Center-weighted area	ø 8 mm	213
b5 Fine tune optimal exposure		
Matrix metering	0	213
Center-weighted metering	0	
Spot metering	0	
c1 Shutter-release taster AE-L	Off	213
c2 Auto meter-off delay	6 s	214
c3 Self-timer		
Self-timer delay	10 s	214
Number of snimaka	0	
Interval between snimaka	0.5 s	
c4 Monitor off delay		
Playback	10 s	215
Menus	20 s	
Information display	10 s	
Image review	4 s	
Live view	10 min	
c5 Remote on duration	1 min	215

Opcija	Osnovno	📖
d1 Beep		
Volume	Off	215
Pitch	High	
d2 Viewfinder grid display	Off	216
d3 ISO display i adjustment	Show frame count	216
d4 Viewfinder warning display	On	216
d5 Screen tips	On	216
d6 CL mode shooting speed	3 fps	217
d7 Max. continuous release	100	217
d8 File number sequence	On	218
d9 Information display	Auto	219
d10 LCD illumination	Off	219
d11 Exposure delay mode	Off	219
d12 Flash warning	On	219
d13 MB-D11 battery type	LR6 (AA alkaline)	220
d14 Battery order	Use MB-D11 batteries first	221
e1 Flash sync speed	1/250 s	222
e2 Flash shutter speed	1/60 s	223
e3 Flash cntrl for built-in flash/Optional flash	TTL	223
e4 Modeling flash	On	228
e5 Auto bracketing set	AE & flash	229
e6 Bracketing order	MTR > under > over	229
f1  switch	LCD backlight ()	229
f2 OK taster (shooting mode)	Select center focus point	229
f3 Assign Fn taster	FV lock	230
f4 Assign preview taster	Preview	232
f5 Assign AE-L/AF-L taster	AE/AF lock	232
f6 Customize command dials		
Reverse rotation	No	233
Change main/sub	Off	
Aperture setting	Sub-command dial	
Menus i playback	Off	
f7 Release taster to use dial	No	234
f8 Slot empty release lock	Enable release	234
f9 Reverse indicators		234
f10 Assign MB-D11  taster	AE/AF lock	235

* Osnovna podešavanja se vraćaju sa **Reset custom settings** (📖 207).

■ ■ Setup Menu Defaults

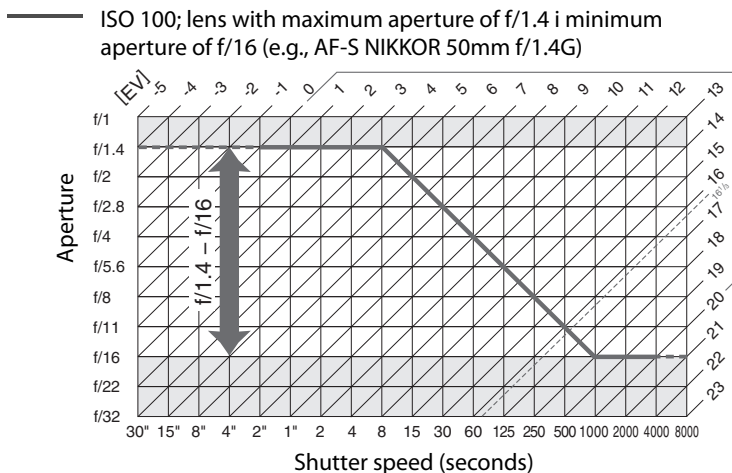
Opcija	Osnovno	
Save user settings		
U1	Shooting mode defaults to P	75
U2		
LCD brightness	0	237
Clean image sensor		
Clean at startup/shutdown	Clean at startup & shutdown	285
HDMI		
Output resolution	Auto	194
Device control	On	

Opcija	Osnovno	
Time zone i date		
Daylight saving time	Off	237
Auto image rotation	On	239
GPS		
Auto meter-off	Enable	162
Use GPS to set camera clock	Yes	
Eye-Fi upload	Enable	247



Program ekspozicije (Režim P)

Program ekspozicije za režim **P** je prikazan sledećim grafikonom:



Maksimalne i minimalne vrednosti za EV variraju sa ISO osetljivosti; grafikon gore predpostavlja da je ISO osetljivost od ISO 100. Kada se koristi merenje matriksom, vrednosti preko $16^{1/3}$ EV se redukuju na $16^{1/3}$ EV.

Rešavanje problema

Ako fotoaparat ne uspe da funkcioniše onako kako je očekivano, proverite listu čestih problema ispod pre konsultovanja sa Nikon predstavništvom.

Ekran

Tražilo nije u fokusu: Prilagodite fokus ili koristite alternativni objektiv diopter (☞ 34, 281).

Tražilo je tamno: Ubacite punu bateriju (☞ 21, 35).

Ekran se isključuje bez upozorenja: Izaberite duže odlaganje za Custom Setting c2 (**Auto meter-off delay**) ili c4 (**Monitor off delay**) (☞ 214, 215).

Aparat se ne odaziva na kontrole: Pogledajte “napomena o elektronski kontrolisanim aparatima,” u tekstu ispod.

Kontrolni panel i tražilo ne odgovaraju i zatamnjeni: Vreme odziva i osvetljenost variraju sa temperaturom.

Fine linije se vide oko aktivne tačke fokusa ili ekran pocrveni kada je tačka fokusa markirana: Ovo je normalno za ovaj tip tražila i ne ukazuje na kvar.

Beleške o elektronsko kontrolisanim fotoaparatima

U ekstremno retkim slučajevima, neobični karakteri se mogu pojaviti na control panelu i fotoaparat može da prestane da funkcioniše. U većini slučajeva, ovaj fenomen je izazvan jakim spoljnim promenama. Isključite fotoaparat, izvadite i promenite bateriju, i ponovo uključite, ili, ako koristite AC adapter (dostupan odvojeno), diskonektujte i ponovo konektujte adapter i ponovo uključite fotoaparat. Ako je kvar i dalje tu, kontaktirajte prodavca ili Nikon-predstavništvo.



Snimanje (Svi režimi)

Fotoaparatu je potrebno vreme da se uključi: Obrišite foldere ili fajlove

Okidač nije dostupan:

- Mem kartica je zaključana ili nije ubačena (☞ 29, 32).
- Ugrađeni blic se puni (☞ 39).
- Aparat nije u fokusu (☞ 38).
- CPU objektiv sa otvorom blende je stavljen ali otvor nije zaključan na najvećem f-broju. Ukoliko je **fE E** prikazano u kontrolnom panelu, odaberite **Aperture ring** za Custom Setting f6 (**Customize command dials**) > **Aperture setting** da koristite prsten blende na objektivu da podesite blendu (☞ 233).
- Non-CPU lobjektiv je nakačen a aparat nije u **A** ili **M** režimu (☞ 270).

Kada se okida sa daljinskog ne fotografiše:



- Promenite bateriju u daljinskom (☞ 281).
- Odaberite daljinski režim (☞ 80).
- Blic se puni (☞ 82).
- Vreme izabrano za Custom Setting c5 (**Remote on duration**, ☞ 215) je isteklo: pritisnite okidač do pola.
- Jarko svetlo smeta daljinskom.

Slike nisu u fokusu:

- Prebacite režim fokusa na **AF** (☞ 91).
- Fotoaparat nije u mogućnosti da fokusira sa autofokusom: koristite ručni fokus ili zaključavanje fokusa (☞ 97, 99).

Fokus se ne zaključava kada se pritisne okidač do pola: Koristite **AE-L/AF-L** taster da zaključate fokus **AF-C** autofokusni režim je izabran ili snimate pomične subjekte u **AF-A** režimu.

Ne može da se selektuje tačka fokusa

- Otključajte odabir režima fokusa (☞ 96).
-  (auto-area AF) ili  (face-priority AF) izabrano za AF-area mode: izaberite drugi režim.
- Kamera je u režimu reprodukcije (☞ 163) ili se koriste meniji (☞ 195).
- Pritisnite okidač do pola da isključite monitor ili aktivirate merenje ekspozicije (☞ 39).

Subject-tracking AF nije dostupno: Odaberite non-monochrome kontrolu slike (☞ 131).

Ne može odabrati AF-area mode: Odabran je ručni fokus (☞ 55, 99).

Samo jedan snimak se napravi svaki put kada se okidač pritisne u kontinualnom režimu okidača: Spustite ugrađeni blic (☞ 143).

Veličina slika se ne može promeniti: Image quality podešeno na **NEF (RAW)** (☞ 85).

Kamera sporo snima fotografije: Isključite redukciju šuma duge ekspozicije (☞ 205).

Šum (sličajni svetli pikseli, magla ili linije) se pojavljuju na fotografijama:

- Odaberite manji ISO ili koristite viši nivo ISO redukcije šuma (☞ 101, 205).
- Brzina zatvarača je sporija od 8 s: koristite redukciju šuma duge ekspozicije (☞ 205).



AF-asistent iluminatora ne svetli:

- AF-assist lamp ne svetli ako je **AF-C** izabrano za režim autofokusa (☐ 91) ili ako je continuous-servo autofocus is izabrano kada je kamera u **AF-A** režimu. Izaberite **AF-S**. Ukoliko je opcija različita od ☐ (auto-area AF) izabrana za AF-area mode, odaberite center focus point (☐ 94, 96).
- Kamera je trenutno u režimu živog prikaza ili se snima film.
- **Off** izabrano za Custom Setting a7 (**Built-in AF-assist illuminator**) (☐ 210).
- Osvetljavanje se isključilo samo. Osvetljavač se može pregrijati kada se dugo koristi, sačekajte da se lampica ohladi.

Bip se ne oglašava:

- **Off** je izabrano za Custom Setting d1 (**Beep**; ☐ 215) > **Volume**.
- Kamera je u quiet shutter-release mode (☐ 77) ili se snima film (☐ 57).
- Focus-mode selector je podešen na **M** (☐ 99) ili je **AF-C** izabrano za autofocus mode (☐ 91).
- **Release** je izabrano za Custom Setting a2 (**AF-S priority selection**; ☐ 208).

Slike su mrljave ili zamagljene.: Očistite objektiv, ukoliko se problem nastavi, pokrenite image sensor cleaning (☐ 285).

Zvuk se ne snima sa filmovima: Microphone off je izabrano za **Movie settings > Microphone**.

Osvetljenje slike u monitoru se razlikuje od ekspozicije fotografija napravljenih u živom prikazu:

- Center-weighted ili spot metering je izabrano (☐ 105).
- Kamera je u režimu **M**.
- Subjekt je isuviše svetao ili taman.
- Active D-Lighting je uključeno (☐ 139).
- Ekspozicija je duga (☐ 73).
- Blic se koristi (☐ 143).

Treperenje ili banding se pojavljuje na monitoru tokom živog prikaza ili snimanja filmova: Odaberite opciju za **Flicker reduction** koja se poklapa sa frekvencijom lokalnog izvora napajanja (☐ 237).

Svetle površine se pojavljuju tokom živog prikaza ili snimanja filmova: Blic ili drugi izvori svetlosti kratkog trajanja se koristilo tokom živog prikaza ili snimanja filmova.

Stavka iz menija ne može da se selektuje: Neke opcije nisu dostupne us vim režimima.



Slikanje (P, S, A, M)

Okidač je blokiran:

- Non-CPU objektiv je prikačen: Prebacite u **A** ili **M režim** (☐ 270).
- Odabran je režim **S** nakon što je brzina okidača podešena na **h** u režimu **M**: odaberite novu brzinu okidača (☐ 69).

Kamera sporo odgovara na okidač: izaberite **Off** za Custom Setting d11 (**Exposure delay mode**; ☐ 219).

un raspon ili brzina zatvarača nisu na raspolaganju:

- Blic je uključen. Brzina sinhronizacije blica se može izabrati korišćenjem Custom Setting e1 (**Flash sync speed**); kada se koriste opcioni SB-900, SB-800, SB-700, SB-600, ili SB-R200 blicevi, izaberite **1/320 s (Auto FP)** ili **1/250 s (Auto FP)** za sve vrednosti brzine okidača (☐ 222).
- Kada je **On** izabrano za **Movie options > Manual movie settings** u meniju snimanja, brzina zatvarača se može podсити na vrednosti između $1/8000$ s i $1/30$ s (☐ 60).

Boje su neprirodne:

- Podesite balans bele da prilagodite izvoru svetla (☐ 117).
- Podesite **Set Picture Control** podešavanja (☐ 131).

Ne može se izmeriti balans bele: Subjekt je isuviše taman ili svetao (☐ 125).

Slika se ne može izabrati za izvor vrednosti balansa bele: Slika nije napravljena sa D7000 (☐ 126).

Braketiranje balansa bele nije dostupno:

- NEF (RAW) ili NEF+JPEG opcija kvaliteta je izabrana za image quality (☐ 85).
- Višestruka ekspozicija je u toku (☐ 154).

Efekte kontrole slike se razlikuju od slike do slike: A (auto) je izabrano za sharpening, contrast, ili saturation. Za konzistentne rezultate za seriju fotografija odaberite drugo podešavanje (☐ 134).

Merenje se ne može promeniti: Zaključavanje autoekspozicije je uključeno (☐ 106).

Kompenzacija ekspozicije se ne može koristiti: Izaberite režim **P, S,** ili **A** (☐ 68, 69, 70).

Šum se pojavljuje long time-exposures: Uključite redukciju šuma duge ekspozicije (☐ 205).



Reprodukcija

Blicajuće oblasti se pojavljuju na slici: Pritisnite ▲ ili ▼ da odaberete informaciju za prikaz, ili promenite podešavanja za **Display mode** (☞ 165, 197).

NEF (RAW) slike se ne mogu reprodukovati: slikano sa kvalitetom NEF + JPEG (☞ 85).

Ne mogu se prikazati slike napravljene drugim kamerama: Slike napravljene sa kamerama drugih proizvođača možda neće biti prikazane korektno.

Prikazuje se poruka da nema dostupnih slika za reprodukciju: Odaberite **All** za **Playback folder** (☞ 195).

“Visoka” (portret) orijentacija slike se prikazuje u “sirokoj” (pejzaznoj) orijentaciji:

- Selektujte **On** za **Rotate tall**(☞ 200).
 - Slika je snimljena kada je **Off** selektovano za **Auto image rotation** (☞ 239).
 - Kamera je bila okrenuta gore ili dole kada je slika napravljena (☞ 239).
 - Slika je prikazana u pregledu slika (☞ 200).
-

Ne možete obrisati sliku:

- Slika je zaštićena: uklonite zaštitu (☞ 174).
 - Memorijska kartica je zaključana (☞ 33).
-

Slika se ne može retuširati: Fotografija se ne može dalje editovati sa ovim aparatom (☞ 249).

Ne može se promeniti redosled štampe:

- Memorijska kartica je puna: obrišite slike (☞ 36, 175).
 - Memorijska kartica je zaključana (☞ 33).
-

Ne možete selektovati sliku za štampanje: Slika je u NEF (RAW) formatu. Kreirajte JPEG kopiju pomoću **NEF (RAW) processing** ili prebacite slike na računar i šampajte.

Slika se ne prikazuje na TV-u:

- Odaberite korektan video režim (☞ 237) ili izlaznu rezoluciju (☞ 194).
 - A/V (☞ 191) ili HDMI (☞ 193) kabl nije pravilno priključen.
-

Kamera ne odgovara na daljinski upravljač HDMI-CEC televizora:

- Odaberite **On** za **HDMI > Device control** u setup menu (☞ 194).
 - Podesite HDMI-CEC podešavanja za televizor kao što je opisano u upustvu dobijeno uz uređaj.
-

Fotografije se ne mogu prebaciti na računar: Operativni sistem nije kompatibilan sa kamerom ili softverom za prenos. Koristite čitač kartica da prebacite fotografije na kompjuter (☞ 179).

NEF (RAW) fotografije se ne prikazuju u Capture NX 2: Apdejtujte na najnoviju verziju (☞ 281).



Image Dust Off opcija u Capture NX 2 nema željeni efekat: Senzor čišćenja slike menja poziciju prašine na niskopropusnom filteru. Dust off referentni podaci koji se snimaju nakon odrade senzora za čišćenje slike se ne mogu koristiti sa slikama koje su snimljene pre odrade senzora čišćenja slike (☞ 240).

Kompiuter prikazuje NEF (RAW) fotografije različito od kamere: Softver drugih proizvođača ne prikazuje efekte kontrole slike ili Active D-Lighting. Koristite ViewNX 2 (u kompletu) ili drugi Nikon software kao što je Capture NX 2 (prodaje se zasebno).

Ostalo








Datum snimanja nije tačan: Podesite sat na aparatu (☞ 27, 237).

Stavke iz menija se ne mogu selektovati: Neke opcije nisu dostupne u nekim kombinacijama parametara ili kada nije ubačena memorijska kartica.






Poruke o greškama


Ovaj odeljak indikatore i poruke greške koje se pojavljuju u tražilu, kontrolnom panelu, i monitoru.

Indikator		Problem	Rešenje	📖
Kontrolni panel	Tražilo			
 FE E (blinka)		Prsten blende objektivna nije podešen na minimalno vrednost.	Podesite prsten na minimalnu blendu (najveći f-broj).	26
		Baterija prazna.	Pripremite napunjenu rezervnu bateriju.	21
 (blinka)	 (blinka)	<ul style="list-style-type: none"> Baterija ispražnjena. Baterija se ne može koristiti. Veoma istrošena punjiva Li-ion baterija ili je ubačena baterija drugog proizvođača u kameru ili u opcioni MB-D11 paket baterija. 	<ul style="list-style-type: none"> Napunite ili zamenite bateriju. Kontaktirajte Nikon-ovlašćeni servis. Zamenite ili napunite bateriju ukoliko je punjiva Li-ion baterija ispražnjena. 	xvii, 21, 24
 (blinka)	—	Sat kamere nije podešen.	Podesite sat na kameri.	27, 237
ΔF		Objektiv nije zakačen ili je zakačen non-CPU objektiv a nije navedena maksimalna blenda.	Vrednost blende će se prikazati ukoliko je maksimalna blenda navedena.	158
—	 (blinka)	Kamera ne može da fokusira korišćenjem autofokusa.	Promenite kompoziciju ili fokusirajte ručno.	93, 99
F - - (blinka)		<ul style="list-style-type: none"> Objektiv nije prikačen. Non-CPU objektiv zakačen. 	<ul style="list-style-type: none"> Prikačite non-IX Nikkor objektiv. Ukoliko je CPU objektiv prikačen, skinite ga i zakačite ponovo. Odaberite režim A ili M. 	25, 269 270
H i		Subjekat je presvetao; fotografija će biti preeksponirana.	<ul style="list-style-type: none"> Koristite nižu ISO vrednost u režimima: <ul style="list-style-type: none"> P Koristite opcioni ND filter S Povećajte brzinu zatvarača A Odaberite manju blendu (veći f-broj) 	101 280 69 70



Indikator		Problem	Rešenje	📖
Kontrolni panel	Tražilo			
	Ⓛ	Subjekat je isuviše taman; fotografija će biti podeksponirana.	<ul style="list-style-type: none"> Koristite višu ISO osetljivost U režimima: <ul style="list-style-type: none"> P Koristite blic S Manja brzina zatvarača A Odaberite veću blendu (manji f-broj) 	101 143 69 70
	ⓁⓁ (blinka)	ⓁⓁ selected in mode S .	Promenite brzinu zatvarača ili odaberite režim M .	69, 71
	-- (blinka)	-- odabrano u režimu S .	Promenite brzinu zatvarača ili odaberite režim M .	69, 71
 (blinka)	 (blinka)	Opcioni blic ne podržava i-TTL kontrolu blica i podešen je na TTL.	Promenite režim blica na opcionom blicu.	278
—	 (blinka)	Ukoliko indikator blinkatokom 3s nakon bleska blica, fotografija može biti podeksponirana.	Proverite fotografiju u monitoru; ukoliko je podeksponirana, namestite podešavanja i pokušajte ponovo.	163
FuLiLi (blinka)	FuLi (blinka)	Nedovoljno memorije da se snimi više fotografija ili je kameri ponestalo foldera i brojeva foldera.	<ul style="list-style-type: none"> Smanjite kvalitet ili veličinu. Obrišite fotografije Ubacite novu memorijsku karticu 	85, 88 175 29
Err (blinka)		Kvar kamere.	Pritisnite okidač, ukoliko greška ostane ili se pojavljuje često, konsultujte ovlašćeni Nikon servis.	—



Indikator		Problem	Rešenje	📖
Monitor	Kontrolni panel			
No memory card.	{ - E - }	Kamera ne može da prepozna memorijsku karticu.	Isključite kameru i poroverite da li je kartica pravilno postavljena.	29
This memory card cannot be used. Card may be damaged. Insert another card.	{ R r d, E r r } (blinka)	<ul style="list-style-type: none"> Greška u pristupu memorijskoj kartici Ne mogu da se kreiraju novi folderi. 	<ul style="list-style-type: none"> Koristite Nikon odobrene kartice Proverite da li su kontakti čisti. Ukoliko je kartica oštećena, kontaktirajte prodavca ili ovlašćenog Nikon Servisera. Obrišite fajlove ili ubacite novu memorijsku karticu 	319 — 29, 175
	{ R r d, E r r } (blinka)	Kamera ne može da kontroliše Eye-Fi karticu.	<ul style="list-style-type: none"> Proverite dali je firmware Eye-Fi kartice updejtovan. Kopirajte fajlove sa kartice na kompjuter i formatirajte karticu ili ubacite novu karticu. 	247 29, 32, 179
Memorijska kartica je zaključana. Otključajte je.	{ R r d, - - - } (blinka)	Memorijska kartica je zaključana (zaštita pisanja).	Otključajte je.	33
Nije dostupno ako je Eye-Fi kartica zaključana.	{ R r d, E r r } (blinka)	Eye-Fi kartica je zaključana (zaštita pisanja).		
This card is not formatted. Format the card.	{ F o r } (blinka)	Memorijska kartica nije formatirana za upotrebu u kameri.	Formatirajte memorijsku karticu ili ubacite novu.	29, 32
Failed to update flash unit firmware. Flash cannot be used. Contact a Nikon-authorized service representative.	—	Firmware za blic montiran na kameri nije apdejtovan ispravno.	Kontaktirajte ovlašćenog NIKON servisera.	—



Indikator		Problem	Rešenje	📖
Monitor	Kontrolni panel			
Folder contains no images.	—	Nema slika na memorijskoj kartici ili u folderu izabranom za reprodukciju.	Odaberite folder koji sadrži slike it Playback folder menija ili ubacite drugu memorijsku karticu.	29, 195
All images are hidden.	—	Sve fotografije u trenutnom folderu u sakrivene.	Nijedna slika se ne može reprodukovati dok se drugi folder ne izabere ili se slike otkriju.	196
Cannot display this file.	—	Fajl je kreiran ili promenjen korišćenjem kompjutera ili kamerom drugog proizvođača ili je fajl oštećen.	Fajl se ne može reprodukovati na kameri.	—
Cannot select this file.	—	Odabarana slika ne može se retuširati.	Slike kreirane s drugim aparatima ne mogu se retuširati.	249
This movie cannot be edited.	—	Odabrani film ne može se editovati.	<ul style="list-style-type: none"> Filmovi kreirani s drugim aparatima ne mogu se editovati. Filmovi moraju biti barem 2 sekunde dugi. 	65
Check printer.	—	Greška štampača.	Proverite štampač, da nastavite odaberite Continue (ako je dostupno).	182 *
Check paper.	—	Papir u štampaču nije odabrane veličine.	Ubacite papir odgovarajuće veličine i odaberite Continue .	182 *
Paper jam.	—	Papir zaglavljen u štampaču.	Odglavite i odaberite Continue .	182 *
Out of paper.	—	Štampač je bez papira.	Ubacite papir odabrane veličine i odaberite Continue .	182 *
Check ink supply.	—	Greška mastila.	Proverite mastilo, da nastavite odaberite Continue .	182 *
Out of ink.	—	Štampač je bez mastila.	Zamenite mastilo i odaberite Continue .	182 *

* Pogledajte upustvo štampača za više informacija.

Specifikacije

■ Nikon D7000 digitalni fototaparar

Tip	
Tip	Single-objektiv reflex digital aparat
Konektor objektiv	Nikon F mount sa AF kontaktima
Efektivni ugao	Pribl. 1.5 × žižna daljina (Nikon DX format)
Efektivnih piksela	
Efektivnih piksela	16.2 miliona
Senzor	
Sentor	23.6 × 15.6 mm CMOS senzor
Ukupno pikseča	16.9 miliona
Redukcija prašine	Čišćenje senzora slike, referentni podaci slike za čišćenje prašine (opciono Capture NX 2 softver je potreban)
Mediji	
Veličina slike (piksela)	<ul style="list-style-type: none">• 4,928 × 3,264 (L)• 2,464 × 1,632 (S)• 3,696 × 2,448 (M)
Formati fajlova	<ul style="list-style-type: none">• NEF (RAW): 12 ili 14 bit, kompresija bez gubitaka ili kompresovano.• JPEG: JPEG-Baseline sa fine (približno 1 : 4), normal (približno 1 : 8), ili basic (približno 1 : 16) stepenom kompresije (Size priority); Optimal quality kompresije dostupne.• NEF (RAW)+JPEG: Po jedna fotografija se snimi u oba formata NEF (RAW) i JPEG
Picture Control sistem	Standard, Neutral, Vivid, Monochrome, Portrait, Landscape; Odabrana kontrola slike se može izmeniti;memorija za ručne kontrole slike
Mediji	SD (Secure Digital), SDHC, i SDXC Memorijske kartice
Slot 2	Slot 2 se može koristiti kao dopunski ili bekap medij ili kao zasebni za snimanje kopija kreiranih korišćenjem NEF+JPEG; slike se mogu kopirati između kartica.
File system	DCF (Design Rule for Camera File System) 2.0, DPOF (Digital Print Order Format), Exif 2.3 (Exchangeable Image File Format for Digital Still Cameras), PictBridge
Tražilo	
Tražilo	Pentaprizma u nivou oka
Pokrivenost tražila	Približno 100% horizontalno i 100% vertikalno
Uvećanje	Približno 0.94 × (50 mm f/1.4 lens at infinity, -1.0 m ⁻¹)
Eyepoint	19.5 mm (-1.0 m ⁻¹)
Podešavanje dioptrije	-3 - +1 m ⁻¹
Ekran fokusa	Type B BriteView Clear Matte Mark II screen with AF area brackets (framing grid can be displayed)
Ogledalo	Brzo povratno
Blenda	Pritiskanjem tastera pregleda dubine polja blenda se zaustavlja na vrednost koju je korisnik odabrao (A i M režimi) ili kamera (ostali režimi)
Tražilo	brzo povratna, elektronski kontrolisan



Objektiv	
Kompatibilni objektiv	<ul style="list-style-type: none"> • DX AF NIKKOR: Podržava sve funkcije • Type G ili D AF NIKKOR: Podržava sve funkcije (PC Micro-Nikkor ne podržava neke funkcije). IX Nikkor objektivni se ne podržavaju. • Other AF NIKKOR: Podržava sve funkcije osim 3D merenje boje matriksom II. Objektivni za F3AF ne podržava. • AI-P NIKKOR: Podržava sve funkcije osim 3D merenje boje matriksom II • Non-CPU: Mogu se koristiti u režimima A i M; color matrix metering i aperture value display podržani ako se unesu podaci o objektibau (samo AI objektivni) <p>Elektrosko merenje daljine se može koristiti samo ako je maksimalna blenda f/5.6 ili brža.</p>
Zatvarač	
Tip	Elektronski kontrolisani vertikalno putujući fokalne površine okidač
Brzina	$1/4000$ – 30 s u koracima od $1/3$ ili $1/2$ EV, sijalica, vreme (zahteva dodatni ML-L3 daljinski)
Blic sinh brzina	$X=1/250$ s; sinhronizacija sa okidačem na $1/320$ s ili sporijim (domet blica pada sa brzinama između $1/250$ i $1/320$ s)
Okidanje	
Režim okidanja	S (single frame), Cl (continuous low speed), Ch (continuous high speed), Q (quiet shutter-release), ☺ (self-timer), ☐ (remote control), MUP (mirror up)
Brzina snimanja	1–5 fps (Cl) ili 6 fps (Ch)
Samookidač	2 s, 5 s, 10 s, 20 s; 1–9 ekspozicija u intervalima od 0.5, 1, 2, ili 3 s
Daljinski režimi okidanja	Delayed remote, quick-response remote, remote mirror-up
Ekspozicija	
Merenje	TTL merenje ekspozicije korišćenjem 2,016-piksela i RGB senzor
Metode merenja	<ul style="list-style-type: none"> • Matrix: 3D merenje boje matriksom II (tip G i D objektivni); merenje boje matriksom II (drugi CPU objektivni); merenje boje matriksom dostupno je i sa objektivima koji nisu-CPU ako koristite podatke • Centralno težina: Težina od 75% data 8 centru kadra, ili težina na osnovu proseka celograma • Tačkasto: Meri 3.5-mm krug (oko 2.5% od rama) centriran na selektovanoj tački fokusa (na centralnoj tački fokusa kada se koriste objektivni koji nisu-CPU)
Domest (ISO 100, f/1.4 objektiv, 20 °C/68 °F)	<ul style="list-style-type: none"> • Matrix ili center-weighted metering: 0 – 20 EV • Spot metering: 2 – 20 EV
Merenje espozicije	Kombinovano CPU i AI



Ekspozicija	
Režimi	Auto (AUTO auto; auto (flash off)); scene (portrait; landscape; child; sports; close up; night portrait; night landscape; party/indoor; beach/snow; sunset; dusk/dawn; pet portrait; candlelight; blossom; autumn colors; food; silhouette; high key; low key); programmed auto with flexible program (P); shutter-priority auto (S); aperture-priority auto (A); manual (M); U1 (user settings 1); U2 (user settings 2)
Kompenzacija ekspozicije	-5 – +5 EV u koracima od 1/3 ili 1/2 EV
Braketiranje ekspozicije	2–3 frejmova u koracima od 1/3, 1/2, 2/3, ili 1 EV
Braketiranje blica	2–3 frejmova u koracima od 1/3, 1/2, 2/3, ili 1 EV
Braketiranje balansa bele	2–3 frejmova u koracima od 1, 2, ili 3
ADL braketiranje	2 frejma korišćenjem odabrane vrednosti za jedan ili 3 frejmova korišćenjem osnovnih vrednosti za sve frejmove
Zaključavanje ekspozicije	Osvetljenje je zaključano na vrednost izabranu sa AE-L/AF-L tasterima
ISO osetljivost (Preporučeni indeks ekspozicije)	ISO 100 – 6400 u koracima od 1/3 ili 1/2 EV. Može se podesiti na 0.3, 0.5, 0.7, 1, ili 2 EV (ISO 25600 ekvivalentno) iznad ISO 6400; kontrola auto ISO osetljivosti dostupna
Active D-Lighting	Auto, Extra high, High, Normal, Low, Off
Fokus	
Objektiv servo	Nikon Multi-CAM 4800DX autofokus senzor sa TTL fazom detekcije, fino podešavanje, 39 tačaka (uključujući 9 ukrštenih tipova senzora), i AF-assist illuminator (domet približno 0.5–3 m/1 ft. 8 in.–9 ft. 10 in.)
Tačka fokusa	-1 – +19 EV (ISO 100, 20 °C/68 °F)
AF-režim oblasti	<ul style="list-style-type: none"> • Autofocus (AF): Single-servo AF (AF-S); continuous-servo AF (AF-C); auto AF-S/AF-C selection (AF-A); Prediktivno praćenje fokusom koji se automatski aktivira prema statusu subjekta • Manual focus (M): Podržava traženje elektronskog dometa
Zapamćen fokus	Može se izabrati između 39 ili 11 fokusnih tačaka
Objektiv servo	Single-point AF; 9-, 21-, ili 39-point dynamic-area AF, 3D-tracking, auto-area AF
Tačka fokusa	Fokus se može zapamtiti pritiskanjem okidača na pola (jedan-servo AF) ili pritiskanjem AE-L/AF-L tastera



Živi prikaz											
Servo objektivna	<ul style="list-style-type: none"> • Autofocus (AF): Single-servo AF (AF-S); full-time servo AF (AF-F) • Manual focus (M) 										
AF-area režim	Face-priority AF, wide-area AF, normal-area AF, subject-tracking AF										
Autofokus	Kontrastna detekcija bilo gde u kadru (kamera bira tačku fokusa automatski kada je face-priority AF ili subject-tracking AF izabrano)										
Film											
Merenje	TTL merenje ekspozicije koršćenjem glavnog senzora slike										
Metering method	Matrix										
Veličina okvira (piksela) i broj fejmova	<table border="0"> <tr> <td rowspan="2" style="vertical-align: middle;">NTSC</td> <td>• 1,920 × 1,080 (24p); 24 (23.976) fps</td> <td>• 1,280 × 720 (30p); 30 (29.97) fps</td> </tr> <tr> <td>• 1,280 × 720 (24p); 24 (23.976) fps</td> <td>• 640 × 424 (30p); 30 (29.97) fps</td> </tr> <tr> <td rowspan="2" style="vertical-align: middle;">PAL</td> <td>• 1,920 × 1,080 (24p); 24 (23.976) fps</td> <td>• 1,280 × 720 (25p); 25 fps</td> </tr> <tr> <td>• 1,280 × 720 (24p); 24 (23.976) fps</td> <td>• 640 × 424 (25p); 25 fps</td> </tr> </table> <p>Dostupan izbor između normal i high quality.</p>	NTSC	• 1,920 × 1,080 (24p); 24 (23.976) fps	• 1,280 × 720 (30p); 30 (29.97) fps	• 1,280 × 720 (24p); 24 (23.976) fps	• 640 × 424 (30p); 30 (29.97) fps	PAL	• 1,920 × 1,080 (24p); 24 (23.976) fps	• 1,280 × 720 (25p); 25 fps	• 1,280 × 720 (24p); 24 (23.976) fps	• 640 × 424 (25p); 25 fps
NTSC	• 1,920 × 1,080 (24p); 24 (23.976) fps		• 1,280 × 720 (30p); 30 (29.97) fps								
	• 1,280 × 720 (24p); 24 (23.976) fps	• 640 × 424 (30p); 30 (29.97) fps									
PAL	• 1,920 × 1,080 (24p); 24 (23.976) fps	• 1,280 × 720 (25p); 25 fps									
	• 1,280 × 720 (24p); 24 (23.976) fps	• 640 × 424 (25p); 25 fps									
Maksimalno trajanje	Približno. 20 minuta										
Format fajla	MOV										
Video kompresija	H.264/MPEG-4 Advanced Video Coding										
Format zvuka	Linear PCM										
Uređaj za snimanje zvuka	Ugrađeni mono ili eksterni stereo mikrofon sa podešavanjem osetljivosti										
Monitor											
Monitor	7.5-cm/3-in., 921k-dot (VGA), low-temperature polysilicon TFT LCD sa 170 ° vidljivim uglom, 100% frame coverage, i podešavanje osvetljenosti										
Reprodukcija											
Reprodukcija	Prikaz preko celog ekrana i ikonice (4, 9, ili 72 slika ili kalendar) reprodukcija sa zumom, reprodukcija filma, Pictmotion, slide show, histogram, highlights, automatska rotacija, komentar (do 36 karaktera)										
Interferjs											
USB	Hi-Speed USB										
Video izlaz	NTSC, PAL; Slike se mogu prikazivati na eksternim uređajima dok je uključen ekran kamere										
HDMI izlaz	C mini-pin HDMI konektor; monitor kamere se isključi kada je HDMI kabl konektovan										
Terminal za dodatke	Daljinski kabl: MC-DC2 (prodaje se zasebno) GPS: GP-1 (prodaje se zasebno)										
Audio ulaz	Stereo mini-pin jack (3.5 mm diameter)										
Jezici koje podržava											
Jezici koje podržava	Arabic, Chinese (Simplified i Traditional), Czech, Danish, Dutch, English, Finnish, French, German, Indonesian, Italian, Japanese, Korean, Norwegian, Polish, Portuguese, Russian, Spanish, Swedish, Thai, Turkish										



Izvor napajanja	
Baterija	Jedna punjiva Li-ion EN-EL15 baterija
Battery pack	Opcioni MB-D11 paket baterija sa jednom punjivom Nikon EN-EL15 Li-ion baterijom ili six AA alkaline, NiMH, ili lithium baterija
AC adapter	EH-5a AC adapter; zahteva EP-5B power connector (prodaje se zasebno)
Podnožje za stativ	
Podnožje za stativ	1/4 in. (ISO 1222)
Dimenzije / težina	
Dimenzije (W × H × D)	oko 132 × 105 × 77 mm (5.2 × 4.1 × 3 in.)
Težina	Oko 690 g (1 lb. 8.3 oz.; samo telo aparata); approx. 780 g (1 lb. 11.5 oz.) sa baterijom, memorijskom karticom bez poklopca
Operativno okruženje	
Temperatura	0–40 °C (+32–104 °F)
Vlaznost	Manje od 85% (bez kondenzacije)

- Osim ako nije drugačije navedeno, sve karakteristike su za aparat koji koristi skroz pune baterije i funkcioniše na temperaturi oko 20 °C (68 °F).
- Nikon čuva sva prava da promeni specifikacije hardvera i softvera opisanih u ovom upustvu u bilo koje vreme bez upozorenja. Nikon neće biti odgovoran za štete koje su dosle prilikom greške koje ovo upustvo sadrži.



MH-25 punjač baterija	
Ulaz struje (Severna Amerika)	AC 120 V, 60 Hz, 0.2 A
Ulaz struje (ostali regioni)	AC 100–240 V, 50/60 Hz, 0.23–0.12 A
Izlazna struja	DC 8.4 V/1.2 A
Baterije koje podržava	Nikon rechargeable Li-ion battery EN-EL15
Vreme punjenja	Oko 2 sata 35 minuta pri temperaturi ambijenta od 25 °C (77 °F) kada je baterija potpuno prazna
Funkcioniše na temperaturi	0–40 °C (+32–104 °F)
Dimenzije (W × H × D)	Oko 82.5 × 28 × 65 mm (3.2 × 1.1 × 2.6 in.)
Dužina kablova	Oko 1.8 m (6 ft.)
Težina	oko 110 g (3.9 oz.), bez kablova i AC zidnog adaptera
EN-EL15 punjiva Li-ion baterija	
Tip	Punjiva li-ion baterija
Kapacitet	7.0 V/1900 mAh
dimanzije (W × H × D)	Oko 40 × 56 × 20.5 mm (1.6 × 2.2 × 0.8 in.)
tezina	Oko 88 g (3.1 oz.), bez poklopca
AF-S DX NIKKOR 18–105 mm f/3.5–5.6G ED VR lens	
Tip	Tip G AF-S DX NIKKOR zum objektiv sa ugrađenim CPU i F bajonetom za korišćenje isključivo sa Nikon DX-format digital SLR kamerama
Žižna daljina	18–105 mm
Maksimalna blenda	f/3.5–5.6
Konstrukcija	15 elemenata u 11 grupa (uključujući 1 asferični element i 1 ED stakleni element)
Ugao slike	76°–15° 20′
Žična daljina - skala	Gradirana u milimetrima (18, 24, 35, 50, 70, 105)
Informacija daljina	Izlaz na aparatu
Kontrola zuma	Ručni zum korišćenjem nezavisnog prstena zuma
Fokusiranje	Nikon Internal Focusing (IF) sistem sa autofokusom kontrolisanim od Silent Wave Motor; ručno fokusiranje podržano kadaje A-M prekidač podešen na A ili M. Fokus se može podesiti rotiranjem prstena fokusa dok je fokus zaključan na single-servo autofocus. Ne koristiti prsten fokusa dok kamera fokusira.
Redukcija vibracija	Zasnovana na pomeranju sočiva korišćenjem voice coil motors (VCMs)
Najbliža distanca fokusiranja	0.45 m (1.5 ft.) od fokusnog markera (□ 100) u svim pozicijama zuma
Sečiva dijafragme	7 listića
Dijafragma	Potpuno automatska
Raspon blende	• 18 mm focal length: f/3.5–22 • 105 mm focal length: f/5.6–38
Metering	Maksimalna blenda
Velicina filtera	67 mm (P=0.75 mm)
Dimenzije	Oko 76 mm prečnik × 89 mm/3.0 × 3.5 in.
Weight	Oko 420 g (14.8 oz.)

Nikon zadržava pravo da promeni specifikacije hardvera i softvera koji je opisan u uputstvu bilo kada bez ikakve prethodne napomene. Nikon se neće držati odgovornim za oštećenja koja mogu natati kao rezultat neke greške u ovom uputstvu.



■ AF-S DX NIKKOR 18–105 mm f/3.5–5.6G ED VR

AF-S DX NIKKOR 18–105 mm f/3.5–5.6G ED VR je za korišćenje isključivo sa Nikon DX digitalnim kamerama. Napredne optičke performanse i renderovanje slike osiguravaju asferični elementi i elementi napravljeni korišćenjem stakla male disperzije da korektuje hromatsko odstupanje. Okrugla blnda daje mekani, estetski blur izvora svetlosti van fokusa na slici (*bokeh*). Ukoliko kamera AF-ON taster, redukcija vibracija neće se aktivirati kada je AF-ON taster pritisnut.

Korišćenje ugrađenog blica

Kada koristite ugrađeni blic, proverite da li je subjekat u dometu, najmanje 0.6 m (2 ft.) i skinite kačket sa sočiva da sprečite senke.

Kamera	Pozicija zuma	Minimalna razdaljina
D7000, D3100, D3000	18 mm	2.5 m/ 8 ft. 2in.
	24 mm	1.0 m/ 3 ft. 3in.
D700, D7000, D300 series, D200, D100, D80	All	No vignetting at any focus distance
D90, D70 series	18 mm	1.5 m/ 4 ft. 11 in.
	24 mm	No vignetting at any focus distance
D50	18 mm	1.0 m/ 3 ft. 3in.
	24 mm	No vignetting at any focus distance
D60, D40 series	18 mm	2.5 m/ 8 ft. 2in.
	24 mm	1.0 m/ 3 ft. 3in.
	35 mm	No vignetting at any focus distance

Ugrađeni blic za D100 i D70 može pokriti ugao vidljivosti sa objektivima fokusne dužine 20 mm ili više, senke će se pojaviti na fokusnim dužinama od 18 mm.

Briga o objektivu

- Držite CPU kontakte čistim.
- Koristite duvaljku da uklonite prašinu sa površine objektivu. Da uklonite otiske prstiju, nanesite malu količinu etanola ili sredstvo za čišćenje objektivu na pamučnu krpu ili maramicu i čistite od centra ka spolja kružnim pokretima.
- Nikad ne koristite organske rastorivače kao što su razređivač ili benzin da očistite sočiva.
- Kačket objektivu ili NC filteri se mogu koristiti da se zaštiti prednji deo objektivu.
- Stavite prednji i zadnji poklopac na objektiv pre nego što ga odložite.
- Kada je kačket zakačen, nemojte dohvatati ili držati objektiv ili kameru samo za kačket.
- Ukoliko se objektiv neće koristiti duže vreme, čuvajte ga na suvom, hladnom mestu da sprečite buđ i rđu. Ne ostavljajte ga na direktnom suncu ili sa kuglicama protiv moljaca (naftalin i sl.).
- Držite objektiv suvim. Rđanje unutrašnjeg mehanizma može napraviti nepopravljivu štetu.
- Ostavljanje objektivu na ekstremno vrućim mestima može oštetiti ili iskriviti delove napravljene od ojačane plastike.

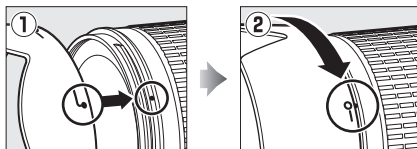
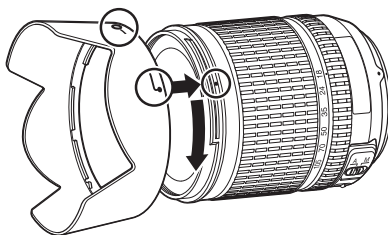


Dodaci

- 67 mm prednji poklošac LC-67
- Zadnji poklopac
- Fleksibilna torbica objektivu CL-1018
- Bajonet Hood HB-32 (zakačinje se kao na slici desno)

Opcioni dodaci

- 67 mm filteri
- Zadnji poklopac LF-1 ili LF-4

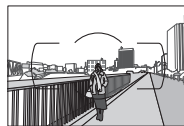


Beleška o širokougaonim objektivima

Autofokus možda neće dati željene rezultate sa širokougaonim i super-širokougaonim objektivima u sledećim situacijama.

1 Subjekt ne ispunjava tačku fokusa.

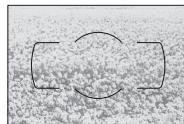
Ukoliko subjekt ne ispunjava tačku fokusa, kamera može fokusirati na pozadinu i subjekat može biti van fokusa.



Primer: *Portret subjekta izdaleka na istoj razdaljini od pozadine*

2 Subjekt ima mnogo finih detalja.

Kamera može imati problema da fokusira subjekte koji imaju dosta finih detalja ili im nedostaje kontrasta.



Primer: *Polje cveća*

U ovim slučajevima koristite ručni fokus ili zaključavanje fokusa na drugom subjektu na istoj razdaljini i onda rekomponujte fotografiju. Za više informacija pogledajte "Getting Good Results with Autofocus" (□ 93).



■ ■ Podržani standardi

- **DCF Version 2.0:** Design Rule for aparat File System (DCF) je standard koji se koristi sirom sveta za industriju digitalnih fotoaparata da osigura kompetabilnost među drugim fotoaparatomima.
- **DPOF:** Digital Print Order Format je industrija koja se širom sveta koristi kako bi se štampane slike sa memorijske kartice.
- **Exif version 2.3:** Ovaj fotoaparat podržava Exif (Exchangeable Image File Format for Digital Still aparats) verziju 2., standard koji dozvoljava informacijama koje se čuvaju sa fotoaparatom da se koriste za optimalnu reprodukciju boja kada je van Exif-compliant štampača.
- **PictBridge:** Standard razvijen u saradnji sa digitalnim fotoaparatomima i industrijom štampača, dozvoljava da se slike sa fotoaparata direkto štampaju na štampacu bez kJednacije sa kompjuterom.
- **HDMI:** High-Definition Multimedia Interface je standard za multimedija intrfejs koji se koristi u elektronskom AV uređaju koji moze da prenosi vizuelne podatke i da kontoliše signale HDMI-uredjaja preko kablova kJednaktora (fotoaparat koristi tip A kJednaktora).

Informacije o zaštitnim znacima

- Microsoft i Windows Vista su registrovani zaštitni znaci od strane Microsoft Corporation u Sjedinjenim Državama i u drugim zemljama.
- Macintosh, Mac OS, i QuickTime su zaštitni znaci Apple Inc.
- Adobe i Acrobat su registrovani zaštitni znaci Adobe Systems Inc.
- SD logo je zaštitni znak SD Card Association.
- PictBridge je zaštitni znak.

Svi drugi zaštitni znaci koji se pojavljuju u ovom upustvu ili u ostaloj dokumentaciji koja dolazu uz vaš Nikon fotoaparat navode se registrovani ili zastitni znaci vlasnika prava.



Odobrene memorijske kartice

Sledeće memorijske kartice su testirane i odobrene zakorišćenje u D7000. Kartice klase 6 ili brže se preporučuju za snimanje filmova. Snimanje se neočekivano može prekinuti kada se koristi sporija kartica.

	SD memorijske kartice	SDHC memorijske kartice ²	SDXC memorijske kartice ³
SanDisk	1 GB, 2 GB ¹	4 GB, 8 GB, 16 GB, 32 GB	64 GB
Toshiba		4 GB, 8 GB, 16 GB, 32 GB	
Panasonic		4 GB, 6 GB, 8 GB, 12 GB, 16 GB, 32 GB	48 GB, 64 GB
Lexar Media		4 GB, 8 GB, 16 GB, 32 GB	—
Platinum II			
Professional	4 GB, 8 GB, 16 GB, 32 GB		

1 Proverite da li čitač kartica ili drugi uređaji u kojima će se kartica koristiti, podržavaju 2 GB kartice.

2 Proverite da li su čitači kartica ili drugi uređaji sa kojima će se koristiti SDHC-kompatibilni. Kamera podržava UHS-I.

3 Proverite da li su čitači kartica ili drugi uređaji sa kojima će se koristiti SDXC-kompatibilni. Kamera podržava UHS-I.



Ostale kartice nisu testirane. Za više informacija o karticama kontaktirajte proizvođača.



Kapacitet memorijske kartice

Sledeća tabela prikazuje približan broj fotografija koje se mogu smestiti na 8 GB SanDisk Extreme SDHC karticu sa različitim podešavanjima kvaliteta i veličine.

Kvalitet slike	Veličina slike	Veličina fajla ¹	Broj slika ¹	Kapacitet bafera ²
NEF (RAW), Lossless compressed, 12-bit	—	15.5 MB	291	11
NEF (RAW), Lossless compressed, 14-bit	—	19.4 MB	223	10
NEF (RAW), Compressed, 12-bit	—	13.6 MB	398	15
NEF (RAW), Compressed, 14-bit	—	16.7 MB	330	12
JPEG fine ³	L	7.8 MB	813	31
	M	4.4 MB	1400	100
	S	2.0 MB	3100	100
JPEG normal ³	L	3.9 MB	1600	100
	M	2.2 MB	2800	100
	S	1.0 MB	6000	100
JPEG basic ³	L	2.0 MB	3100	100
	M	1.1 MB	5500	100
	S	0.5 MB	11000	100

1 Sve cifre su približne. Veličina fajlova varira sa scenom koja se snima.

2 Maksimalan broj ekspozicija koji se može smestiti u bafer memorije sa ISO 100. Opada ukoliko je **Optimal quality** izabrano za **JPEG compression** ili redukcija šuma dugotrajne ekspozicije uključena.

3 Cifre podrazumevaju da je **JPEG compression** podešena na **Size priority**. Odabirom **Optimal quality** brojs lika i kapacitet bafera opada.

d7—Max. Continuous Release (📖 217)

Maksimalan broj forogradija koje se mogu odjednom napraviti je između 1 i 100.

Životni vek baterije

Broj snimaka koji se može snimiti sa potpuno punim baterijama varira sa kondicijom baterije, temperature, i kako se fotoaparatom koristi. U slučaju AA baterija, kapacitet varira i sa uslovima čuvanja; neke baterije se ne mogu koristiti. Podaci za kameri i opcioni MB-D11 paket baterija su dati dole.

- **CIPA standard**¹

Jedna EN-EL15 baterija (camera): Približno 1050 snimaka

Jedna EN-EL15 baterija (MB-D11): Približno 1050 snimaka

Šest AA baterija (MB-D11): Približno 650 snimaka

Dve EN-EL15 baterije (jedna u kameri i jedna u MB-D11): Približno 2100 snimaka

- **Nikon standard**²

Jedna EN-EL15 baterija (camera): Približno 4500 snimaka

Jedna EN-EL15 baterija (MB-D11): Približno 4500 snimaka

Šest AA baterija (MB-D11): Približno 1700 snimaka

Dve EN-EL15 baterije (jedna u kameri i jedna u MB-D11): Približno 9000 snimaka

1 Mereno na 23 °C/73.4 °F (±2 °C/3.6 °F) sa AF-S DX NIKKOR 18–105 mm f/3.5–5.6G ED VR objektivom sa sledećim uslovima: Objektiv kruži od maksimuma do minimuma i jedna fotografija je napravljena sa osnovnim vrednostima na svakih 30 s; Blic korišćen svaki drugi put. Živi prikaz nije korišćen.

2 Mereno na 20 °C/68 °F sa AF-S NIKKOR 70–200mm f/2.8G ED VR II objektivom pri sledećim uslovima: kvalitet fotografije podešen na JPEG basic, veličina slike na **M** (medium), brzina okidača 1/250 s, okidač pritisnut do pola 3 sekunde i fokus menjan od beskonačno na minimum 3 puta; 6 snimaka je napravljeno u nizu i monitor uključen na 2 sekunde i isključen; krug ponavljan kada je merenje ekspozicij isključeno.

Sledeće stvari mogu da skrate trajanje baterije:

- Upotreba ekrana
- Držanje okidača pritisnutog do pola
- Ponavljanje autofokus opcije
- Snimanje NEF (RAW) slika
- Spore brzine zatvarača
- Upotreba GP-1 GPS jedinice
- Upotreba VR (smanjenje vibracija) režima sa VR objektivima
- Korišćenje opcionog WT-4 bežičnog emitera

Da bi izvukli maksimum iz Nikon EN-EL15 baterija:

- Čuvajte baterije čistim. Zaprljani kontakti mogu da smanje performanse baterije.
- Odmah korisite baterije nakon upotrebe. Baterije gube napajanje ukoliko se ostave nekorišćene.



Index

Symbols

S (Single frame)	7, 77
CL (Continuous low speed)	7, 77, 78, 217
CH (Continuous high speed).....	7, 77, 78
Q (Quiet shutter-release).....	7, 77
⌚ (Self-timer).....	7, 77, 80
📡 (Remote control).....	7, 77, 80
MUP (Mirror up).....	7, 77, 83
📷 (Auto mode).....	35, 36
📷 (Auto (flash off) mode)	35, 36
SCENE (Scene).....	40
👤 (Portrait)	41
🏞️ (Landscape).....	41
👶 (Child).....	41
🏊 (Sports).....	41
👁️ (Close up)	42
🌃 (Night Portrait).....	42
🌃 (Night Landscape)	42
🎉 (Party/Indoor)	42
🏖️ (Beach/Snow)	43
🌅 (Sunset).....	43
🌄 (Dusk/Dawn).....	43
🐾 (Pet Portrait).....	43
🕯️ (Candlelight).....	44
🌸 (Blossom).....	44
🍂 (Autumn Colors)	44
🍽️ (Food).....	44
👤 (Silhouette).....	45
🔑 (High Key)	45
🔒 (Low Key).....	45
P (Programmed auto).....	68
S (Shutter-priority auto)	69
A (Aperture-priority auto).....	70
M (Manual)	71
U1/U2.....	75
👤 (Face-priority AF)	50
📷 (Wide-area AF)	50
📷 (Normal-area AF).....	50
👤 (Subject-tracking AF)	50
📷 (Matrix).....	105
👤 (Center-weighted)	105, 213
👤 (Spot).....	105
📷 (Exposure compensation)	107
📷 (Flexible program)	68
📷 (Live view)	49, 57
📷 (Info) button.....	10, 12
WB (White balance)	117
PRE (Preset manual)	117, 123
BKT (bracketing)	109, 164
👤 (Help).....	18
● (Focus indicator).....	38, 97, 100

⌚ (Memory buffer).....	38, 79
📷 (Flash-ready indicator)	39
📷 Switch.....	229

Numerics

12-bit	87
14-bit	87
2,016-pixel RGB sensor.....	310
3D-tracking	94, 95

A

AC adapter.....	280, 282	
Accessories	280	
Accessory terminal	281	
Active D-Lighting	114, 139	
Add items (My Menu)	265	
ADL bracketing	114, 229	
Adobe RGB	141	
AE & flash (Auto bracketing set) ...	109, 229	
AE lock.....	106	
AE only (Auto bracketing set) 109,	229	
AE-L	106	
AE-L/AF-L button.....	97, 106, 232	
AF	50, 91–98	
AF area brackets	9, 34	
AF fine tune	246	
AF point illumination.....	209	
AF-A.....	91	
AF-area mode	50, 94	
AF-area mode (Live view/movie	AF).....	50
AF-assist.....	273, 279	
AF-C	91, 208	
AF-C priority selection.....	208	
AF-F	50	
AF-S	50, 91, 208	
AF-S priority selection	208	
After delete	200	
A-M switch.....	25	
Amber.....	119, 255	
Aperture	67, 70, 71	
Aperture-priority auto.....	70	
Aspect ratio	252	
Assign AE-L/AF-L button	232	
Assign Fn button	230	
Assign MB-D11 📷 button.....	235	
Assign preview button.....	232	
Attaching the lens.....	25	
Audio video (A/V) cable.....	191	
Auto (White balance).....	117	
Auto bracketing	109, 229	
Auto bracketing set	229	

Auto distortion control	205	
Auto flash	145	
Auto FP high-speed sync. 222, 223		
Auto image rotation.....	239	
Auto ISO sensitivity control	103	
Auto meter-off	39, 214	
Auto meter-off delay.....	214	
Auto-area AF	95	
Autofocus.....	50, 91–98	
Autofocus mode (Live view/movie	AF).....	50, 211
Auto-servo AF.....	91	
Available settings	292	

B

Backlight.....	219	
Backup (Role played by card in	Slot 2).....	89
Battery.....	21, 24, 35, 242, 315	
Battery info	242	
Battery order	221	
Battery pack	220, 221, 235, 242, 280	
Beep.....	215, 216	
Black-and-white (Monochrome)....	253	
Blue	119, 255	
Blue intensifier (Filter effects) ..	254	
Body cap.....	4, 25, 281	
Border (PictBridge)	184, 187	
Bracketing.....	109, 229	
Bracketing order.....	229	
Built-in AF-assist illuminator	210	
Bulb	71, 73	
Burst.....	153, 217, 230	

C

Calendar playback	172	
Camera Control Pro 2.....	281	
Capture NX 2.....	240, 281	
CEC	194	
Center-weighted area	213	
Charging a battery.....	21	
Choose color temp. (White	balance)	117, 122
Choose end point	63	
Choose start point.....	63	
CL mode shooting speed	217	
Clean image sensor	284	
Clock	27, 237	
Clock battery.....	28	
Cloudy (White balance)	117	
CLS	276	
Color balance.....	255	

Color outline262
 Color sketch262
 Color space 141
 Color temperature.... 117, 118, 122
 Commander mode225
 Compatible lens269
 Compressed (Type)87
 Computer 179
 Connector for external
 microphone 3
 Continuous high speed7, 77, 78
 Continuous low speed7, 77, 78,
 217
 Continuous release mode 7, 77, 78
 Continuous-servo AF 91, 208
 Control panel 8
 Copy image(s) 197
 Copyright169, 243
 Copyright information243
 CPU lens 26, 269
 Creative Lighting System276
 Cross screen (Filter effects)254
 Custom Settings206
 Customize command dials233
 Cyanotype (Monochrome)253

D

Date and time 27, 237
 Date format 27, 237
 Daylight saving time 27, 237
 DCF version 2.0142, 318
 Default settings 151, 202, 207, 295
 Delayed remote (Remote control
 mode)80
 Delete 47, 175
 Delete all images 176
 Delete current image 47, 175
 Delete selected images 176
 Depth-of-field72
 Depth-of-field preview button .72,
 228, 232
 Destination (Movie settings).....60
 Device control (HDMI) 194
 Digital Print Order Format 182,
 185, 189, 318
 Diopter adjustment control34,
 281
 Direct sunlight (White balance)....
 117
 Display mode 197
 Distortion control261
 D-Lighting251
 DPOF182, 185, 189, 318
 Dynamic-area AF94, 95

E

Easy exposure compensation..212
 Edit movie.....64, 66
 Ethernet.....181, 280
 EV steps for exposure cntrl. 211
 Exif version 2.3142, 318
 Exposure.....67, 106, 107
 Exposure bracketing109, 229
 Exposure compensation..... 107
 Exposure delay mode.....219
 Exposure indicator..... 72
 Exposure lock 106
 Exposure meters..... 39, 214
 Exposure program298
 External microphone57, 60
 Eye-Fi upload 247

F

File naming.....204
 File number sequence.....218
 Filter effects.....134, 254
 Fine tune optimal exposure 213
 Fine-tuning white balance 119
 Firmware version.....247
 Fisheye261
 Flash 39, 143, 144, 148, 149, 275
 Flash (White balance)117
 Flash bracketing109, 228
 Flash cntrl for built-in flash223
 Flash compensation..... 148
 Flash mode..... 144
 Flash only (Auto bracketing set)....
 109, 229
 Flash range 147
 Flash ready indicator .39, 149, 279
 Flash shutter speed145, 223
 Flash sync speed 222, 223, 310
 Flash warning219
 Flexible program 68
 Flicker reduction 53, 59, 237
 Fluorescent (White balance) 117
 Fn button 149, 161, 230
 f-number 70
 Focal length160, 274
 Focal length scale 25
 Focal plane mark 100
 Focus indicator..... 38, 97, 100
 Focus lock 97
 Focus mode..... 50
 Focus point38, 50, 94, 96, 100, 209,
 210
 Focus point wrap-around209
 Focus tracking93, 209
 Focus tracking with lock-on.....209
 Focusing screen..... 309

Focus-mode switch 25, 99
 Format.....32, 236
 Format memory card32, 236
 Frame interval (Slide show)201
 Front-curtain sync..... 145
 Full-frame playback.....163
 FV lock 149

G

GP-1162, 281
 GPS 162, 169
 GPS data 169
 Green119, 255
 Green intensifier (Filter effects).....
 254

H

H.264..... 313
 HDMI193, 318
 HDMI mini-pin connector... 3, 193
 HDMI-CEC 194
 Help 18
 Hi (Sensitivity) 102
 Hide image 196
 High definition 193, 318
 High ISO NR.....205
 Highlights 166, 197
 Histogram 166, 167, 197

I

Image comment238
 Image Dust Off ref photo 240
 Image overlay.....256
 Image quality..... 85
 Image review 163, 200
 Image size 88
 Incandescent (White balance) 117
 Index print 188
 In-focus indicator 38, 97, 100
 Information 10, 165
 Information display10, 219
 Interval timer shooting 155
 ISO display and adjustment216
 ISO sensitivity101, 103
 ISO sensitivity settings 102, 103
 ISO sensitivity step value 211
 i-TTL 146, 225

J

JPEG 85
 JPEG basic 85
 JPEG compression 87
 JPEG fine 85
 JPEG normal 85

L	
LAN.....	280
Landscape (Set Picture Control)	131
Language.....	27, 238
Large (Image size).....	88
LCD.....	237
LCD brightness.....	237
LCD illumination.....	219
Lens.....	25, 26, 159, 246, 269
Lens cap.....	25
Lens distance information.....	146
Lens focus ring.....	25, 55, 99
Lens mount.....	4, 25, 100
Lens VR switch.....	25, 26
Live view.....	49, 57
Live view switch.....	49, 57
Live view/movie AF.....	50, 211
Local area network.....	280
Lock mirror up for cleaning.....	286
Long exp. NR.....	205
Lossless compressed (Type).....	87

M	
Magenta.....	119, 255
Main command dial.....	13
Manage Picture Control.....	136
Manual.....	71, 99
Manual (Flash cntl for built-in flash).....	224
Manual focus.....	55, 99
Manual movie settings (Movie settings).....	60
Max. continuous release.....	217
Maximum aperture.....	100
MB-D11.....	220, 221, 235, 242, 280
MB-D11 battery type.....	220
Medium (Image size).....	88
Memory buffer.....	38, 79
Memory card 29, 32, 236, 319, 320	
Memory card capacity.....	320
Metering.....	105
Microphone.....	4, 57, 60
Microphone (Movie settings)	60
Miniature effect.....	263
Minimum aperture.....	26, 67
Mired.....	121
Mirror.....	80, 83, 286
Mirror up.....	7, 77, 83
Mode dial.....	6
Modeling flash.....	228
Monitor.....	46, 49, 163, 237
Monitor cover.....	17
Monitor off delay.....	215
Monitor pre-flash.....	146, 149

Monochrome.....	253
Monochrome (Set Picture Control)	131
Mounting mark.....	25
Movie quality (Movie settings).....	60
Movie settings.....	60
Movie-record button.....	58
Movies.....	57
Multiple exposure.....	152
My Menu.....	265

N	
NEF.....	85, 87, 204
NEF (RAW).....	85, 87, 258
NEF (RAW) bit depth.....	87
NEF (RAW) processing.....	258
NEF (RAW) recording.....	87
Neutral (Set Picture Control)	131
Nikon Transfer 2.....	179, 180
Non-CPU lens.....	159, 270
Non-CPU lens data.....	159
Number of focus points.....	210
Number of shots.....	321

O	
OK button (shooting mode).....	229
Optimal quality (JPEG compression).....	87
Optional flash.....	224, 275
Output resolution (HDMI).....	194
Overflow (Role played by card in Slot 2).....	179
Overview data.....	170

P	
Page size (PictBridge).....	184, 187
Perspective control.....	263
Photo info.....	165, 197
PictBridge.....	182, 318
Picture Controls.....	131, 133
Playback.....	46, 163
Playback folder.....	195
Playback information.....	165, 197
Playback menu.....	195
Playback slot and folder.....	164
Playback zoom.....	173
Portrait (Set Picture Control)	131
Power connector.....	280, 282
Power switch.....	2
Predictive focus tracking.....	93
Preset manual (White balance).....	117, 123
Press the shutter-release button all the way down.....	38, 39
Press the shutter-release button halfway.....	38, 39

Print (DPOF).....	185
Print select.....	185
Print set (DPOF).....	189
Printing.....	182
Programmed auto.....	68
Protecting photographs.....	174

Q	
Quick retouch.....	260
Quick-response remote (Remote control mode).....	80

R	
Rank items (My Menu).....	267
Rank Slot 1 - JPEG Slot 2 (Role played by card in Slot 2).....	89
Rear lens cap.....	25
Rear-curtain sync.....	145
Recent settings.....	268
Red intensifier (Filter effects) ...	254
Red-eye correction.....	251
Red-eye reduction.....	145
Release button to use dial.....	234
Release mode.....	7, 77
Release mode dial.....	7, 77
Release mode dial lock release ...	7, 77
Remote Control.....	7, 77, 80, 281
Remote control mode.....	80
Remote cord.....	73, 83, 281
Remote mirror-up (Remote control mode).....	80
Remove items (My Menu).....	266
Repeating flash.....	76, 151, 224
Reset.....	151, 202, 207
Reset custom settings.....	207
Reset shooting menu.....	202
Reset user settings.....	76
Resize.....	259
Restoring default settings.....	151, 202, 207, 295
Retouch menu.....	248
Reverse indicators.....	234
RGB.....	141
Role played by card in Slot 2.....	89
Rotate tall.....	200

S	
Save selected frame.....	63, 66
Save/load settings.....	244
Saving camera settings.....	244
Scene mode.....	40
Screen tips.....	216
SD memory card.....	29, 32, 89, 319, 320
Select date.....	177, 185, 196

Self-timer	7, 77, 80, 214
Sensitivity	101, 103
Sepia (Monochrome)	253
Set Picture Control.....	131
Setup menu	236
Shade (White balance).....	117
Shooting data.....	168
Shooting menu	202
Shutter-priority auto.....	69
Shutter-release button...38, 39, 97, 106, 213	
Shutter-release button AE-L	213
Side-by-side comparison	264
Single frame.....	7, 77
Single-point AF	94, 95
Single-servo AF.....	91, 208
Size	88
Size priority (JPEG compression)... 87	
Skylight (Filter effects).....	254
Slide show	201
Slot	30, 89, 164
Slot empty release lock.....	234
Slow sync	145
Small (Image size)	88
Soft (Filter effects).....	254
Speaker	4, 5
Speedlight	275
sRGB	141
Standard (Set Picture Control). 131	
Standard i-TTL flash for digital SLR 146	
Start printing (PictBridge) 185, 187	
Storage folder.....	203
Straighten.....	261
Sub-command dial.....	13

T

Television	191, 237
Thumbnail playback	171
Time	237
Time stamp (PictBridge)...184, 187	
Time zone	27, 237
Time zone and date.....	27, 237
Timer.....	80, 155
Toning	134, 135
Trim	252

U

USB	180, 182
USB cable	180, 182
UTC.....	27, 162, 169

V

Vibration Reduction	26
Video mode.....	237

Viewfinder	9, 34, 281, 309
Viewfinder eyepiece	81
Viewfinder eyepiece cap	81
Viewfinder focus.....	34, 281
Viewfinder grid display	216
Viewfinder warning display	216
ViewNX 2	142, 179
Virtual horizon	245
Vivid (Set Picture Control).....	131

W

Warm filter (Filter effects).....	254
WB	112, 117
WB bracketing (Auto bracketing set).....	112, 114, 229
White balance	112, 117
White balance bracketing.....	112
Wireless.....	181, 280
Wireless network.....	181, 280
Wireless transmitter.....	181, 280
WT-4.....	181, 280

Nikon

No reproduction in any form of this manual, in whole or in part (except for brief quotation in critical articles or reviews), may be made without written authorization from NIKON CORPORATION.

EKSKLUZIVNI UVOZNIK I DISTRIBUTER



Pčinjska 15a, 11000 Beograd
011/64-56-151; 30-87-004
E-mail: info@refot.com

