

**Nikon**

Digitalni fotoaparat

# D5300

---



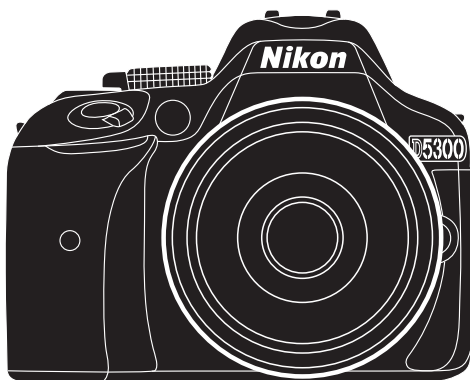





Korisničko uputstvo



Zahvaljujemo vam na kupovini Nikon (SLR) digitalnog aparata. Da bi izvukli maksimum iz aparata, pročitajte upustvo temeljno i držite ga pri ruci kako bi ga pročitali svi koji ga koriste.



## Gde naći

Nađite ono što tražite u:

 <b>Sadržaj</b> .....	 <b>i</b>	 <b>poruke greške</b> .....	 <b>256</b>
 <b>rešavanje problema</b> .....	 <b>251</b>	 <b>Indeks</b> .....	 <b>274</b>

## Simboli i konvencije

Kako bi lakše pronašli potrebne informacije, koriste se sledeći simboli i konvencije:

-  Ova ikonica označava upozorenje; informaciju koju treba pročitati pre korišćenja kako bi sprečili oštećenja kamere.
-  Ova ikonica obeležava beleške; informacije koje treba da se pročitaju pre korišćenja kamere.
-  Ova ikonica označava reference na drugim stranama ovog upustva.

Stavke menija, opcije i poruke koje se prikazuju na ekranu aparata su označene **zadebljanim tekstom**.

## Podešavanja aparata







Objašnjenja u ovom uputstvu podrazumevaju korišćenje osnovnih podešavanja.











## Pomoć

Koristite opciju pomoći u samom aparatu za objašnjenje stavki menija i drugih tema. Pogledajte stranu 8 za detalje.

 **Radi vaše bezbednosti**  
Pre prvog korišćenja fotoaparata, pročitajte uputstva o bezbednosti u odeljku „Za vašu sigurnost“ (□□ viii–xiv).

# Sadržaj

Za vašu sigurnost.....	viii
Napomene.....	xi
podaci o lokaciji.....	xv
Wireless .....	xvi
<b>Uvod</b>	<b>1</b>
Upoznavanje sa fotoaparatom .....	1
Telo aparata .....	1
Točkić režima .....	3
Tražilo.....	4
Monitor .....	5
Informacioni displej .....	6
Meniji: Pregled .....	8
Prvi koraci .....	11
<b>“Uperi i slikaj” režimi (AUTO i )</b>	<b>19</b>
Kadriranje fotografija u tražilu .....	20
Pregledanje fotografija .....	22
Brisanje slika.....	22
Kadriranje fotografija na monitoru .....	24
Pregledanje fotografija .....	26
Brisanje slika.....	26
Snimanje filmova .....	27
Pregled filmova .....	28
Brisanje filmova.....	29
<b>Podešavanje prema subjektu i situaciji (Režim scene)</b>	<b>30</b>
Točkić režima .....	31
 Portrait.....	31
 Landscape .....	31
 Child.....	31
 Sports.....	32
 Close up .....	32

Druge scene.....	33
 Night Portrait.....	33
 Night Landscape .....	33
 Party/Indoor.....	34
 Beach/Snow .....	34
 Sunset .....	34
 Dusk/Dawn.....	35
 Pet Portrait .....	35
 Candlelight .....	35
 Blossom .....	36
 Autumn Colors.....	36
 Food.....	36

## **Specijalni efekti** **37**

---

 Night Vision.....	37
 Color Sketch .....	38
 Toy Camera Effect .....	38
 Miniature Effect .....	38
 Selective Color.....	39
 Silhouette .....	39
 High Key .....	39
 Low Key .....	40
 HDR Painting.....	40
Opcije dostupne u živom prikazu.....	41

## **Više o fotografiji** **45**

---

Izbor režima okidanja.....	45
kontinualno snimanje (Burst Mode) .....	46
Tihi okidač .....	48
Režim samookidača .....	49
Fokus (slikanje kroz tražilo) .....	51
Izaberite kako aparat fokusira: Režim fokusa .....	51
Izaberite kako se bira tačka fokusa: AF-Area Režim .....	53
Izbor tačke fokusa.....	55
Zaključavanje fokusa.....	55
Ručni fokus.....	57
Kvalitet i veličina slika .....	59
Kvalitet fotografija.....	59
Veličina fotografija .....	61
Korišćenje ugrađenog blica .....	62
Auto Pop-up režimi.....	62
Ručni Pop-up režimi .....	64



ISO osetljivost.....	67
Fotografisanje u intervalima.....	68
fotografisanje daljinskim .....	70
Korišćenje ML-L3 daljinskog .....	70
Vraćanje fabričkih podešavanja.....	72
Podaci o lokaciji.....	74
Utiskivanje podataka o lokaciji na slike i filmove .....	74
Praćenje loga .....	76
Brisanje loga .....	78
GPS opcije.....	79

## **P, S, A, i M Režimi**

**82**

Brzina zatvarača i blenda .....	82
Režim <b>P</b> (Programmed Auto).....	84
Režim <b>S</b> (Shutter-Priority Auto).....	85
Režim <b>A</b> (Aperture-Priority Auto) .....	86
Režim <b>M</b> (Manual) .....	87
Duge ekspozicije (M režim samo) .....	88
Ekspozicija .....	90
Merenje.....	90
Zaključavanje autoekspozicije .....	91
Kompenzacija ekspozicije.....	92
Kompenzacija blica .....	93
Očuvanje detalja u osenčenim i osvetljenim delovima.....	94
Active D-Lighting .....	94
High Dynamic Range (HDR) .....	96
Višestruka ekspozicija .....	98
Balans bele .....	101
Fino podešavanje balansa bele .....	103
Ručno podešavanje.....	104
Bracketing .....	108
Kontrole slike.....	111
Izbor kontrole slike .....	111
Izmena kontrola slike.....	112
Kreiranje lične kontrole slike.....	115
Razmena kontrole slike.....	117

## **Živi prikaz**

**118**

Kadriranje fotografija na monitoru .....	118
Fokusiranje u živom prikazu .....	119
Ekran živog prikaza.....	122

## Snimanje i pregled filmova

126

Snimanje filmova .....	126
Podešavanja filma .....	128
Pregled filmova .....	130
Editovanje filmova .....	131
Odsecanje filmova.....	131
Memorisanje odabranih frejmova.....	134

## Reprodukcija i brisanje

135

Reprodukcija preko celog ekrana .....	135
Informacije o fotografiji.....	136
Reprodukcija ikonica .....	140
Reprodukcija kalendara.....	141
Izbliza: Zum reprodukcije .....	142
Zaštita fotografija od brisanja.....	143
Ocenjivanje fotografija .....	144
Ocenjivanje individualnih fotografija .....	144
Ocenjivanje više fotografija .....	145
Brisanje fotografija .....	146
Prikaz preko celog ekrana, reprodukcija ikonica, kalendara.....	146
Meni reprodukcije .....	147
Prezentacija slajdova.....	149
Opcije prezentacije slajdova .....	150



## Povezivanje





151

Instaliranje ViewNX 2 .....	151
Korišćenje ViewNX 2.....	153
Kopiranje slika na računar .....	153
Pregledanje slika.....	154
Štampanje fotografija .....	156
Povezivanje štampača .....	156
Štampanje jedne po jedne slike.....	157
Štampanje više slika .....	159
Kreiranje DPOF redosleda štampe: Print Set .....	162
Pregled fotografija na TVu .....	164
Uređaji standardne definicije .....	164
HD uređaji .....	165

Šta Wi-Fi može da uradi za Vas .....	167
Pristup aparatu .....	168
WPS (Android samo) .....	169
PIN Entry (Android samo).....	170
SSID (Android i iOS).....	171
Izbor slika za Upload.....	173
Izbor Individualnih slika za Upload.....	173
Izbor više slika za Upload .....	174

▶ Meni reprodukcije: <i>Upravljanje slikama</i> .....	175
Folder repordukcije .....	175
Opcije prikaza reprodukcije.....	176
Pregled slika .....	176
Rotate Tall .....	176
📷 Meni snimanja: <i>Opcije snimanja</i> .....	177
Resetovanje menija snimanja .....	177
Folder snimanja .....	178
NEF (RAW) snimanje.....	178
Automatska kontrola distorzije .....	179
Kolorni prostor .....	179
Long Exposure NR.....	180
High ISO NR.....	180
ISO osetljivost, podešavanja.....	180
✎ Lična podešavanja: <i>Fina podešavanja</i> .....	182
Restovanje ličnih podešavanja .....	183
a: Autofokus .....	184
a1: AF-C Prioritet odabira .....	184
a2: Broj tački fokusa .....	184
a3: Ugrađena AF-assist lampa.....	185
a4: Rangefinder .....	185
b: Ekspozicija .....	186
b1: EV Koraci za kontrolu ekspozicije Cntrl .....	186
c: Tajmeri/AE zaključavanje.....	186
c1: Taster okidača AE-L .....	186
c2: Automatsko isključenje tajmera.....	186
c3: Samookidač .....	187
c4: Daljinski na čekanju (ML-L3) .....	187
d: Snimanje/Prikaz .....	187
d1: Beep .....	187
d2: Prikaz mreže na tražilu .....	188

d3: ISO prikaz .....	188
d4: Sekvenca numerisanja fajlova .....	188
d5: Režim kašnjenja ekspozicije .....	189
d6: Utiskivanje datuma .....	190
e: Bracketing/Blic .....	192
e1: Kontrola ugrađenog blica .....	192
e2: Auto Bracketing Set .....	192
f: Kontrole .....	193
f1: Dodeli Fn taster .....	193
f2: Dodeli AE-L/AF-L taster .....	194
f3: Obrni rotaciju točkića .....	194
f4: Nema mem. kartice .....	194
f5: Obrni indikatore .....	194
 Setup Meni: <i>Podešavanje aparata</i> .....	195
Formatiranje memorijske kartice .....	196
Osvetljenje monitora .....	196
Format informacionog displeja .....	197
Automatski info displej .....	199
Referentna fotografija za uklanjanje prašine .....	199
Redukcija treperenja .....	200
Vremenska zona i datum .....	201
Jezik .....	201
Automatska rotacija fotografija .....	202
Komentar fotografije .....	202
Video Režim .....	202
Daljinski .....	203
Eye-Fi Upload .....	204
Obeležavanje potvrde .....	204
Verzija softvera .....	204
 Meni retuširanja: <i>Kreiranje retuširanih kopija</i> .....	205
Kreiranje retuširanih kopija .....	206
D-Lighting .....	207
Korekcija crvenih očiju .....	207
Trimovanje .....	208
Crno-belo .....	208
Efekti filtera .....	209
Balans boja .....	210
Preklapanje slika .....	211
NEF (RAW) Procesiranje .....	213
Promena veličine .....	214
Brzi retuš .....	215
Ispravljanje .....	215
Kontrola distorzije .....	215
Riblje oko .....	216
Konture boja .....	216
Skiciranje boja .....	216

Kontrola Perspektive .....	217
Efekat minijature .....	218
Selective Color .....	219
Side-by-side Upoređivanje .....	221
 Skora podešavanja/  My Menu .....	222
izbor menija .....	222
 Skora podešavanja .....	222
 My Menu .....	223

## Tehničke napomene

**226**

Kompatibilni objektivni .....	226
Kompatibilni CPU objektivni .....	226
Kompatibilni Ne-CPU objektivni .....	228
Opcionalni blicevi (Speedlights) .....	232
blicevi kompatibilni sa sistemom kreativnog osvetljenja (CLS) .....	232
Ostali dodaci .....	236
Odobrene memorijske kartice .....	238
Priklučenje AC Adaptera i konektora napajanja .....	239
Briga o fotoaparatu .....	240
Skladištenje .....	240
Čišćenje .....	240
Čišćenje senzora .....	241
Održavanje aparata i baterije: Mere opreza .....	245
Briga o aparatu .....	245
Briga o bateriji .....	246
Dostupna podešavanja .....	248
Rešavanje problema .....	251
Baterija/Displej .....	251
Snimanje (svi režimi) .....	251
Snimanje ( <b>P, S, A, M</b> ) .....	253
Reprodukcija .....	253
podaci o lokaciji .....	255
Wi-Fi (bežične mreže) .....	255
Ostalo .....	255
Poruke o greškama .....	256
Specifikacija .....	259
Objektivni .....	266
Kapacitet memorijske kartice .....	272
Trajanje baterije .....	273
Indeks .....	274

# Za vašu sigurnost











Da bi ste sprečili oštećenje vašeg Nikon proizvoda ili da povredite sami sebe ili druge, pročitajte sledeće mere bezbednosti u ovom upustu pre početka korišćenja proizvoda. Držite ove mere bezbednosti nadohvat ruke svih koji budu koristili ovaj fotoaparatus.

Posledice koje mogu biti rezultat nepravilnog primenjivanja nabrojane su kao mere predostrožnosti u ovom odeljku i prikazane su sledećim simbolima:



Ova ikonica označava upozorenje. Da sprečite moguće povrede, pročitajte sva upozorenja pre korišćenja Nikon proizvoda.

## ■ UPOZORENJA

-  **Držati aparat dalje od sunca**  
Držati aparat što dalje od sunca. Sunce koje je upereno u aparat može da izazove požar.
-  **Ne gledajte u sunce kroz tražilo**  
Gledanje u sunce ili druge svetle objekte kroz tražilo može trajno da vam ošteti vid.
-  **Korišćenje kontrole dioptrije na tražilu**  
Kada radite sa kontrolom dioptrije na tražilu, pazite da se slučajno ne ubodete u oko sa vašim prstom.
-  **Isključite ga u slučaju greške**  
Ako primetite dim ili neki neobičan miris koji dolazi iz uređaja ili AC adaptera, isključite AC adapter i izvadite odmah bateriju, vodeći računa da se ne opečete. Nastavak operacije bi mogao izazvati povrede. Nakon vađenja baterije, odnesite uređaj u autorizovani Nikon servis radi provere.
-  **Do not use in the presence of flammable gas**
-  **Ne kroitite aparat u blizini zapaljivog gasa**  
Ne koristite elektronske uređaje u blizini zapaljivog gasa, jer to može izazvati eksploziju ili požar.
-  **Držite van domašaja dece**  
Ako se ne prodržavate ovoga, moglo bi da dođe do povrede. Posebna briga bi trebalo da se vodi da se spreči da deca stave baterije ili druge male delove u usta i progutaju ih.
-  **Ne rastavljati**  
Diranje unutrašnjih delova fotoaparata i AC adaptera može izazvati povredu prava. Popravke može vršiti samo kvalifikovani tehničar. Ako se fotoaparatus ili AC adapter otvori prilikom pada, odnesite ga u Nikon autorizovani servis radi provere, nakon isključivanja proizvoda ili vađenja baterija.
-  **Nemojte stavljati kaiš deci oko vrata**  
Nikada nemojte stavljati kaiš oko vrata ili ga davati deci, pošto može izazvati gušenje.
-  **Nemojte držati aparat, bateriju ili punjač tokom dužeg perioda dok je aparat uključen ili se koristi**  
Delovi aparata se zagreju. Držanje aparata u direktnom kontaktu sa kožom tokom dužeg perioda može prouzrokovati opekotine.

- ⚠ Ne ostavljajte produkt na mestu gde ce biti izložen ekstremno visokim temperaturama, kao npr. u zatvorenom automobilu ili na direktnom suncu**  
Ukoliko se ne pridržavate ovoga može doći do oštećenja ili požara.
- ⚠ Ne upirite blic u vozača motornih vozila**  
Nepridržavanje ove mere opreza može prouzrokovati nesreću.
- ⚠ Pridržavajte se mera predostrožnosti kada koristite blic**
- Korišćenje blica u blizini kože ili drugih objekata može izazvati opekotine.
  - Korišćenje blica u blizini očiju može izazvati privremeno smanjenje vida. Treba obratiti pažnju kada slikate decu, da ne koristite blic na udaljenosti manjoj od 1 metra (3 ft 4 in.) od subjekta.
- ⚠ Izbegavajte kontakt sa tečnim kristalom**  
Ukoliko se polomi displej, treba voditi računa kako se ne bi posekli na razbijeno staklo ili dozvoliti da tečni kristal iscuri na kožu ili u kontakt sa očima ili ustima.
- ⚠ Ne nosite stativ sa postavljenim aparatom ili objektivom**  
Možete da se sapletete ili slučajno udarite nekog i izazovete povrede.
- ⚠ Vodite posebno racuna kada rukujete sa baterijama**  
Baterije mogu iscuriti ili eksplodirati ako se njima pogresno rukuje. Vodite racuna o sledecim stvarima kada rukujete sa baterijama ovog proizvoda:
- Koristite isključivo odobrene baterije.
  - Nemojte da napravite kratak spoj ili da rasturate bateriju.
  - Isključite proizvod pre promene baterije. Ako koristite AC adapter iskopcajte ga.
  - Nemojte pokušavati da ubacite bateriju u leziste naopacke.
  - Ne izlazite je vatri ili visokim temperaturama.
  - Nemojte potapati ili izlagati vlazi.
- Stavite poklopac na bateriju kada je izvadite iz fotoaparata. Nemojte je transportovati zajedno sa metalnim predmetima kao npr. oglicama.
  - Baterije mogu iscuriti kada se potpuno isprazne. Kako ne bi ste osetili aparat, izvadite ispraznjene baterije iz njega.
  - Kada je ne koristi, stavite zastitni poklopac i cuvajte na hladnom i tamnom mestu.
  - Baterija se može zagrejati odmah nakon upotrebe ili nakon duze upotrebe. Pre vadjanja baterija, isključite aparat i dozvolite da se baterije malo ohlade.
  - Prestanite sa koriscenjem odredjene baterije ukoliko primetite promene kao sto su npr. promena boje ili deformacija.

 **Vodite posebno racuna kada koristite punjač**

- Cuvajte na suvom. U suprotnom može doći do elektricnog soka prilikom koriscenja.
- Nemojte prespajati priključke terminala. U suprotnom može doći do pregrevanja i oštećenja punjača.
- Prasina na ili blizu metalnih konektora moraju se čistiti suvom krpom. U suprotnom može doći do požara.
- Nemojte dirati napojni kabal ili prilaziti punjacu prilikom nevremena i grmljavine. U suprotnom može doći do elektricnog soka.
- Nemojte rukovati punjacom ili napojnim kablom kada su vam mokre ruke. Ukoliko ne sledite ovo upozorenje može doći do elektricnog soka.
- Nemojte koristiti konvertore ili adaptere za putovanja namenjene pretvaranju jedve voltaže u drugu ili DC u AC invertore. U suprotnom može doći do pregrevanja i oštećenja punjača.

 **Koristite odgovarajuće kablove**

Kada spajate kablove na konektore na fotoapratu, koristite samo kablove koje ste dobili ili one dostupne od Nikon-a kako ne bi doslo do kvarova i stete.

 **CD-ROMs**

CD-ROM-ove sa softverom ili uputstvima nemojte stavljati u audio uređaje. U suprotnom može doći do kvara audio uređaja ili oštećenja sluha.

 **pratite instrukcije osoblja u avionu i bolnici**

Izvadite Eye-Fi kartice, isključite Wi-Fi, i izaberite **Off** za **Location data > Record location data** pre ulaska u avion, i isključite uređaj pre poletanja i sletanja ili kada je to zahtevano od strane osoblja aviona ili bolnice. Radiotalasi koje emituje uređaj mogu da ometaju navigaciju aviona ili medicinsku opremu u bolnici.



# Napomene

- Ovo uputstvo ne sme se reprodukovati u delu ili celosti, prikazivati, kopirati, stavljati u bazu podataka, ili se prevoditi na bilo koji jezik u bilo kojoj formi, na bilo koji način, bez pismene dozvole Nikon-a.
- Nikon zadržava pravo da promeni specifikacije hardware ili software predstavljenim u ovom uputstvu bilo kada i bez prethodne informacije.
- Nikon se ne može teretiti za povrede ili stetu nastalu korišćenjem ovog proizvoda.
- Iako je učinjeno sve kako bi sve informacije u ovom uputstvu bile tačne i ispravne, bili bi smo zahvalni na informacijama o mogućim greskama ili nedostacima koje možete poslati na adresu lokalnog Nikon prodavca (adresa naknadno dostupna).

## **Napomena za korisnike iz Kanade**

CAN ICES-3 B / NMB-3 B

## **Napomena za korisnike iz Evrope**

### **UPOZORENJE**

POSTOJI RIZIK OD EKSPLOZIJE UKOLIKO SE BATERIJA ZAMENI POGREŠNOM. ODLOŽITE KORIŠĆENE BATERIJE SHODNO INSTRUKCIJAMA.

Ovaj simbol pokazuje da se ovaj proizvod može samostalno odložiti.

Sledeće vazi samo za korisnike u evropskim zemljama:

- Ovaj proizvod je napravljen da se može odložiti samostalno na odgovarajućim mestima za to. Nemojte ga bacati sa ostalim kućnim otpadom.
- Zasebno prikupljanje i reciklaža pomažu u očuvanju prirodnih resursa i sprečavanje negativnih posledica za zdravlje ljudi i okolinu koje se mogu javiti usled neispravnog odlaganja.
- Za više informacija kontaktirajte lokalnog prodavca ili predstavništvo.



Ovaj simbol na bateriji pokazuje da se može samostalno odložiti.

Sledeće vazi samo za korisnike u evropskim zemljama:

- Sve baterije, bez obzira da li imaju ovaj simbol ili ne su napravljene za zasebno odlaganje. Nemojte ih bacati sa ostalim kućnim otpadom.
- Za više informacija kontaktirajte lokalnog prodavca ili predstavništvo.



## Napomene za korisnike u U.S.A.

Punjač za baterije

### **VAŽNE BEZBEDOSNE INSTRUKCIJE—SAČUVAJTE OVE INSTRUKCIJE OPASNOST—PRATITE OVE INSTRUKCIJE PAŽLJIVO KAKO BI SMANJILI RIZIK OD POŽARA ILI ELEKTRIČNOG ŠOKA**

Za povezivanje sa napajanjem van SAD, koristite odgovarajući adapter za utičnicu ukoliko je potrebno.

#### **Federal Communications Commission (FCC) Radio Frequency Interference Statement**

Ovaj fotoaparata je testiran i nalazi se u klasi B digitalnih uređaja, shodno aktu 15 iz FCC pravilnika. Ove granice su postavljene da obezbede razumnu zaštitu naspram štetne smetnje u instaliranju. Ovaj uređaj stvara, koristi i može zračiti energiju radio frekvencije i ako nije instaliran i ne koristi se u saglasnosti sa instrukcijama, može izazvati štetne smetnje u radio komunikacijama. Svejedno, nema garancije da se smetnje neće pojaviti u instalaciji. Ako ovaj uređaj pravi štetne smetnje kod radio ili TV prijema, koje se mogu ograničiti uključivanjem ili isključivanjem fotoaparata, korisnici se mogu ohrabriti da pokušaju da poprave smetnje primenom jednom ili više mera koje slede:

- Okretanjem ili promenom mesta prijemnoj anteni.
- Povećanjem razdaljine između uređaja i prijemnika.
- Povezivanje uređaja sa ulazom i izlazom različito od toga kako je povezan prijemnik.
- Konsultujte se sa ovlašćenim zastupnikom ili sa radio/TV tehničarom.



#### **PREDOSTROŽNOSTI**

##### *Modifikacije*

FCC zahteva od korisnika da ga obaveste o bilo kakvim modifikacijama koje su napravljene na ovom uređaju, a koje nisu posebno odobrene od strane Nikon korporacije.

##### *Kablovi za povezivanje*

Koristite kablove koje prodaje ili preporučuje Nikon. Korišćenje drugih kablova može prekršiti granice akta 15 B klase FCC pravilnika.

##### **Beleške za korisnike u Kaliforniji**

**UPOZORENJE:** Manipulisanje kablom ovog proizvoda može vas izložiti hemikaliji poznatoj u Kaliforniji, koja može izazvati oštećenja prilikom rađanja ili neke druge reproduktivne štete. *Perite ruke nakon upotrebe.*

Nikon Inc., 1300 Walt Whitman Road,  
Melville, New York 11747-3064, U.S.A.  
Tel.: 631-547-4200

## **Napomene o Zabrani Kopiranja i Umnožavanja**

Napomena da posjedovanje materijala koji je digitalno kopiran ili reprodukovan upotrebom skenera, digitalne kamere ili ostalih uređaja je kažnjivo po zakonu.

### • **Stvari koje su zakonom zaštićene od kopiranja i umnožavanja**

Ne kopirajte ili umnožavajte papirni novac, kovanice, hartija od vrednosti, vladine akcije ili lokalne akcije, čak i ako su takve kopije ili umnožavanja označena kao "Uzorak."

Kopiranje ili umnožavanje papirnog novca, kovanica ili obveznica koje su u opticaju u nekoj drugoj zemlji je takođe zabranjeno.

Osim ukoliko ranije nije dobavljeno odobrenje od vlade, kopiranje ili umnožavanje ne korišćenih poštanskim markica ili razglednica je zakonom zabranjeno.

Kopiranje ili reprodukcija markica koje su izdate od strane vlade i sertifikovanih dokumenata je takođe zakonom zabranjeno.

### • **Oprez pri određenim kopijama i umnožavanjima**

Vlada je izdala upozorenje na kopiranje i umnožavanje hartija od vrednosti koje su izdate od strane privatnih kompanija (akcije idr), javnim propusnicama ili kuponima, osim kada je neophodan minimalan broj kopija za poslovnu upotrebu unutar kompanije. Takođe, ne kopirajte i umnožavajte pasoše koji su izdati od strane vlade, licenci izdatih od strane javnih agencija i privatnih grupacija, lične karte i kupone, kao što su kuponi za hranu.

### • **Pridržavajte se napomena o zaštiti prava**

Kopiranje ili umnožavanje kreativnih radova koji podležu zaštiti prava i svojine, kao što su, muzika, slike, mape, crteži, filmovi i fotografije su zaštićeni nacional. i internacional. zakonom o zabrani kopiranja. Ne koristite ovaj proizvod u svrhu pravljenja ne legalnih kopija ili da dođete u sukob sa zakonom o zaštiti svojine i kopiranja.

## **Uklanjanje Memorijskih Uređaja**

Imajte na umu, da brisanje slika ili formatiranje memorijskih uređaja kao što su memorijska kartica ili ugrađena memorija u kameri nikada u potpunosti ne obrišu podatke originalne slike. Obrisani fajlovi se ponekad mogu povratiti sa odbačenog memorijskog uređaja korišćenjem komercijalnog softvera, što na kraju može da dovede do zloupotrebe ličnih podataka i slika. Briga o privatnosti podataka je u potpunosti odgovornost korisnika.

Pre bacanja memorijskih uređaja ili prenosa vlasništva na drugu osobu, izaberite **Off** ili **Location data > Record location data** (☐ 74) u setup meniju i, obrišite sve svoje podatke korišćenjem komercijalnog programa za brisanje, ili formatirajte uređaj i potom ga u celosti napunite sa slikama koje ne sadrže nikakvu privatnu inoformaciju (na primer, slike vedrog neba). budite sigurni da ste zamenili i slike za preset manual (☐ 104). da izbrišete track log data na mem. kartici, izaberite **Location data > Log list** i izbrišite sve logove kao što je opisano na str. 78. Wi-Fi podešavanja se mogu resetovati preko **Wi-Fi > Network settings > Reset network settings** u setup meniju. pazite da se ne povredite kada fizički uništavate mem. uređaje.

## **AVC Patent Portfolio License**

OVAJ PROIZVOD JE LICENCIARAN PO AVC PATENT PORTFOLIO LICENSE ZA LIČNU I NEKOMERCIJALNU UPOTREBU KORISNIKA (i) DA KODIRAJU VIDEO SA AVC STANDARDOM ("AVC VIDEO") I/ILI (ii) DEKODIRANJA AVC VIDEA KODIRANIM OD STRANE KORISNIKA U OKVIRU LIČNE I NEKOMERCIJALNE UPOTREBE I /ILI KOJI JE DOBIJEN OD DOBAVLJAČA VIDEO SADRŽAJA LICENCIARNOG DA OBEZBEDI AVC VIDEO. LICENCA NIJE ZA BILO KOJU DRUGU UPOTREBU. DODATNE INFORMACIJE SE MOGU DOBITI OD MPEG LA, L.L.C. VIDITE <http://www.mpegla.com>

### **Koristite samo Nikon licencirane elektronske uređaje**

Nikon kamere su dizajnirane po najvišim standardima i uključuju kompleksna elektronska kola. Samo Nikon licencirani elektronski uređaji (uključujući punjače za baterije, baterije i ispravljače) su sertifikovani od strane Nikona pogotovo za upotrebu sa Nikon digitalnom kamerom su proizvedeni i testirani tako da zadovoljavaju sve radne i bezbednosne zahteve za ova električna kola.

KORIŠĆENJE NE-NIKON ELEKTRONSKIH UREĐAJA MOŽE DA IZAZOVE OŠTEĆENJE NA KAMERI I IZUZEĆE VAŠE NIKON GARANCIJE. Korišćenje punjivih Li-ion baterija koje na sebi nemaju Nikon hologram može da dovede do sukobljenja sa

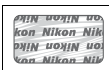

normalnim radom aparata ili da dovede do pregrevanja, paljenja, kratkog spoja ili curenja bat.

Za više informacija o Nikon dodacima, kontaktirajte autorizovanog lokalnog dilera.

#### **✓ Koristite samo Nikon dodatke**

Samo su Nikon dodaci sertifikovani za upotrebu sa vašim Nikon aparatom i dizajnirani za upotrebu prema operacionim i bezbednosnim kriterijumima. KORIŠĆENJE DRUGIH DODATAKA MOŽE OŠTETITI VAŠ APARAT I DOVESTI DO GUBITKA GARANCIJE.

#### **✍ Pre Pravljenja Važnih Fotografija**

Pre slikanja važnih događaja (venčanja, ili pre odlaska na put), napravite probno snimanje da vidite da li aparat funkcioniše normalno. se neće smatrati odgovornim za oštećenja i izgubljene fotografije što može biti rezultovano kvarom proizvoda.

#### **✍ Life-Long Learning**

Kao deo Nikonovog "doživotnog učenja" posvećenost podršci proizvoda i obuci, kontinualno dopunjene informacije se mogu pronaći na sledećim sajtovima:

- **Za korisnike iz U.S.A.:** <http://www.nikonusa.com/>
- **Za korisnike u Evropi i Africi:** <http://www.europe-nikon.com/support/>
- **Za korisnike u Aziji, Okeaniji i Bliskom Istoku:** <http://www.nikon-asia.com/>

Posetite ove sajtove kako bi saznali najnovije informacije o proizvodu, rešenjima, odgovore na najčešće postavljena pitanja (FAQs), i opšte savete i digitalnoj fotografiji i fotografisanju. Dodatne informacije možete da dobijete od lokalnog Nikon predstavništva. Pogledajte URL za kontakt informacije: <http://imaging.nikon.com/>

# Podaci o lokaciji

**Track logs:** Podaci o lokaciji će biti snimljeni sa slikama dok je **On** i uabrano za **Location data > Record location data** (☑ 74). dodatno, ako je izabrano **Start** za **Location data > Create log > Log location data** u setup meniju (☑ 76), aparat nastavlja da snima lokacije iako je isključen. Radio talasi stvoreni od aparata mogu da ometaju medicinsku opremu i sistem za navigaciju aviona; u situacijama gde je upotreba uređaja za navigacije satelita, kao što su bolnice ili avioni, budite sigurni da izaberete **Off** za **Record location data** i isljučite aparat.

**Deljenje podataka o lokaciji:** Adrese i druge lične informacije se mogu izvesti iz podataka o lokaciji sačuvanim u track logs ili onih utisnutih na slike. Pazite kada delite slike i track logs ili kada ih postavljate na Internet ili druga mesta gde ih mogu videti treća lica. Vidite "uklanjanje memorijskih uređaja" (☑ xiii) za informacije o brisanju podataka o lokaciji .

**Navigacija:** Pozicija, visina, i ostali podaci o lokaciji dobijeni od strane uređaja su samo približne vrednosti i nisu namenjeni za putovanje ili navigaciju. Ponesite odgovarajuće mape ili druge navigacione uređaje kada koristite ovaj uređaj u nekim aktivnostima kao što su planinarenje i slično.

**Zabrana korišćenja:** Ova funkcija neće funkcionisati kako treba u nekim zemljama, uključujući (od November, 2013) Kinu i u blizini Kineske granice. neke zemlje, uključujući Kinu zabranjuju neautorizovano korišćenje navigacije satelita i druge uređaje za dobijanje podataka o lokaciji; pre putovanja proverite sa agentom putovanja ili ambasadam, ili turističkom organizacijom zemlja koje ćete posetiti. Kad je upotreba zabranjena, izaberite **Off** za **Record location data**.

# Bežično

Ovaj proizvod, koji sadrži softver za enkripciju razvijen u Sjedinjenim Americ(kim Državama, je kontrolisan od strane Sjedinjenih Država propisima Uprave za izvoz, a ne može se izvoziti ili ponovo izvoziti u bilo koju zemlju u kojoj SAD embargo na robu. Sledeće zemlje su trenutno u embarga: Kuba, Iran, Severna Koreja, Sudan, Sirija.

Obaveštenja za kupce u U. S. A.

Ovaj uređaj je usklađen sa delom 15 FCC pravila. Funkcionalno korišćenje je uslovljeno ispunjenjem naredna dva uslova: (1) ovaj uređaj ne sme da prouzrokuje štetne smetnje, i (2) ovaj uređaj mora da prihvata sve primljene smetnje, uključujući i smetnje koje mogu da prouzrokuju neželjene radnje.

## FCC UPOZORENJE

FCC zahtevada korisnik bude obavešten da bilo kakve promene ili modifikacije izvršene na ovom uređaju koje nije izričito odobrilo Nikon korporacije ponište korisnikovo ovlašćenje za funkcionalno korišćenje ove opreme.

FCC Izjava o ometanju radio frekvencija

Napomena : Ova oprema je testirana i ispravna u skladu sa ograničenjima za klasu B digitalnih uređaja , prema delu 15 FCC pravila . Ova ograničenja su dizajnirana da obezbede razumnu zaštitu od štetnih smetnji u stambenim instalacijama . Ova oprema generiše , koristi i može da zrači energiju radio frekvencije i , ukoliko se ne instalira i ne koristi u skladu sa uputstvima , može izazvati štetne smetnje u radio komunikacijama . Međutim , ne postoje garancije da do ometanja neće doći u određenoj instalaciji . Ako ova oprema izazove štetne smetnje radio ili televizijskom prijemu , što se može utvrditi uključivanjem i isključivanjem opreme ,korisniku se preporučuje da pokuša da ukloni smetnje uz pomoć jedne ili više navedenih mera :

- Usmerenje ili poziciju antene.
- Povećajte rastojanje između opreme i prijemnika.
- Priključite opremu na utičnicu na drugom strujnom kolu od onoga na koje je priključen prijemnik.
- Konsultujte se sa prodavcem ili iskusnim radio / TV električarem.

## Co-lokacija

Ovaj predajnik ne mora da se nalazi zajedno ili rade u vezi sa bilo kojom drugom antenom ili predajnikom.

Nikon Inc., 1300 Walt Whitman Road, Melville, New York 11747-3064, U.S.A.

Tel.: 631-547-4200

### **Obaveštenja za korisnike u Kanadi**

Ova klasa B digitalnih uređaja u skladu sa kanadskim ICES-003 .

Ovaj uređaj je u skladu sa Industri Canada licenca RSS standardima za izuzimanje ( e ) .

Funkcionalno korišćenje je uslovljeno ispunjenjem naredna dva uslova : ( 1 ) ovaj uređaj ne može da izazove smetnje , i ( 2 ) ovaj uređaj mora da prihvati smetnje , uključujući i smetnje koje mogu da izazovu neželjen rad uređaja .

### **FCC / IC RF izjava o izlaganju**

Raspoloživi naučni dokazi ne pokazuju da su bilo kakve zdravstvene probleme povezane sa korišćenjem bežičnih uređaja male snage . Nema dokaza , međutim , da ove male snage bežični uređaji su apsolutno bezbedni . Male snage Bežični uređaji emituju niske nivoe energije radio-frekvencije ( RF ) u mikrotalasnom opsegu , dok se koriste . Dok visok nivo RF može da proizvede posledice po zdravlje ( za grejanje tkiva ) , izloženost RF niskog nivoa koji ne proizvodi efekte zagrevanje izaziva nema štetnih efekata po zdravlje . Mnoge studije niskog nivoa izloženosti RF nisu našli nikakve biološke efekte . Neke studije su pokazale da neki biološki efekti se javljaju , ali takvi nalazi nisu potvrdili dodatnih istraživanja . D5300 , koji je opremljen LBVA1U5IR1 ( FCC ID : VPILBIR650/IC ID : 772C - LBIR650 ) VLAN modula , je testirana iu saglasnosti je sa FCC / IC RF ograničenjima za izloženost određenih za nekontrolisanu sredinu i zadovoljava FCC radio frekvencija ( RF ) smernice za izlaganje u Dodatak C do OET65 i RSS - 102 IC radio frekvencija ( RF ) Ekspozure pravila. Molimo Vas da pogledate SAR izveštaj testa koji je poslatog na FCC sajtu.

### **Upozorenja za kupce iz Evrope**

Ovim, Nikon, izjavljuje da D5300 je u skladu sa osnovnim zahtevima i drugim bitnim odredbama Direktive 1999/5/EC. Izjava o usaglašenosti može da se nađe na [http://imaging.nikon.com/support/pdf/DoC\\_D5300.pdf](http://imaging.nikon.com/support/pdf/DoC_D5300.pdf)



### **Upozorenja za kupce iz Singapura**

Trade Name: <b>Nikon</b> Model: D5300
--

Ovaj uređaj je saglasan sa radio-frekventnim propisa. Sadržaj Nalepnice sertifikata ne zalepljenih na uređaj je dat.

Complies with IDA Standards DA104328
--

### **Bezbednost**

Iako je jedna od prednosti ovog proizvoda je u tome što omogućava i drugima da se slobodno povezivanje na bežičnu razmenu podataka bilo gde u okviru svog opsega, sledeće može doći ako bezbednost nije omogućena:

- Krađa podataka: Zlonamerne treće strane mogu preseći bežične komunikacije da ukradu lične karte korisnika, lozinke i druge lične informacije.
- Neovlašćeni pristup: Neovlašćeni korisnici mogu da dobiju pristup mreži i menja podatke ili obavljaju druge zlonamerne radnje. Imajte na umu da zbog dizajn bežičnih mreža, može specijalizovane napadi omogućavaju neovlašćen pristup, čak i kada je omogućena bezbednost.



# Uvod

## Upoznavanje sa aparatom

Odvojite par minuta da se upoznate sa kontrolama fotoaparata i ekrana. Ovaj deo će vam pomoći i tokom čitanja ostatka upustva.

### Telo fotoaparata

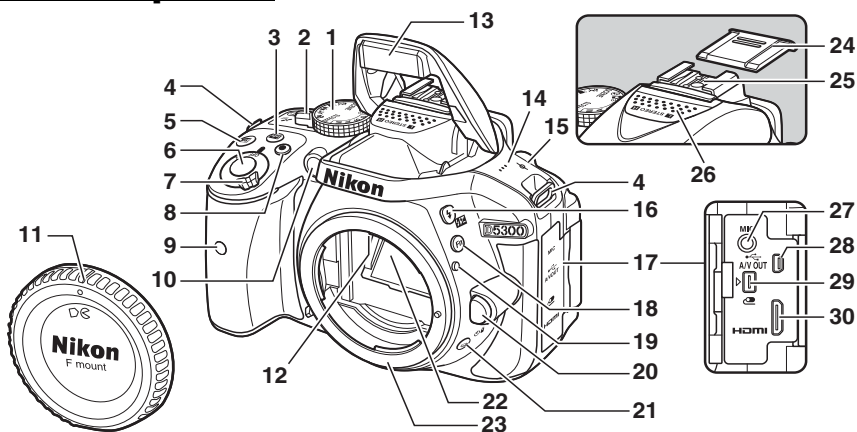

<b>1</b> Točičić za izbor režima ..... 3	<b>13</b> Ugrađeni blic ..... 61	<b>23</b> Bajonet ..... 13, 57
<b>2</b> Prekidač živog prikaza Živi prikaz .....24, 118 Film .....27, 126	<b>14</b> Zvučnik ..... 2	<b>24</b> Poklopac papučice
<b>3</b> <b>i</b> (information) taster ....6, 123	<b>15</b> Oznaka ravnih senzora (←) ... 57	<b>25</b> Papučica za dodatke (za dodatne bliceve) ..... 232
<b>4</b> Ušice za kaiš .....11	<b>16</b> <b>⚡/B</b> taster Režim blica..... 61, 63 Kompenzacija blica..... 93	<b>26</b> Stereo mikrofoni ..... 128
<b>5</b> <b>⊞/⊗</b> taster kompenzacija ekspozicije 92 Podešavanje blende.....87 Kompenzacija blica .....93	<b>17</b> Poklopac konektora	<b>27</b> Konektor za eksterni mikrofoni 129
<b>6</b> Okidač .....20, 21	<b>18</b> <b>Fn</b> taster Korišćenje <b>Fn</b> tastera.....193	<b>28</b> USB i A/V konektor Povezivanje na računaru ..... 153 Povezivanje na štampač ..... 156 Povezivanje na TV..... 164
<b>7</b> Taster napajanja .....2	<b>19</b> Oznaka montiranja ..... 13	<b>29</b> Konektor za dodatke ..... 237
<b>8</b> Taster snimanja filma...28, 126	<b>20</b> Taster za oslobađanje objektivu ..... 18	<b>30</b> HDMI mini-pin konektor ..... 165
<b>9</b> Infracrveni senzor za ML-L3 daljinski (prednji)..... 69	<b>21</b> <b>⏪/⏩/⏹</b> taster ..... 45 Kontinualno slikanje .....46 Samookidač..... 48 Daljinski ..... 69	
<b>10</b> AF-assist lampa .....51, 185 Lampa samookidača.....48 Lampa re. crvenih očiju .....62, 64	<b>22</b> Ogledalo .....243	
<b>11</b> Poklopac tela		
<b>12</b> CPU kontakti		

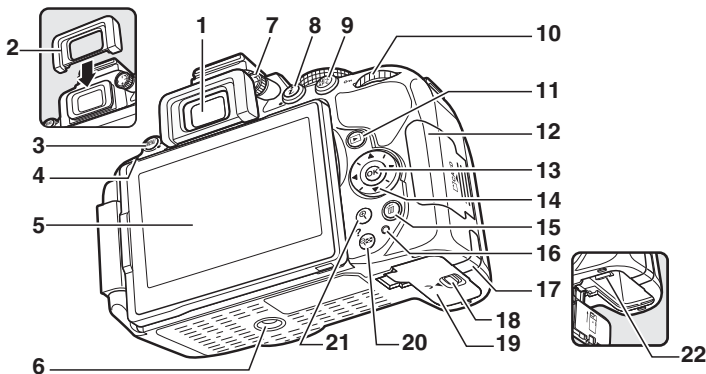

<b>1</b> Tražilo..... 4, 15, 49	<b>8</b> <b>i</b> taster promena podešavanja u info. prikazu..... 7 Ocenjivanje slika, retuširanje, izmena filmova, i izbos slika za upload na smart uređaj..... 135 Vraćanje na osn. vrednosti ..... 71	<b>14</b> Džojstik..... 9
<b>2</b> Gumeni okvir ..... 49	<b>9</b> <b>AE-L/AF-ON</b> taster Korišćenje <b>AE-L/AF-ON</b> tastera ..... 55, 194 Zaštita fotografija od brisanja ..... 143	<b>15</b> <b>⏮</b> taster Brisanje fotografija tokom reprodukcije..... 22, 146
<b>3</b> <b>MENU</b> taster Meniji ..... 8, 175 Vraćanje na osnovne vrednosti..... 71	<b>10</b> Komandni točkić	<b>16</b> Lampica pristupa mem. kartici..... 21, 118
<b>4</b> Infracrveni prijemnik za ML- L3 daljinski (zadnji)..... 69	<b>11</b> <b>▶</b> taster reprod..... 22, 135	<b>17</b> Poklopac konektora napajanja za opciono napajanje..... 239
<b>5</b> Monitor Pregled podešavanja ..... 6 Živi prikaz..... 24, 118 Repr. preko celog ekrana ..... 22, 135	<b>12</b> Poklopac slota mem. kartice ..... 12, 17	<b>18</b> Osigurač poklopca ležišta baterije ..... 12, 17
<b>6</b> Navoj za stativ	<b>13</b> <b>OK</b> (OK) taster..... 9	<b>19</b> Poklopac ležišta baterije ..... 12, 17
<b>7</b> Kontrola podešavanja dioptera..... 15		<b>20</b> <b>⏮/?</b> taster ikonice ..... 140 umanjenje zuma ..... 142 pomoć..... 8
		<b>21</b> <b>⏮</b> taster zumiranje reprodukcije . 142
		<b>22</b> Osigurač baterije..... 12, 17

## **✓ Zvučnik**

Ne držite zvučnik blizu magnetnih uređaja. Ne poštovanje ove mere predostrožnosti može uticati na podatke snimljene magnetnim uređajima.

## **✎ Prekidač za napajanje**

Okrenite prekidač napajanja kao što je pokazano na slici da uključite aparat.

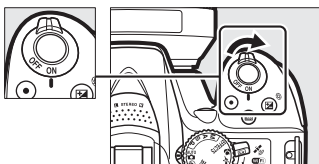

Okrenite prekidač napajanja kao što je prikazano na slici da isključite aparat.

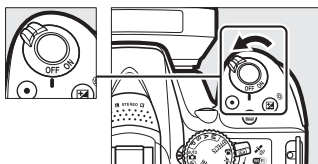

# Točičić za izbor režima

Fotoaparat nudi izbor sledećih režima snimanja:









## P, S, A, i M Režimi

Odaberite ove režime za punu kontrolu nad podešavanjima aparata.

- **P**— **Programmed auto** (□ 84)
- **S**— **Shutter-priority auto** (□ 85)
- **A**— **Aperture-priority auto** (□ 86)
- **M**— **Manual** (□ 87)



## Režimi specijanih efekata

Koristite specijalne efekte tokom slikanja.

-  **Night vision** (□ 37)
-  **Color sketch** (□ 38, 41)
-  **Toy camera effect** (□ 38, 42)
-  **Miniature effect** (□ 38, 42)
-  **Selective color** (□ 39, 43)
-  **Silhouette** (□ 39)
-  **High key** (□ 39)
-  **Low key** (□ 40)
-  **HDR painting** (□ 40)

## Auto Režimi

Izaberite ove režime za jednostavno uperi-i-slikaj fotografisanje.

-  **Auto** (□ 19)
-  **Auto (flash off)** (□ 19)

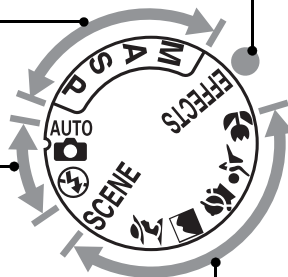

## Režimi scena

Aparat automatski prilagođava podešavanja da odgovaraju sceni izabranoj na točičiću. Prilagodite vaš izbor prema sceni koju fotografišete.

-  **Portrait** (□ 31)
-  **Landscape** (□ 31)
-  **Child** (□ 31)
-  **Sports** (□ 32)
-  **Close up** (□ 32)
- **SCENE Other scenes** (□ 33)

# Tražilo

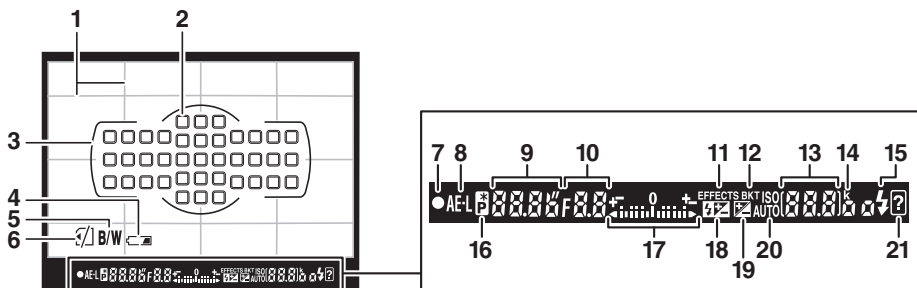
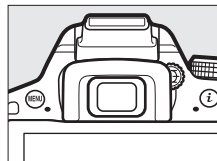

<p><b>1</b> Mreža kadriranja (Prikazano je kada je <b>On</b> izabrano u ručnim podešavanjima d2) . 188</p> <p><b>2</b> Fokuse tačke ..... 54</p> <p><b>3</b> AF area brackets ..... 15, 20</p> <p><b>4</b> Upozorenje prazne baterije 16</p> <p><b>5</b> Indikator crno-belog (Prikazano u <input checked="" type="checkbox"/> režimu ili kada je izabrana <b>Monochrome</b> kontr. slike ili kontr. slike na bazi <b>Monochrome</b>) ..... 37, 111</p> <p><b>6</b> "No memory card" Indikator ..... 12</p> <p><b>7</b> Indikator fokusa ..... 20, 56</p> <p><b>8</b> Indikator (AE) zaključ. autoekspozicije ..... 91</p> <p><b>9</b> Brzina zatvarača ..... 83</p>	<p><b>10</b> Blenda (f-broj) ..... 83</p> <p><b>11</b> Indikator režima specijalnih efekata ..... 37</p> <p><b>12</b> Bracketing Indikator ..... 108</p> <p><b>13</b> Broj preostalih snimaka ..... 15 Br. preostalih sl. pre popunjavanja memorije buffer -a ..... 46</p> <p>Indikator snimanja balansa bele ..... 104</p> <p>Vrednost komp. ekspozicije ..... 92</p> <p>Vrednost komp. blica ..... 93</p> <p>ISO osetljivost ..... 66, 188</p> <p>Indikator Capture režima</p> <p><b>14</b> "k" (javlja se kad ima memorije za preko 1000 slika) ..... 15</p>	<p><b>15</b> Ind. sprem. blica ..... 23</p> <p><b>16</b> Flexible program indikator ..... 84</p> <p><b>17</b> Indikator ekspozicije ..... 87 Prikaz komp. ekspozicije ..... 92 Electronic rangefinder ..... 185</p> <p><b>18</b> Indikator komp. indicator ..... 93</p> <p><b>19</b> Exposure compensation blica. 92</p> <p><b>20</b> Indikator Auto ISO oset. .... 181</p> <p><b>21</b> Indikator upozorenja ..... 256</p>
--	---	---

**Napomena:** Displej prikazan sa svim osvetljenim indikatorima je radi ilustracije samo.

**Tražilo**  
Vreme odziva i osvetljenje displeja tražila može varirati sa temperaturom.

# Monitor

Monitor se otvara i rotira kao na slici prikazanoj ispod.

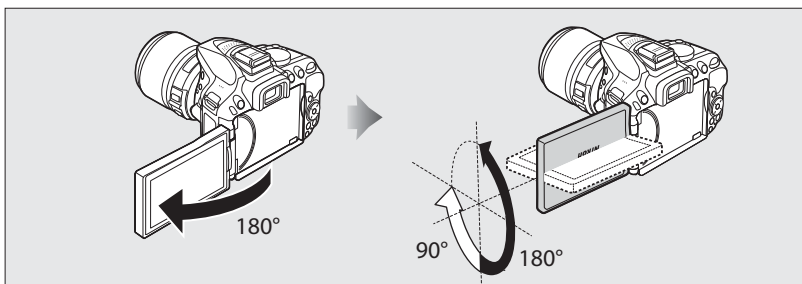

## Normalna upotreba

Sklopite monitor u telo aparata. Ova pozicija se preporučuje za normalno fotografisanje.

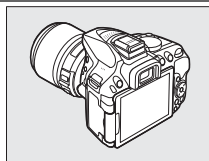

## Snimci pod malim uglovima

Kadrirajte snimke sa kamerom postavljenom nisko.

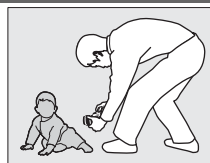
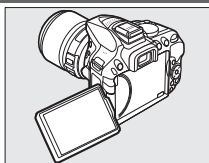

## Snimci pod visokim uglovima

Kadrirajte u monitoru, držeći aparat visoko iznad glave.

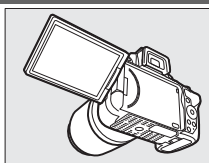

## Samo portreti

Koristite za kadriranje na ekranu za samo-portretisanje. Monitor prikazuje sliku kao u ogledalu u odnosu na onu koja će se zapamtiti.

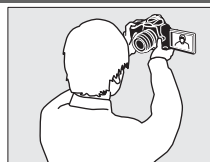
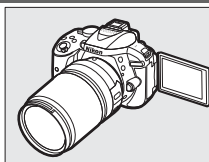

## Korišćenje monitora

Rotirajte monitor nežno prema ograničenjima prikazanim gore. *Ne koristite silu.* Možete oštetiti monitor ili aparat okrećući u nemoguće pozicije. Da zaštitite monitor kada se kamera ne koristi, sklopite ga sa licem ka telu aparata.

# Informacioni displej

**Pregled podešavanja:** da pregledate informacioni displej, pritisnite **Info** taster.

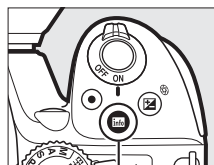

Info taster

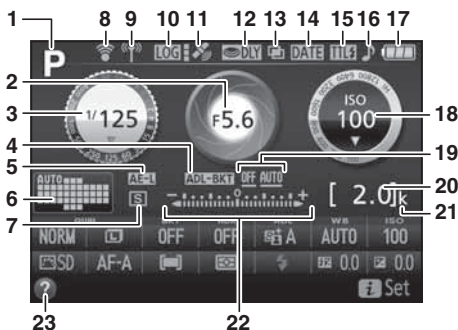

<p><b>1</b> Režim snimanja            AUTO auto/            ☎ auto (bez blica) ..... 19            Režimi scena ..... 30            Režim spec. efekata ..... 37  <b>P, S, A, and M modes</b> ..... 82</p>	<p><b>9</b> Indikator Wi-Fi            konekcije .....172</p>	<p><b>20</b> Broj preostalih            snimaka ..... 15            Indikator snimanja balansa            bele ..... 104            Indikator Capture režima  <b>21</b> "k" (javlja se kad ima            memorije za preko 1000            slika) ..... 15</p>
<p><b>2</b> Blenda (f-broj) ..... 83            Displej belnde ..... 83</p>	<p><b>10</b> Track log Indikator .....77</p>	<p><b>22</b> Indikator ekspozicije ..... 87            Indikator komp. ekspozicije 92            Bracketing progress            Indikator ..... 110</p>
<p><b>3</b> Brzina zatvarača ..... 83            Displej brzine zatvarača ..... 83</p>	<p><b>11</b> indikator signala satelita .....75</p>	<p><b>23</b> Help ikona .....256</p>
<p><b>4</b> Bracketing indikator ..... 108</p>	<p><b>12</b> režim odložene ekspoz. ....189</p>	
<p><b>5</b> Indikator (AE) zaključ.            autoekspozicije ..... 91</p>	<p><b>13</b> Indikator višestruke            ekspozicije .....100</p>	
<p><b>6</b> Auto-area AF indikator ..... 52            Indikator 3D praćenja ..... 52            Fokusna tačka ..... 54</p>	<p><b>14</b> Indikator utisk. datuma .....190</p>	
<p><b>7</b> Režim okidanja ..... 45</p>	<p><b>15</b> Indikator kontr. blica .....192            Indikator kompenzacije blica            za dodatne bliceve .....235</p>	
<p><b>8</b> Indikator Eye-Fi            konekcije .....204</p>	<p><b>16</b> "Beep" Indikator .....187</p>	
	<p><b>17</b> Indikator baterije ..... 16</p>	
	<p><b>18</b> ISO oset .....66            Displej ISO            oset .....66, 181            Indikator Auto ISO            oset .....181</p>	
	<p><b>19</b> ADL bracketing amount ....109</p>	

**Napomena:** Displej prikazan sa svim osvetljenim indikatorima je radi ilustracije samo.

**promena podešavanja:** Da promenite podešavanja u dnu prikaza, pritisnite **i** taster i onda , obeležite stavku korišćenjem džojstika i pritisnite **OK** da vidite opcije za obeleženu stavku.

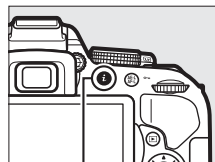

**i** taster

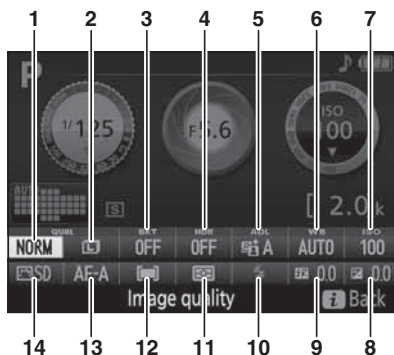

<b>1</b> Kvalitet slike .....58	<b>6</b> Balans bele.....101	<b>12</b> Režim AF-polja .....52, 120
<b>2</b> Veličina slike.....60	<b>7</b> ISO osetljivost.....66	<b>13</b> Režim fokusa.....50, 119
<b>3</b> Auto bracketing ..... 109	<b>8</b> Kompenz. ekspozicije..... 92	<b>14</b> Kontrola slike ..... 111
<b>4</b> HDR (High Dynamic Range) .....96	<b>9</b> Kompenz. blica ..... 93	
<b>5</b> Active D-Lighting.....94	<b>10</b> Režim blica ..... 62, 64	
	<b>11</b> Merenje..... 90	

**Isključivanje monitora**

da uklonite informacije sa monitora, pritisnite **Info** taster ili pritisnite okidač do pola. monitor će se automatski isključiti ukoliko se nijedna operacija ne izvrši u roku od 8 sek. (za informacije o tome koliko monitor ostaje uključen, pogledajte **Auto off timers** na str. 186).

# Meniji: Pregled



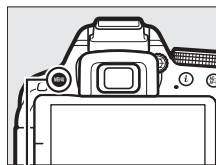



Većini opcija reprodukcije i podešavanja možete prići iz menija. Da vidite menije, pritisnite **MENU** taster.



MENU taster

## Tabs

Odaberite među sledećim menijima:

- : **Playback** (📖 175)
- : **Shooting** (📖 177)
- : **Custom Settings** (📖 182)
- : **Setup** (📖 195)
- : **Retouch** (📖 205)
- : **Recent settings** ili **My Menu** (defaults to **Recent settings**; 📖 222)

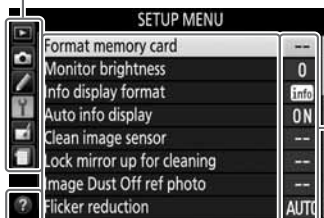





Trenutna podešavanja su pokazana ikonom.

## Opcije menija

Opcije u trenutnom meniju.



opis trenutno izabrane opcije ili menija može da se prikaže pritiskanjem  (?) tastera. Pritisnite  ili  za skrol po ekranu. Pritisnite  (?) ponovo za povratak na meni.

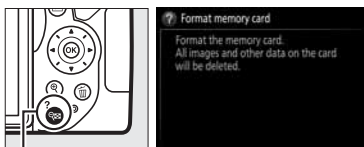

 (?) taster



## ■ Korišćenja menija aparata

Džojstik i **OK** taster se koriste za kretanje kroz menije.

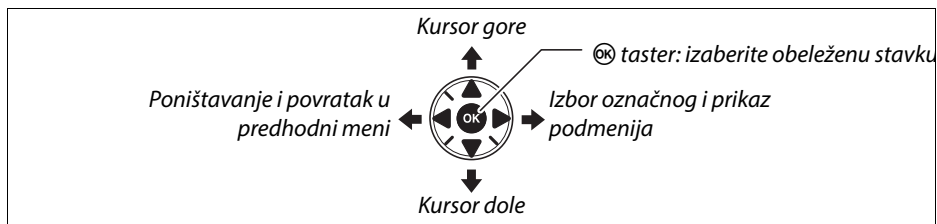

Pratite sledeće korake za kretanje kroz menije.

### 1 Prikaz menija.

Pritisnite **MENU** taster za prikaz menija.

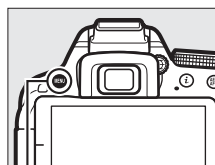

MENU taster

### 2 Označite ikonicu trenutnog menija.

Pritisnite **◀** da označite ikonicu trenutnog menija.

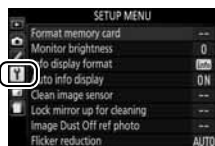

### 3 Odaberite meni.

Pritisnite **▲** ili **▼** za izbor menija.

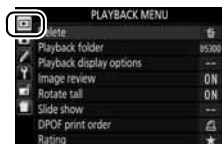

#### 4 Pozicioniranje kursora u odabranom meniju.

Pritisnite ► za pozicioniranje kursora u trenutnom meniju.

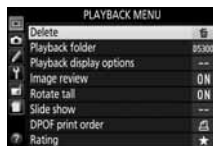

#### 5 Označite stavku menija.

Pritisnite ▲ ili ▼ da označite stavku menija.

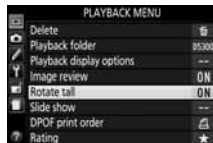

#### 6 Prikaz opcija.

Pritisnite ► za prikaz opcija za odabranu stavku.

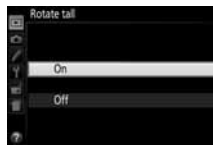

#### 7 Označite opciju.

Pritisnite ▲ ili ▼ da označite opciju.

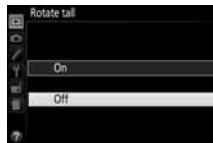

#### 8 Odaberite obeleženu stavku.

Pritisnite OK da odaberete označeno. Za izlaz bez promene, pritisnite MENU taster.



Vodite računa o seldecem:

- Stavke u meniju su prikazane sivo ukoliko nisu moguće.
- Dok držite ► to im isti efekat kao da pritisnete OK, mada postoje neki slučajevi kada za pravljenje selekcije morate da pritisnete OK.
- Za izlazak iz menija i povratak u režim snimanja, pritisnite okidač na pola (□ 21).

# Prvi koraci

Uvek isključite aparat pre ubacivanja ili uklanjanja baterija i memorijskih kartica.

## 1 Postavite kaiš.

Postavite kaiš na dve ušice na aparatu kao što je prikazano ispod.

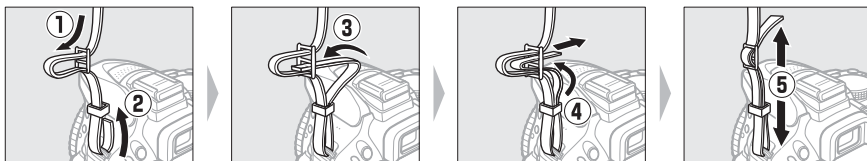

## 2 Puniti bateriju.

Ukoliko je priključni adapter u paketu, podignite priključnicu i povežite adapter kao što je pokazano ispod levo, i proverite da je u potpunosti ubačen. Ubacite bateriju i priključite. Potrebno je oko 1 sata i 50 minuta za punjenje ispražnjene baterije.

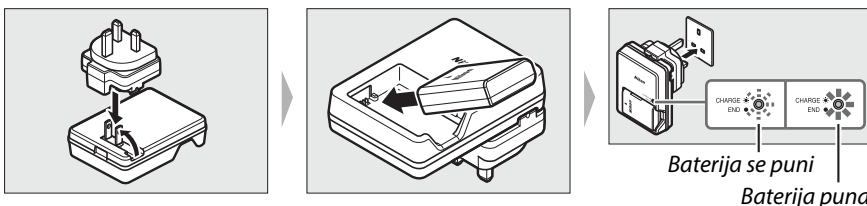

### Tokom punjenja

Ne pomerati punjač ili dirati bateriju tokom punjenja. Nepridržavanje ove mere opreza može dovesti do toga da punjač pokaže da je baterija puna iako je delimično napunjena. Skinite bateriju i ponovo je vratite u punjač da nastavite punjenje.

### 3 Ubacite bateriju i memorijsku karticu.

Ubacite bateriju kao što je prikazano, koristeći bateriju da držite narandžasti osigurač pritisnut sa jedne strane. Osigurač zaključava bateriju na mestu kada je baterija potpuno ubačena.

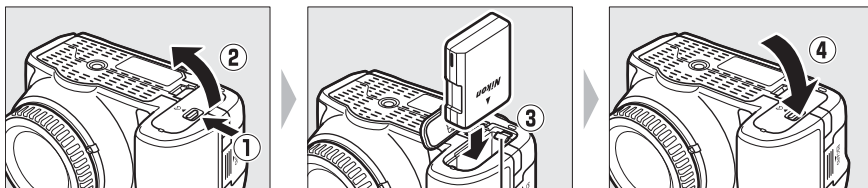

osigurač baterije

Gurnite mem. karticu dok ne klikne na mesto.

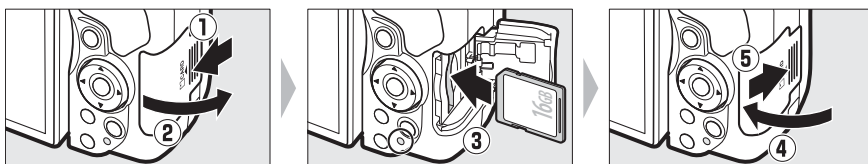

#### Prekidač zaštite od pisanja

SD Memorijske kartice imaju prekidač zaštite od pisanja kako bi sprečili slučajno brisanje podataka. Kada je prekidač u "lock" poziciji, kartica se ne može formatirati niti se fotografije mogu obrisati ili snimiti. (čuće se bip zvuk ukoliko pritisnete okidač). Da otključate karticu, pomerite prekidač na "write" poziciju.

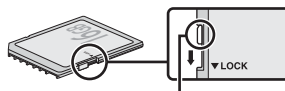

prekidač zaštite upisa

#### Memorijske kartice

- Memorijske kartice mogu biti tople nakon korišćenja. Obratite pažnju.
- Uvek isključite aparat pre vađenja ili stavljanja kartica. Nemojte vaditi memorijske kartice, isključivati aparat, i ne isključujte izvor napajanja tokom formatiranja, snimanja, brisanja, ili kopiranja na računar. Na taj način možete izgubiti podatke ili oštetiti aparat ili karticu.
- Ne dodirujte kontakte kartice prstima ili metalnim objektima.
- Ne uvijate, ne ispuštajte i neizlažite fizičkim udarcima.
- Ne primenjujte silu. Na taj način možete oštetiti karticu.
- Ne izlažite vodi, toploti, visokoj vlazi, ili suncu.
- Ne formatirajte memorijske kartice pomoću računara.

## 4 stavljanje objektivu.

Obratite pažnju na prašinu kada skidate ili stavljate objektiv.

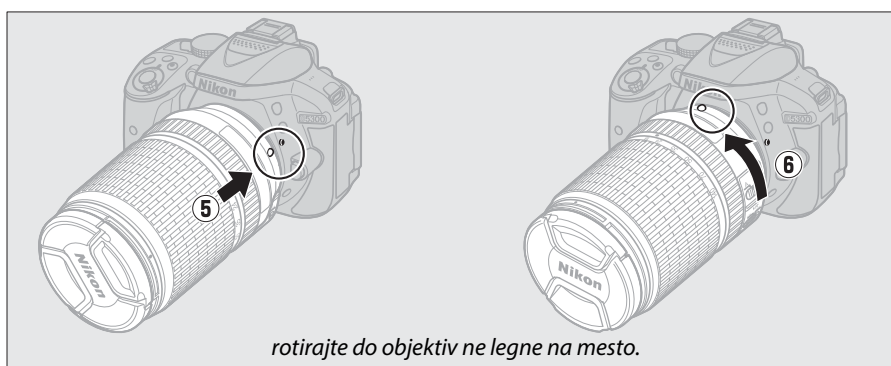
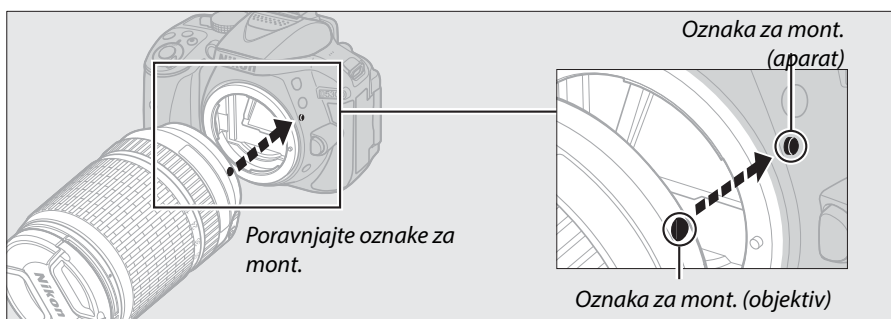
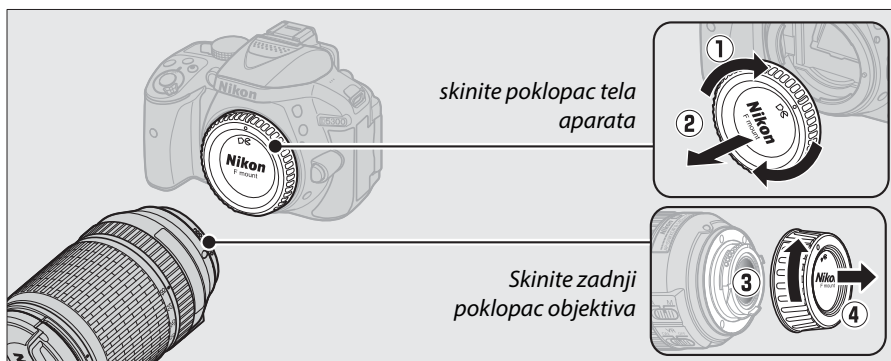

skinite poklopac objektivu pre slikanja.

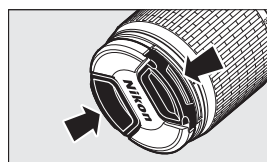

## 5 Otvorite monitor.

Otvorite monitor kao što je prikazano. *Ne koristite silu.*

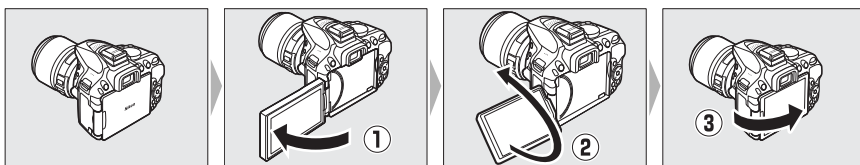

## 6 Uključite aparat.

Prikazan je dijalog izbora jezika.

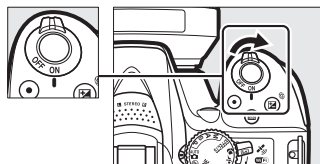

## 7 Izaberite jezik i podesite sat na aparatu.

Koristite džojstik i **OK** taster da izaberete jezik i podesite sat na aparatu.

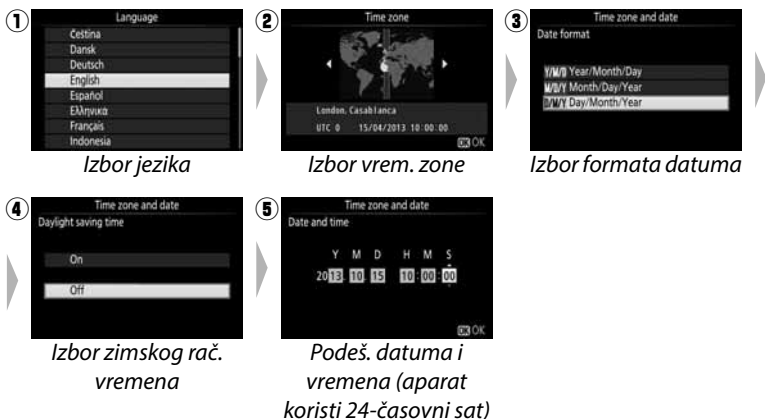
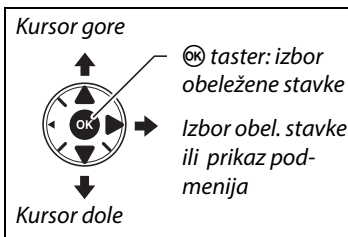

## 8 Proverite nivo napunjenosti baterije i br. preostalih slika.

Pritisnite **info** taster i proverite nivo nap. baterije i br. preostalih snimaka. U slučaju broja preostalih slika, vrednosti preko 1000 su prikazane u hiljadama, označene slovom "k".

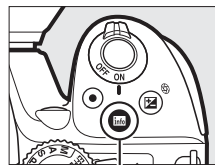

**info** taster

nap. baterije (🔋 16)



Broj preost. snimaka

## 9 Ufokusirajte tražilo.

Nakon skidanja poklopca objektiva, rotirajte kontrolu podešavanja dioptrije dok AF area brackets nisu u oštrm fokusu. Dor podešavate dioptriju, budite pažljivi da ne povredite oko prstom ili noktom.

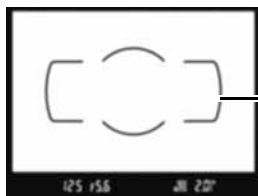
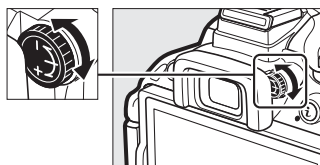

tražilo nije u fokusu

AF area brackets

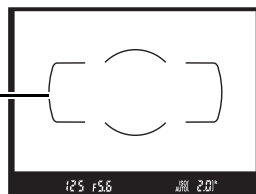

tražilo je u fokusu

## ✓ Punjenje baterije

Pročitajte i pratite upozorenja i mere opreza navedene na stranicama x–xi i 218–219 ovog uputstva. Punite bateriju na ambijentalnoj temperaturi između 5 °C–35 °C (41 °F–95 °F). Ne koristite bateriju ukoliko je spoljašnja temperatura niža od 0°C (32°F) ili viša od 40°C (104°F); ne pridržavanje ove mere opreza, može oštetiti bateriju ili degradirati njene performanse. Kapacitet se može smanjiti i vreme punjenja povećati na temperaturama baterije od 0 °C/ 32 °F do 15 °C/59 °F i od 45 °C/113 °F do 60 °C/140 °F. Baterija se neće puniti ako joj je temperatura ispod 0 °C (32 °F) ili iznad 60 °C (140 °F). Ako **CHARGE** lampa treperi (npr. blinka 8 puta u sekundi) tokom punjenja, proverite da li je temperatura u dobrom intervalu i onda isključite punjač i uklonite i ponovo stavite bateriju. Ako problem ne nestane odnesite punjač i bateriju prodavcu ili autorizovanom Nikon servisu.

Koristite punjač samo sa kompatibilnim baterijama. Isključite ga iz struje kada se ne koristi.

## ✍ Nivo napunjenosti baterije

Nivo nap. baterije nalazi se u info. displeju (ako je nizak, upozorenje će takođe biti prikazano u tražilu). Ako se info. displej ne prikaže nakon pritiskanja **info** tastera, baterija je istrošena i potrebno je da se napuni.



info. displej	Tražilo	Opis
	—	Baterija puna.
	—	Baterija delom potrošena.
		Skoro prazna baterija. Zamenite je punom ili je napunite.
 (blinka)	 (blinka)	Prazna baterija. Punite je.



### **Uklanjanje baterije**

Pre vađenja baterije, isključite kameru, otvorite poklopac ležišta baterije. Pritisnite osigurač baterije u pravcu prikazanom strelicom da oslobodite bateriju i izvucite bateriju rukom.

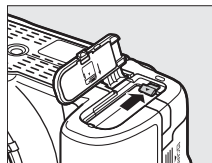

### **Formatiranje memorijskih kartica**

Ako će se kartica po prvi put koristiti u aparatu ili je formatirana u drugim uređajima, izaberite **Format memory card** u setup meniju i pratite instrukcije na ekranu da formatirate (📖 196). *Formatiranje permanentno briše sve podatke sa kartice.* Osigurajte se da ste napravili rezervne kopije na računaru.



### **Vađenje memorijske kartice**

Proverite da li je isključena lampica memorijske kartice i isključite aparat. Otvorite poklopac slota kartice i pritisnite karticu da iskoči (①). Sada je jednostavno izvadite rukom (②).

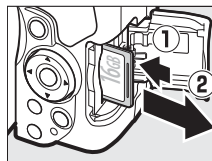

### **A-M, M/A-M, A/M-M, i Redukcija vibracija (VR) prekidači**

Kada koristite autofokus sa objektivom opremljenim sa **A-M** prekidačem, odaberite **A** (ako objektiv ima **M/A-M** prekidač, odaberite **M/A** za autofokus sa ručnom opcijom). Za informacije o objektivima koji se mogu koristiti sa ovim aparatom, vidite str. 226.



Ako objektiv ima prekidač redukcije vibracija (VR), izaberite **ON** da redukujete efekte vibracija (☐ 267).



### **Korišćenje zum objektivu**

Koristite prsten zuma da uvećate subjekat tako da ispunjava veći deo kadra ili umanjite tako da povećate polje vidljivona fotografiji (izaberite veće žižne daljine na skali žižnih daljina da zumirate, a manje da umanjite).

Uvećaj

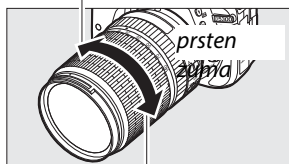

Umanji

### **Skidanje objektivu**

Proverite da li je aparat isključen pre skidanja objektivu. Da skinete objektiv, pritisnite i držite taster za skidanje objektivu (①) istovremeno okrećući objektiv u smeru kazaljke na satu (②). Nakon skidanja objektivu, stavite poklopce na objektiv i aparat.

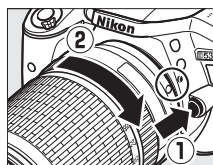

### **Sat aparata**

Ovaj sat je manje tačan u odnosu na ostale satove. Upoređujte sa ačnijim satovima is a vremena na vreme i resetujte ako morate.

### **Baterija sata**



Sat fotoaparata se napaja iz nezavisne, punjive baterije, koja se punikad je neophodno kada se instalira glavna baterija. Tri dana punjenja će biti dovoljna za ceo mesec. Ukoliko se pojavljuje poruka da sat nije namešten tokom uključivanja aparata, baterija sata je prazna. Podesite vreme i datum.

# “Uperi i slikaj” režimi (AUTO i

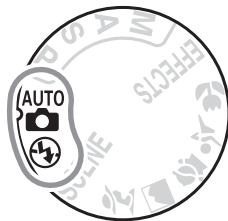

Ovo poglavlje će vam pojasniti kako da fotografirate u <sup>AUTO</sup> i  režimu, u automatskom “uperi i slikaj” režimu gde aparat sam kontroliše podešavanja, i gde blic automatski reaguje kada subjekat nije dovoljno osvetljen.



Pre nego što nastavite, uključite aparat i rotirajte točkić režima na <sup>AUTO</sup> ili  (jedina razlika između ova dva je ta što blic neće okinuti u  režimu).

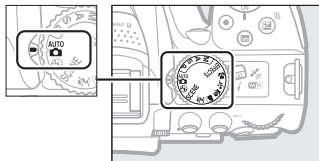

## Fotografisanje kroz tražilo



Slikanje	20
Pregledanje slika	22
Brisanje slika	22

## Živi prikaz



Slikanje	24
Pregledanje slika	26
Brisanje slika	26
Snimanje filma	27



Pregledanje filmova	28
Brisanje filmova	29

# Kadriranje fotografija u tražilu

## 1 Spremite aparat.

Kada kadrirate slike u tražilu, držite fotoaparat sa desnom rukom, a levom pridržavajte telo i objektiv fotoaparata.



Držite fotoaparat kao što je prikazano desno kada kadrirate slike za portret.



## 2 Kadriranje fotografije.

Iskadrirajte fotografiju tako da je u tražilu glavni subjekt unutar AF area zagrada.

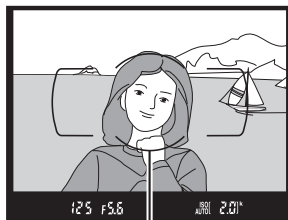

AF area brackets

## 3 Pritisnite okidač na pola.

Da fokusirate pritisnite okidač na pola (ako je subjekat slabo osvetljen, blic može da iskoči i AF-assist lampa može da svetli). Kada je fokusiranje završeno, čuće se zvuk (možda se neće čuti ako se subjekat kreće) i aktivna fokusna tačka i indikator fokusa (●) se pojavljuju u tražilu.

Indikator fokusa	Opis
●	Subjekat u fokusu.
● (treperi)	Apart nije u mogućnosti da fokusira. Pogledajte stranu 52.



Fokusna tačka

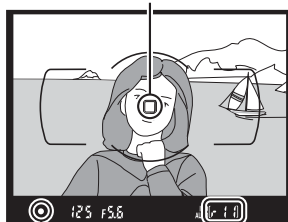

Indikator fokusa

Bafer kapacitet

## 4 Slikajte.

Pritisnite okidač do kraja da biste snimili fotografiju. Lampica pristupa kartici će zasvetleti i nakon nekoliko sekundi slika će se pojaviti na monitoru. *Ne vadite mem. karticu i ne gasite fotoaparata dok se lampica ne ugasi i dok se ne završi snimanje.*

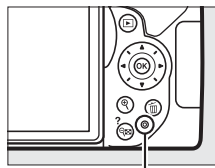

Lampa pristupa mem. kartici



### Taster okidača

Okidač ima dva koraka. Aparat fokusira kada je okidač pritisnut na pola. Za slikanje, pritisnite okidač do kraja.

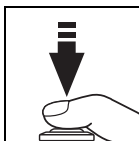
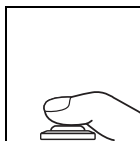

Fokus: pritisnite do pola

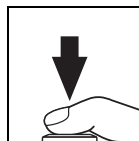

Slikanje: Pritisnite do kraja

Pritiskanje okidača do pola takođe zaustavlja reprodukciju i priprema aparat za korišćenje.

## Pregledanje fotografija

Pritiskanjem  prikazuju se slike na ekranu.



Pritisnite  ili  da vidite dodatne slike.



## Brisanje fotografija

Prikažite sliku.



Pritisnite ; Pojaviće se dijalog za potvrdu.



Da obrišete fotografiju pritisnite  taster ponovo.

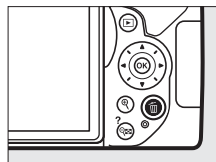



## The Standby Timer

Tražilo i info displej će se isključiti ukoliko se nijedna operacija ne izvrši u roku od 8 sekundi, štedeći bateriju. Pritisnite okidač do pola da aktivirate displej. Period vremena pre nego standby timer istekne automatski, može se izabrati koristeći Custom Setting c2 (**Auto off timers**;  186).



## Ugrađeni blic

Ukoliko je potrebno više svetla za pravilnu ekspoziciju u  režimu, ugrađeni blic se automatski otvara kada pritisnete okidač na pola ( 61). Ukoliko je blic već podignut, moći ćete da fotografirate tek kada je indikator spremnosti blica () prikazan. Ukoliko indikator nije prikazan, blic se puni; ponovo pritisnite taster na pola.

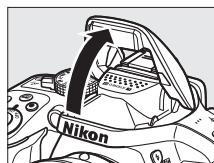

Da štedite bateriju kada se blic ne koristi, vratite blic u početnu poziciju dok ne klikne.

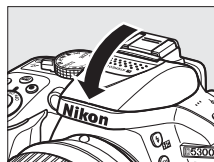

# Kadriranje fotografija u monitoru

## 1 Rotirajte prekidač živog prikaza.

Pogled kroz objektiv će biti prikazan na monitoru aparata (živi prikaz).

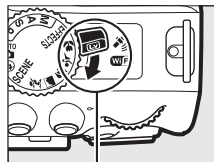

*prekidač živog pr.*

## 2 Spremite aparat.

Kada kadrirate slike, držite fotoaparat sa desnom rukom, a levom pridržavajte telo i objektiv fotoaparata.



Držite fotoaparat kao što je prikazano desno kada kadrirate slike za portret.



## 3 Fokusirajte.

Da fokusirate pritisnite okidač na pola. Fokusna tačka će svetleti zeleno dok aparat fokusira. Ako aparat može da fokusira, fokusna tačka će biti zelena; a ako ne može biće crvena.



*Fokusna tačka*



## 4 Slikajte.

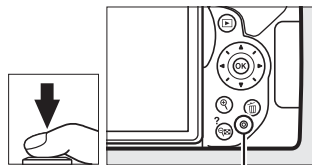

Pritisnite okidač do kraja da biste snimili fotografiju. Lampica pristupa kartici će zasvetleti tokom snimanja a monitor će se isključiti. *Ne vadite mem. karticu i ne gasite fotoaparata dok se lampica ne ugasi i dok se ne završi snimanje.* Kada je snimanje završeno, fotografija će biti prikazana na monitoru nan nekoliko skeundi. Rotirajte prekidač živog prikaza da izađete iz istog.



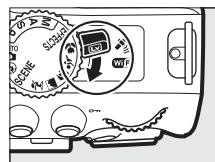





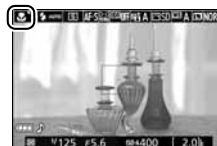

Lampa pristupa mem. kartici



### Automatski izbor scene (Scene Auto Selector)

Ako je živi prikaz izabran u  ili  režimu, aparat će automatski da analizira subjekat i da izabere odgovarajući režimslivanja kada je omogućen autofokus. Izabrani režim je prikazan u ekranu.



	<b>Portrait</b>	Ljudi
	<b>Landscape</b>	Prirodni i gradski pejzaži
	<b>Close up</b>	Subjekti u blizini aparata
	<b>Night portrait</b>	portreti nasuprot mračnoj pozadini
	<b>Auto</b>	subjekti koji odgovaraju  ili  režimu ili oni koji ne spadaju ni u jednu
	<b>Auto (flash off)</b>	kategoriju gore navedenu

### Živi prikaz

Za više info. o fofografisanju u živom prikazu vidite str. 118.

## Pregledanje fotografija

Pritiskanjem  prikazuju se slike na ekranu.



 *taster*

Pritisnite  ili  da vidite dodatne slike.



## Brisanje fotografija

Prikažite sliku.



 *taster*

Pritisnite ; Pojaviće se dijalog za potvrdu.



 *taster*

Da obrišete fotografiju pritisnite  taster ponovo.

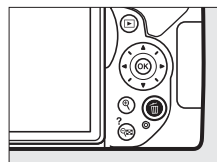

# Snimanje filmova

Filmovi se mogu snimati u režimu živog prikaza.

## 1 Rotirajte prekidač živog prikaza.

Pogled kroz objektiv će biti prikazan na monitoru aparata.

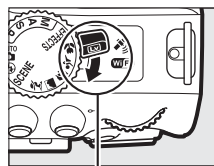

*prekidač živog pr.*

## 2 Spremite aparat.

Držite fotoaparat sa desnom rukom, a levom pridržavajte telo i objektiv fotoaparata.



## 3 Fokusirajte.

Da fokusirate pritisnite okidač na pola.



*Fokusna tačka*

## 4 Počnite sa snimanjem.

Pritisnite taster za snimanje filmova. Indikator snimanja i vreme su prikazani na monitoru.

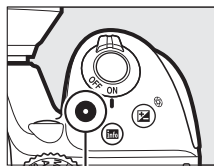

Taster snimanja filma

Indikator snimanja





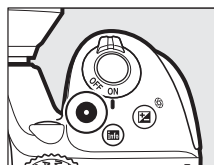

Preostalo vreme

## 5 Kraj snimanja.

Pritisnite taster za snimanje filmova ponovo da bi zaustavili snimanje. Rotirajte prekidač živog prikaza da izađete iz istog.



## Pregledanje filmova

Pritisnite  da počnete rodukciju i onda skrolujte kroz slike dok se film ne prikaže (označen je  ikonom). Pritisnite  da počnete rodukciju i onda pritisnite  ili  da zaustavite istu. Za više info. vidite str. 130.

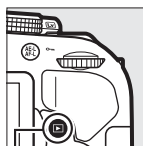

 taster



### Snimanje filmova

Vidite str. 126 za više info. o snimanju filma.

## **Brisanje filmova**

prikažite film za brisanje (filmovi su označeni  ikonom).

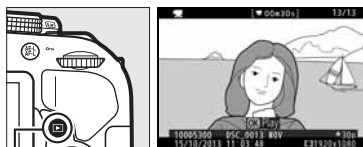

 *taster*

Pritisnite , Pojaviće se dijalog za potvrdu.

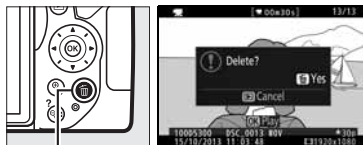

 *taster*

Da obrišete film pritisnite  taster ponovo.

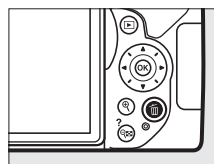

# Podlašavanje prema subjektu i situaciji (Režim scene)

Aparat nudi izbor režima "scena". Odabir scene automatski optimizuje aparat za odgovarajuću scenu, olakšavajući fotografisanje, kadriranje, i snimanje opisano na stranama 19.

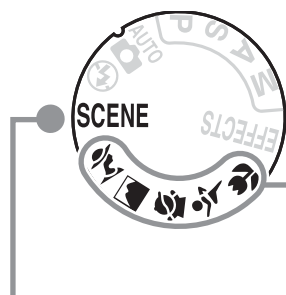

Sledeće scene se mogu izabrati točkićem.

Portrait

Landscape

Child

Sports

Close up

Sledeće scene se mogu izabrati rotiranjem točkića režima na SCENE i rotiranjem komandnog točkića na scenu, ona se pojavljuje na ekranu.

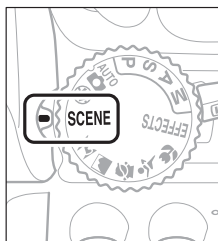

+

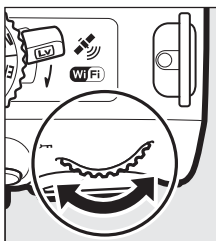

Night Portrait

Night Landscape

Party/Indoor

Beach/Snow

Sunset

Dusk/Dawn

Pet Portrait

Candlelight

Blossom

Autumn Colors

Food





Velike brzine zatvarača zamrzavaju subjekat u akciji.

 **Napomena**

Ugrađeni blic i AF-assist lampa su isključeni.



Koristite za snimanje cveća, insekata i ostalih malih objekata (makro objektiv može biti koristan za veća uvećanja).



## Ostale scene

Ove scene se mogu izabrati okretanjem točkića na **SCENE** i rotiranjem komandnog točkića dok se željena scena ne pojavi na monitoru.

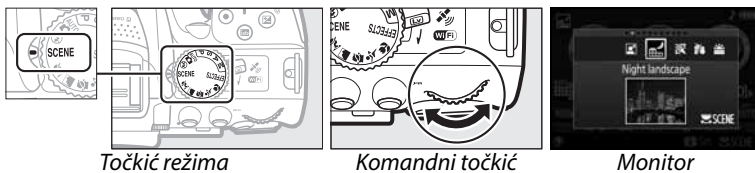

Točkić režima

Komandni točkić

Monitor

### **Night Portrait**



Pravi balans između subjekta i pozadine u uslovima slabog svetla.

### **Night Landscape**



Redukuje šum i desaturisane boje u noćnim pejzažima, uključujući saobraćajne znake i svetleće reklame.

#### **Napomena**

Ugrađeni blic i AF-assist lampa su isključeni.

## Party/Indoor



Snimanje efekata unutra u kontra svetlu.  
Za sprečavanje zamućenja koristite stativ.

## Beach/Snow



Za snimanje vode, snega ili peska.

### Napomena

Ugrađeni blic i AF-assist lampa su isključeni.

## Sunset



Za predivne zalaske i izlaske sunca.

### Napomena

Ugrađeni blic i AF-assist lampa su isključeni.

## Dusk/Dawn



Za žive boje u vreme svitanja ili sumraka.

### Napomena

Ugrađeni blic i AF-assist lampa su isključeni.

## Pet Portrait



Za portrete živahnih ljubimaca.

### Napomena

AF-assist lampa se isključuje.

## Candlelight



Za fotografije uz svetlo sveća.

### Napomena

Ugrađeni blic je isključen.

## Blossom



Za fotografije procvetalog cveća.

### Napomena

Ugrađeni blic je isključen.

## Autumn Colors



Za brilijantne boje jeseni.

### Napomena

Ugrađeni blic je isključen.

## Food



Za žive boje hrane.

### Napomena





Za fotografisanje sa blicem pritisnite  (🔴) taster da podignete blic (📖 63).





### Sprečavanje zamućenja

Za sprečavanje zamućenja koristite stativ.

# Specijani efekti

Specijalni efekti se mogu koristiti kada se snimaju fotografije.

 Night Vision
 Color Sketch
 Toy Camera Effect
 Miniature Effect
 Selective Color

 Silhouette
 High Key
 Low Key
 HDR Painting



Sledeći efekti se mogu izabrati rotiranjem točkića režima na EFFECTS i okretanjem komandnog točkića dok se željena opcija ne pojavi na ekranu.

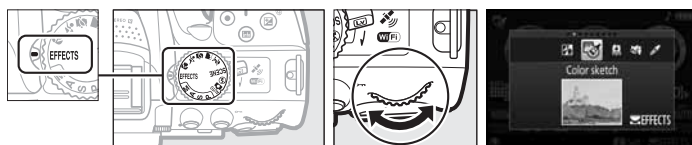

Točkić režima

Kom. točkić

Monitor

## Night Vision



Koristiti u mračnim uslovima da napravite monohromatske fotografije sa visokom ISO osetljivošću.

### Napomena

Na slici se može pojaviti šum u obliku nasumično raspoređenih piksela, magle ili linija. Autofokus je dostupan samo u režimu živog prikaza; manuelni fokus se može koristiti ukoliko kamera ne može da fokusira. Ugrađeni blic i AF-assist iluminator se isključuju.

## Color Sketch



Kamera detektuje i boji ivice za efekat kolornog crteža. Efekat može biti izabran tokom živog prikaza (☐ 41).

### Napomena

Filmovi snimani u ovom režimu reprodukuju se kao slide show napravljen od serije fotografija.

## Toy Camera Effect



kreirajte fotografije i filmove koji izgledaju kao da su slikani igračkom aparatom. Efekat se može podesiti u živom prikazu (☐ 42).

## Miniature Effect



Daleki subjekti izgledaju kao minijature. Najbolje je kada snimate sa visine. Efekat minijature, reprodukuje film velikom brzinom, kompresujući oko 45 minuta snimka snimanih u 1920 x 1080/30p u film koji se reprodukuje oko 3 minuta. Efekat se može izabrati tokom živog prikaza (☐ 42).

### Napomena

Zvuk se ne snima sa filmom. Ugrađeni blic i AF-assist iluminator se isključuju.

## **Selective Color**



Sve boje osim izabrane se snimaju crno-belo. Efekat se može koristiti tokom živog prikaza (📖 43).

### **Napomena**

The built-in flash turns off.

## **Silhouette**



Subjekti u senci nasuprot svetlih pozadina.

### **Napomena**

Ugrađeni blic se isključuje.

## **High Key**



Koristite kod svetlih scena koje izgledaju ispunjene svetlom.

### **Napomena**

Ugrađeni blic se isključuje.

## **Lo** Low Key



Koristite sa tamnim scenama da keirate tamne, tmurne slike sa istaknutim senkama.

### **✍ Napomena**

Ugrađeni blic se isključuje.

## **HDR Painting**









Svaki put kad je slika snimljena, aparat snima dve slike sa različitim ekspozicijama i kombinuje ih kako bi se dobio slikarski efekat koji naglašava detalje i boje.

### **✍ Napomena**

Efekat se ne može pregcedati u živom prikazu. željeni rezultati možda neće biti dobijeni ako se aparat ili subjekat pomere tokom snimanja. Tokom slikanja, prikazuje se poruka i ne može se više slikati.

Ugrađeni blic se isključuje, kontinualno slikanje je isključeno, i filmovi se snimaju u  režimu.

### **✍ NEF (RAW)**

NEF (RAW) snimanje nije moguće u , , , , , i  režimima. Slike snimljene sa NEF (RAW) ili NEF (RAW)+JPEG opcijom u ovim režimima će biti sačuvane kao JPEG slike. JPEG slike snimljene sa NEF (RAW)+JPEG će biti sačuvane u izabranom JPEG kvalitetu, dok slike snimljene sa NEF (RAW) će biti sačuvane u finom kvalitetu.

### **✍ i režimi**

Autofokus nije dostupan tokom snimanja filma. Brzina osvežavanja živog prikaza će opasti zajedno sa brzinom slikanja u kont. režimu; korišćenje autofokusa tokom živog prikaza će poremetiti pregled.

### **✍ Sprečavanje zamućenja**

koristite stativ da sprečite zamućenje izazvano drmanjem aparata na malim brzinama zatvarača.



# Opcije dostupne u živom prikazu

## ■ ■ Color Sketch



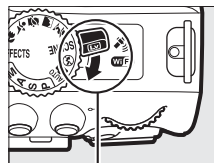

### 1 Odaberite živi prikaz.

Okrenite prekidač živog prikaza. Pogled kroz objektiv će biti prikazan na monitoru.



Prekidač živog prikaza

### 2 Podesite opcije.

Pritisnite  da prikažete opcije kao na slici desno. Pritisnite  ili  da markirate **Vividness** ili **Outlines** i pritisnite  ili  da promenite. Vividness se može povećati da bi boje bile zasićenije, ili smanjiti za isprani, monohromatski efekat, dok outlines čini konture debljim ili tanjim. Povećanje debljine linija takođe povećava zasićenje boja.

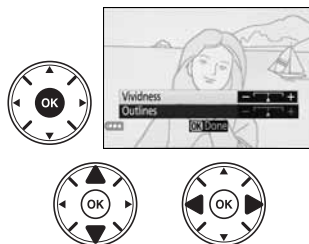

### 3 Pritisnite .

Pritisnite  kad završite sa podešavanjem. Da izađete iz živog prikaza, okrenite prekidač živog prikaza. Izabrana podešavanja će biti primenjena i na fotografijama snimljenim kroz tražilo.

## Toy Camera Effect

### 1 Odaberite živi prikaz.

Okrenite prekidač živog prikaza. Pogled kroz objektiv će biti prikazan na monitoru.

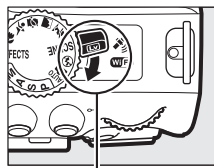

Prekidač živog prikaza

### 2 Podesite opcije.

Pritisnite **OK** da prikazete opcije kao na slici desno. Pritisnite **▲** ili **▼** da markirate **Vividness** or **Vignetting** i pritisnite **◀** ili **▶** da promenite. Vividness se može povećati da bi boje bile zasićenije ili manje zasićene, vignetting kontroliše vinjetiranje.

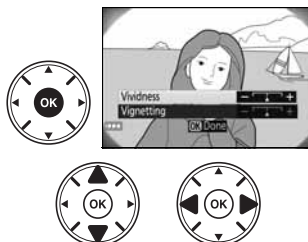

### 3 Pritisnite **OK**.

Pritisnite **OK** kad završite sa podešavanjem. Da izađete iz živog prikaza, okrenite prekidač živog prikaza. Izabrana podešavanja će biti primenjena i na fotografijama snimljenim kroz tražilo.

## Miniature Effect

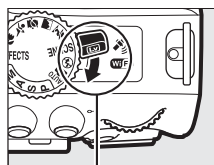

### 1 Odaberite živi prikaz.

Okrenite prekidač živog prikaza. Pogled kroz objektiv će biti prikazan na monitoru.



Prekidač živog prikaza

## 2 Pozicionirajte tačku fokusa.

Koristite džojstik da postavite tačku fokusa u deo koji će biti fokusiran i pritisnite okidač do pola da fokusirate (opcije privremeno nestaju sa ekrana tokom autofokusa). Da privremeno poništite efekat minijature sa ekrana i uvećate živi prikaz u monitoru radi preciznijeg fokusiranja, pritisnite . Pritisnite  (?) da vratite prikaz efekta minijature.







## 3 Prikažite opcije.

Pritisnite  da prikazete opcije efekta minijature.



## 4 Podesite opcije.

Pritisnite  ili  da izaberete orijentaciju polja koje će biti u fokusu i pritisnite  ili  da podesite njegovu širinu.



## 5 Vratite se u živi prikaz.

Pritisnite  da se vratite u živi prikaz. Da izađete iz živog prikaza, okrenite prekidač živog pikaza. Izabrana podešavanja će se primeniti na fotografije napravljene kroz tražilo.

### *Selective Color*

## 1 Odaberite živi prikaz.

Okrenite prekidač živog prikaza. Pogled kroz objektiv će biti prikazan na monitoru.

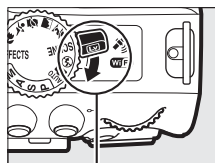

*Prekidač živog prikaza*

## 2 Prikažite opcije.

Pritisnite  da prikazete opcije izabrane boje.



### 3 Odaberite boju.

Ukadrirajte objekat u belom kvadratu u centru ekrana i pritisnite ▲ da izaberete boju objekta kao onu koja će ostati na krajnjoj slici (kamera može imati problema sa prepoznavanjem nezasićene boje; odaberite zasićenu boju). Da zumirate u centru ekrana za precizniji odabir boje, pritisnite 🔍. Pritisnite 🔍 (?) da odzumirate.

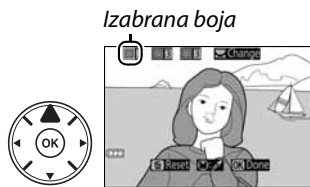

### 4 Odaberite raspon boje.

Pritisnite ▲ ili ▼ da povećate ili smanjite raspon sličnih nijansi koje će se naći na krajnjoj slici. Izaberite vrednosti između 1 i 7; veće vrednosti mogu uključiti nijanse drugih boja.

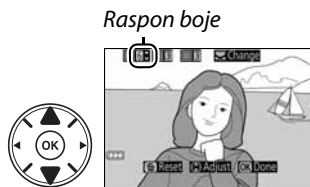

### 5 Odabir dodatnih boja.

Da odaberete dodatne boje, okrenite komandni toččić da markirate drugi od tri kvadratića boja na vrhu ekrana i ponovite Korak 3 i 4 da izaberete drugu boju. Ponovite za treću boju ukoliko želite. Da odustanete od izabrane boje pritisnite 🗑️ (da uklonite sve boje, pritisnite i držite 🗑️. Biće prikazan dijalog potvrde; izaberite **Yes**).





### 6 Vratite se u živi prikaz.

Pritisnite Ⓞ da se vratite u živi prikaz. Tokom snimanja, samo će objekti sa izabranim nijansama biti snimljeni u boji; svi ostali će biti snimljeni crno-belo. Da izađete iz živog prikaza, okrenite prekidač živog prikaza. Izabrana podešavanja će biti primenjena i na fotografijama snimljenim kroz tražilo.





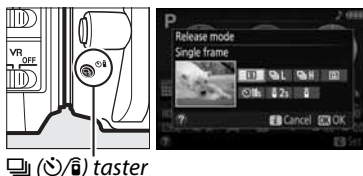

# Više o fotografiji

## Režim okidanja

Da izaberete kako se zatvarač oslobađa (režim okidanja), pritisnite  (☺/Ⓜ) taster, onda obeležite željenu stavku i pritisnite .



 (☺/Ⓜ) taster

Režim	Opis
	<b>Single frame:</b> Aparat snima po jednu sliku kad se okine.
	<b>Continuous L:</b> Aparat snima slike malom brzinom dok je okidač pritisnut (□ 46).
	<b>Continuous H:</b> Aparat snima slike velikom brzinom dok je okidač pritisnut (□ 46).
	<b>Quiet shutter release:</b> Kao za single frame, samo što je zvuk aparata smanjen (□ 47).
	<b>Self-timer:</b> Za samofotografisanje (□ 48).
 2s	<b>Delayed remote (ML-L3):</b> Zatvarač je oslobođen 2 s nakon što je okidač na daljinskom pritisnut (□ 69).
	<b>Quick-response remote (ML-L3):</b> Zatvarač je oslobođen nakon što je okidač na daljinskom pritisnut (□ 69).

# Kontinualno slikanje (Burst Mode)

U **L** (**Continuous L**) i **H** (**Continuous H**) režimima, aparat snima fotografije kontinualno dok je okidač pritisnut do kraja.

## 1 Pritisnite **L** (**☺/☺**) taster.

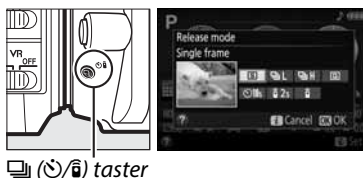

## 2 Izaberite kontinualni režim okidanja.

Obeležite **L** (**Continuous L**) ili **H** (**Continuous H**) i pritisnite **OK**.

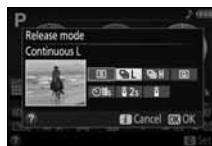

## 3 Fokusrajte.

Kadrirajte i fokusirajte.



## 4 fotografišite.

aparatusnima fotografije dok je okidač pritisnut do kraja.



### **✍ Bafer memorije**

Aparatusopremljen privremenom memorijom koju nazivamo bafer, omogućavajući fotografisanje za vreme upisa na memorijsku karticu. Do 100 fotografija se može snimati kontinualno. Zavisno od napunjenosti baterije i broja slika u buffer-u, snimanje može potrajati od nekoliko sekundi do nekoliko minuta. Ako se baterija istroši dok su slike u buffer-u, okidač će biti onemogućen i slike prebačene na memorijsku karticu.

### **✍ Broj sličica u sekundi**

Za informacije o broju fotografija koje se mogu snimiti u jednoj seriji vidite str. 260. Brzina kontinualnog snimanja opada kako se bafer puni.

### **✍ Ugrađeni blic**

režimi kontinualnog snimanja se ne mogu koristiti sa ugrađenim blicem; rotirajte točkić režima na **☺** (☺ 19) ili isključite blic (☺ 61).

### **✍ Veličina bafera**

Približan broj slika koje mogu stati u memoriju buffer-a na trenutnim podešavanjima je prikazan dok je okidač pritisnut.

125 F5.6

18

# Quiet Shutter Release

Izaberite ovaj režim kako bi sveli zvuk aparata na minimum. Ne čuje se kad aparat fokusira.

- 1** Pritisnite  (🔇/🔊) taster.

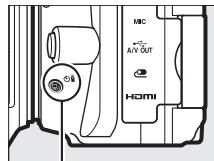

 (🔇/🔊) taster

- 2** Izaberite  (Quiet shutter release).  
Obeležite  (Quiet shutter release) i pritisnite .

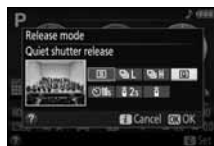

- 3** Pritisnite okidač do kraja.  
Da slikate, pritisnite okidač do kraja.



# Režim samookidača

Samookidač se može koristiti za samoportretisanje ili grupne slike sa fotografom. Pre nego što nastavite, stavite aparat na stativ ili stabilnu površinu.

## 1 Pritisnite (☺/⌚) taster.

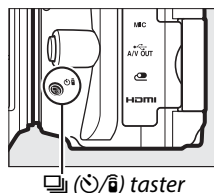

## 2 Izaberite ☺ (Self-timer) režim. Obeležite ☺ (Self-timer) i pritisinte .

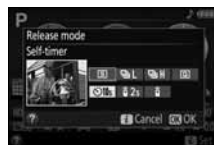

## 3 Ukadrirajte fotografiju.



## 4 Fotografišite.

Pritisnite okidač do pola za fokus, i pritisnite do kraja. Lampica blinka i čuje se bip. Dve sekunde pre fotografisanja, lampa prestaje da blinka i zvuk postaje učestaliji. Samookidač se okida posle 10 sekundi posle okidanja.



Tajmer neće startovati niti se može fotografisati ukoliko aparat ne može da fokusira ili u drugim situacijama u kojim se okidač ne može osloboditi. Gašenje aparata otkazuje režim samookidača.



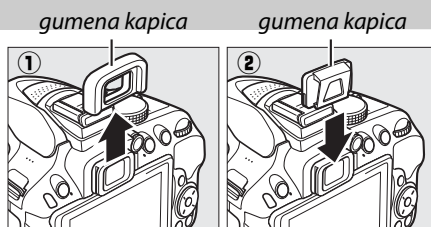

### **Pokrijte tražilo**

Kada fotografirate bez gledanja kroz tražilo, uklonite gumenu kapicu (1) i stavite poklopac kao što je prikazano na slici (2). Ovo sprečava ulazak svetla kroz tražilo koje može ometati ekspoziciju.



### **Korišćenje ugrađenog blica**

Pre slikanja sa blicem u režimima koji zahtevaju ručno izvlačenje blica, pritisnite  (23) taster da izvučete blic i sačekajte da se  indikator prikaže u tražilu (23). Snimanje se može prekinuti ukoliko dignete blic kada je odbrojavanje već počelo.

### **Custom Setting c3 (Self-Timer)**

Za više informacija o promeni trajanja samoookidača i broja snimaka pogledajte Custom Setting c3 (Self-timer; 186).

# Fokus (Fotografisanje kroz tražilicu)

Ovaj odeljak opisuje dostupne opcije fokusa kada se fotografija kadrira u tražilicu. Fokus se može podešavati automatski ili ručno (pogledajte "Režimi fokusa," ). Korisnik takođe može izabrati fokusnu tačku za automatski i ručni fokus (☐ 54) ili da zaključa fokus i da prekadrira (☐ 54).

## izaberite kako aparat fokusira: režim fokusa

Odaberite između sledećih režima fokusa. Imajte na umu da su **AF-S** i **AF-C** dostupni samo u režimima **P**, **S**, **A** i **M**.

Opcija	Opis
<b>AF-A</b> <b>Auto-servo AF</b>	Aparat automatski bira single-servo ukoliko je subjekat statičan, continuous-servo ukoliko se subjekat kreće. Okidač se može osloboditi samo ukoliko kamera fokusira.
<b>AF-S</b> <b>Single-servo AF</b>	Za statične objekte. Fokus se zaključava držanjem okidača na pola. Okidač se može osloboditi samo ukoliko kamera fokusira.
<b>AF-C</b> <b>Continuous-servo AF</b>	Za pokretne subjekte. Aparat konstantno fokusira dok se drži okidač na pola. Prema osnovnim podešavanjima, okidač se može pritisnuti samo ako ukoliko kamera fokusira (☐ 184).
<b>MF</b> <b>Manual focus</b>	Ručno fokusiranje (☐ 56).

### 1 Prikaz opcija fokusa.

Pritisnite **i** taster, onda obeležite trenutni režim fokusa u info. displeju i pritisnite **OK**.

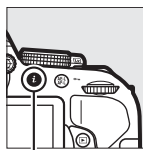

*i* taster



Info displej



### 2 Odaberite režim fokusa.

Označite režim fokusa i pritisnite **OK**.





### **Prediktivno praćenje fokusa**

U **AF-C** režimu, kada je continuous-servo autofocus izabrano u **AF-A** režimu, kamera će uključiti prediktivno praćenje fokusa ukoliko se subjekat kreće ka ili od kamere dok je okidač pritisnut do pola. Ovo omogućava kameri da prati fokus dok pokušava da predvidi gde će se subjekat naći kada se okidač pritisne.

### **Continuous-Servo Autofocus**

Kada je **Focus** izabrano u Custom Setting a1 (**AF-C priority selection**;  184) i kamera je u **AF-C** režimu ili je continuous-servo autofocus izabrano u **AF-A** režimu, kamera daje veći prioritet odzivu fokusa (ima veći raspon fokusa) nego u **AF-S** režimu i okidač se može pritisnuti pre nego što se indikato fokusa prikaže.

### **Postizanje dobrih rezultata sa autofokusom**

Autofokus ne postiže dobre rezultate u sledećim situacijama. Okidanje može biti onemogućeno ukoliko aparat nije u mogućnosti da fokusira, ili kada je na ekranu prikazan indikator (●) i može se čuti zvuk, dopuštajući oslobađanje zatvarača čak i kada subjekat nije u fokusu. U ovim slučajevima, fokusirajte ručno ( 56) ili koristite zaključavanje fokusa ( 54) da fokusirate na drugi subjekat na istoj distanci i prekadirate.

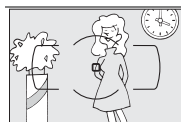

*Nema kontrasta između subjekta i pozadine.*

**Primer:** Subjekt je iste boje kao i pozadina.

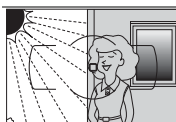

*Fokusna tačka sarži jako kontrastno svetlo.*

**Primer:** Subjekt je u polu senci.



*Fokusna tačka sadrži objekte različite daljine.*

**Primer:** Subjekt je u kavezu.



*Pozadinski objekti izgledaju veće od subjekta.*

**Primer:** Zgrada je iza subjekta.



*Subjektom dominira tekstura.*

**Primer:** Red prozora na oblakoderu.

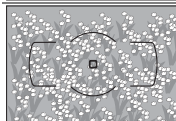

*Subjekt ima mnogo detalja.*

**Primer:** Cvetno polje.

### **AF-Assist lampa**

Ukoliko je subjekat slabo osvetljen, AF-assist lampa će svetleti pomažući autofokusu da izoštri dok držite okidač na pola (primenjuju se neke zabrane;  252). -assist lampa će se automatski isključiti da zaštiti lampu nakon dužeg perioda upotrebe. Normalno funkcionisanje će se nastaviti nakon kratke pauze.

*AF-assist lampa*

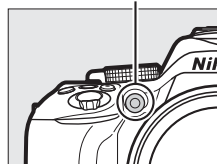

# Izaberite kako se biraju fokusne tačke: AF-Area Režim

Podesite kako se bira tačka fokusa za autofokus. Imajte na umu da [Fn] (dynamic-area) i [3D] (3D-tracking) nisu dostupni kada je **AF-S** izabrano za režim fokusa.

Opcija	Opis
[Fn] <b>Single-point AF</b>	Za nepomične objekte. Korisnik bira fokusnu tačku; aparat fokusira subjekat samo u toj fokusnoj tački.
[Fn]9 <b>Dynamic-area AF (9 points)</b>	Koristiti sa subjektima koji se kreću. U <b>AF-A</b> i <b>AF-C režimima fokusa</b> , korisnik ručno bira tačku (☐ 54), ali aparat koristi i susedne autofokusne tačke za fokus ukoliko subjekat na kratko napusti izabranu tačku. Broj fokusnih tačaka varira sa izabranim režimom:
[Fn]21 <b>Dynamic-area AF (21 points)</b>	<ul style="list-style-type: none"> <li><b>9-point dynamic-area AF:</b> izaberite kada imate vremena da komponujete fotografiju ili kad slikate subjekte koji se kreću predviđeno (npr. trkači ili trkačka kola).</li> <li><b>21-point dynamic-area AF:</b> izaberite kad slikate subjekte koji se kreću nepredviđeno (npr., fudbaleri na utakmici).</li> </ul>
[Fn]39 <b>Dynamic-area AF (39 points)</b>	<ul style="list-style-type: none"> <li><b>39-point dynamic-area AF:</b> izaberite kad slikate subjekte koji se kreću brzo i teško ostaju u kadru (npr., ptice).</li> </ul>
[3D] <b>3D-tracking</b>	Brzo napravite fotografije subjekata koji se nasumično kreću sa jedne na drugu stranu (e.g., tennis players). In <b>AF-A and AF-C focus modes</b> , korisnik bira fokusnu tačku džosjtkom (☐ 54). Ukoliko se subjekat pomeri nakon fokusiranja, aparat koristi 3D praćenje da ponovo isfokusira subjekat. Ukoliko napusti kadar, prekadirajte sa subjektom u glavnoj tački fokusa.
[Fn] <b>Auto-area AF</b>	Kamera automatski detektuje subjekat i bira tačku fokusa.

## 1 Prikaz opcija AF-area režima.

Pritisnite **i** taster, onda obeležite trenutni AF režim polja u info. displeju i pritisnite **OK**.

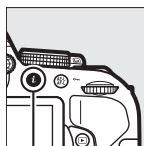

**i** taster



Info. displej



## 2 Odabir AF-area režima.

Obeležite opciju i pritisnite .



### **AF-Area režim**

Podšavanja za AF-area u režimima koja nisu **P**, **S**, **A**, i **M** se resetuju pri promeni režima slikanja.

### **3D-Tracking**

Ako subjekat napusti tražilo, sklonite prst sa okidača i prekompnujte fotografiju sa subjektom u izabranoj tački fokusa. Kad je okidač pritisnut na pola, boje oko fokusne tačke se zapamte u aparatu. Konsekvencionalno 3D-možda neće pružiti odgovarajući rezultat kada je subjekat iste boje kao i pozadina.

## Odabir tačke fokusa

U manuelnom režimu fokusa ili kada se autofokus kombinuje sa AF-area režimima različitim od [ ] (Auto-area AF), možete izabrati između 39 fokusnih tačaka omogućavajući da kadrirate fotografije sa glavnim subjektom bilo gde u kadru.

- 1 Izaberite AF-area režim različit od [ ] (Auto-area AF; [ ] 52).



- 2 Odaberite tačku fokusa.

Koristite džojstik da odaberete tačku fokusa u tražilicu ili informacionom displeju kada je merenje ekspozicije uključeno. Pritisnite [OK] da odaberete centralnu tačku fokusa.

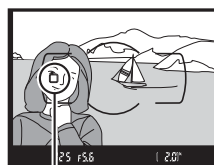

Tačka fokusa



## Zaključavanje fokusa

Zaključavanje fokusa se koristi da promenite kompoziciju nakon fokusiranja u AF-A, AF-S, i AF-C režimima ([ ] 50), omogućavajući da fokusirate subjekat koji nije bio u fokusnoj tački. Ukoliko aparat nije u mogućnosti da fokusira ([ ] 51), takođe možete fokusirati na drugi subjekat iste razdaljine i zaključati da prekadrirate. Zaključavanje fokusa je moguće kada ne koristite [ ] (Auto-area AF) za AF-area režim ([ ] 52).

- 1 Fokus.

Stavite subjekat u fokusnu tačku i pritisnite okidač na pola. Proverite da se [ ] pojavljuje u tražilicu.



## 2 Zaključavanje fokusa.

**AF-A and AF-C focus modes:** Kada okidač pritisnete na pola (1), pritisnite  $\text{AE-L/AF-L}$  (O-m) taster (2) da zaključate fokus. Fokus ostaje zaključan dok držite  $\text{AE-L/AF-L}$  (O-m) taster, čak iako ste sklonili prst sa okidača.

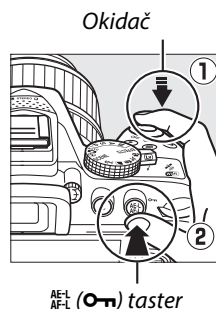

**AF-S focus mode:** Fokus se zaključava kada se pojavi indikator u tražilju, i ostaje zaključan dok ne pomerite prst sa okidača. Fokus se takođe može zaključati pritiskom na  $\text{AE-L/AF-L}$  (O-m) taster (vidite iznad).

## 3 Prekadirajte i slikajte.

Fokus ostaje zaključan dok držite okidač na pola (AF-S) ili taster  $\text{AE-L/AF-L}$  (O-m) omogućavajući da se napravi nekoliko fotografija u nizu bez promene podešavanja fokusa.

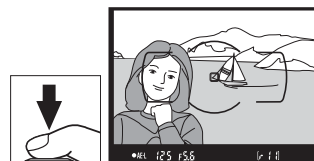

Nemojte menjati razmak između subjekta i objektiva. Ukoliko se subjekat pomeri ponovo fokusirajte.

### Zaključavanje autoekspozicije

Pritiskanjem  $\text{AE-L/AF-L}$  (O-m) tastera u koraku 2 se zaključava ekspozicija takođe (91).

# Manuelni Fokus

Ručni fokus se može koristiti kada ne koristite autofokus ili kada autofokus ne proizvodi željene rezultate (☞ 51).

## 1 Podesite prekidač fokusa na objektivu.

Ukoliko je objektiv opremljen prekidačem A-M ili M/A-M, prebacite u položaj **M**.

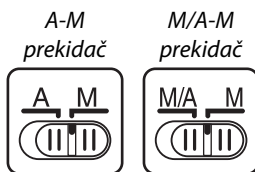

## 2 Fokus.

Da fokusirate ručno, okrećite prsten fokusa dok slika ne bude oštra. Možete fotografisati kada poželite, čak i kada subjekat nije u fokusu.

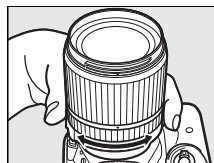

### ■ The Electronic Rangefinder

Ukoliko objektiv ima najveću blendu f/5.6 ili veću, u tražilu možete videti indikator kada je subjekat u fokusu (fokusna tačka se može birati između 39 ponuđenih). Nakon postavljanja subjekta u fokusnu tačku, pritisnite okidač na pola i rotirajte prsten za fokusiranje dok se ne prikaže (●) u tražilu. Obratite pažnju da subjekti pomenuti na strani 51, mogu biti prikazani da su u fokusu iako nisu; proverite kroz tražilo da li jesu.





### **Odabir manuelnog fokusa kamerom**

Ukoliko objektiv ima M/A (autofokus sa prioriteto<sup>m</sup> ručnog) ili A/M (autofokus sa prioriteto<sup>m</sup> ručnog/AF prioriteto<sup>m</sup>), ručni fokus se može izabrati i podešavanje režima fokusa na aparatu na **MF** (ručni fokus;  50). Fokus se tada podešava ručno, bez obzira na režim izabran na objektivu.

### **Oznaka ravni senzora**

Da odredite distancu između subjekta i senzora, merite od oznake na telu. Razmak između bajoneta i senzora je 46.5 mm (1.83 in.).

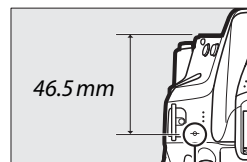
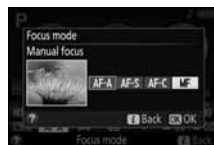

*Ravan senzora*

# Veličina i kvalitet fotografija

Zajedno, veličina slike i kvalitet određuju koliko će mesta biti zauzeto na memorijskoj kartici. Veće i kvalitetnije slike zahtevaju više memorije, a obrnuto može stati više na memorijsku karticu (📖 272).

## Kvalitet slike

Odaberite format i stepen kompresije (kavlitet).

Opcija	Tip	Opis
NEF (RAW) + JPEG fine	NEF/ JPEG	Snimaju se dve slike: jedan NEF (RAW) i jedan fini JPEG.
NEF (RAW) + JPEG normal		Snimaju se dve slike: jedan NEF (RAW) i jedan normalni JPEG.
NEF (RAW) + JPEG basic		Snimaju se dve slike: jedan NEF (RAW) i jedan osnovni JPEG.
NEF (RAW)	NEF	Sirovi podaci sa senzora se čuvaju na karticu. Podešavanja kao što su beli balans i kontrast mogu se podešavati nakon snimanja.
JPEG fine	JPEG	Snima JPEG sa kompresijom približno 1 : 4 (fini kvalitet).
JPEG normal		Snima JPEG sa kompresijom približno 1 : 8 (normalan kavlitet).
JPEG basic		Snima JPEG sa kompresijom približno 1 : 16 (osnovni kvalitet).

### 1 Prikaži opcije kvaliteta slike.

Pritisnite **i** taster, obeležite trenutni kvalitet slike u info displeju i pritisnite **OK**.

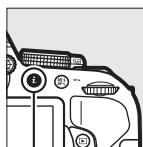

**i** taster



Info. displej



### 2 Odaberite tip fajla.

Markirajte opciju i pritisnite **OK**.



### **NEF (RAW) Fotografije**

Podešavanja veličine ne utiču na NEF (RAW) fotografije. White balance bracketing (☐ 108), high dynamic range (HDR, ☐ 96), i print date (☐ 190) nisu moguća za NEF (RAW) ili NEF (RAW)+JPEG.



NEF (RAW) se mogu pregledati samo sa softverom kao što je Capture NX 2 (kupuje se posebno; ☐ 236) ili ViewNX 2 (dobijate na CD-u). JPEG kopije NEF (RAW) slika se kreiraju **NEF (RAW) processing** ocijom u meniju retuširanja (☐ 213).

### **NEF (RAW) + JPEG**

Kada se fotografije slikane u NEF (RAW) + JPEG pregledaju na aparatu, prikazuju se samo JPEG slike. Kada brišete, brišu se obe fotografije.

# Veličina slike

Izaberite veličinu za JPEG slike:

Veličina	veličina (piksela)	veličina printa (cm/in.)*
 Large	6000 × 4000	50.8 × 33.9/20 × 13.3
 Medium	4496 × 3000	38.1 × 25.4/15.0 × 10
 Small	2992 × 2000	25.3 × 16.9/10 × 6.7

\* približna veličina printa na 300 dpi. Veličina u inčima je jednaka veličini u pikselima podeljenoj sa rezolucijom štampača u dots per inch (dpi; 1 inch=pribl. 2.54 cm).

## 1 Prikaz opcija veličine.

Pritisnite **i** taster, obeležite trenutnu veličinu slike u info displeju i pritisnite **OK**.

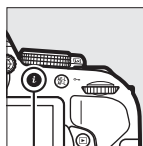

**i** taster



Info displej



## 2 Odabir veličine slike.











Obeležite opciju i pritisnite **OK**.



# Korišćenje ugrađenog blica

Aparat podržava različite režima blica.

## Auto Pop-up režimi

U , , , , , , , , , i  režimima, ugrađeni blic automatski izlazi i okida kada je to potrebno.

### 1 Odaberite režim blica.

Držeći  taster pritisnut, rotirajte komandni točkić dok se željeni režim blica ne pojavi u info displeju.

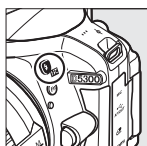

 taster



Komand.  
točkić



Info displej



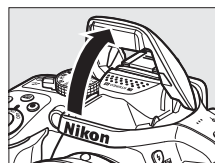

### 2 Fotografišite.

Blic okida kada je to potrebno kada se okidač pritisne do pola, i okida kada je fotografija napravljena. *Ako blic ne iskoči automatski, NEMOJTE pokušavati da ga ručno izvlačite. Ako se ne pridržavate ovoga, može doći do oštećenja aparata.*



## ■ ■ Režimi blica

Dostupni su sledeći režimi:

- **⚡ AUTO** (auto flash): Kada je subjekat u kontrastu, blic se podiže automatski kad je okidač pritisnut do pola i okida ako je potrebno. Nije dostupno u  režimu.
- **⚡👁️ AUTO** (auto with red-eye reduction): Koristi se za portrete. Lampa redukcije crvenih očiju svetli pre nego što blic odradi. Nije dostupno u  režimu.
- **🕒 (off)**: Bez blica.
- **⚡👁️ AUTO SLOW** (auto slow sync with red-eye reduction): Brzina zatvarača je mala da bi se snimila tamna pozadina. Koristite za portrete sa tamnom pozadinom. Dostupno u  režimu.
- **⚡ AUTO SLOW** (auto slow sync): Koriste se male brzine zatvarača kako bi se snimila pozadina na slikama snimljenim u mraku ili pod slabim svetlom. Dostupno u  režimu.

### Info displej

Režim blica se može odabrati i u info displeju.

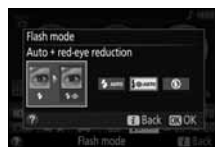



# Ručni Pop-up režimi

U P, S, A, M, i 11 režimima, blic mora ručno da se izvuče. blic neće odraditi ukoliko nije izvučen.

## 1 Podignite blic.

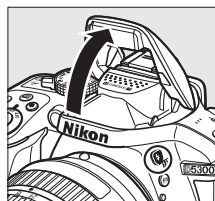
Pritisnite taster  da podignete blic.



 taster

## 2 Odaberite režim blica (P, S, A, i M režimi samo).

Držeći  taster pritisnut, rotirajte komandni toččić dok se željeni režim blica ne pojavi u info displeju.

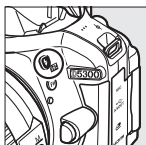

 taster



Komand.  
toččić



Info displej

## 3 Fotografišite.

Blic će odraditi svaki put kada se fotografišite.

## ■ ■ Režimi blica

Dostupni su sledeći režimi:

- **⚡** (fill flash): Blic će odraditi svaki put kada se fotografirate.
- **⚡👁** (red-eye reduction): Koristi se za portrete. Blic će odraditi svaki put kada se fotografirate. Lampa redukcije crvenih očiju svetli pre nego što blic odradi. Nije dostupno u **⚡** režimu.
- **⚡👁SLOW** (red-eye reduction with slow sync): Kao za "red-eye reduction", iznad, samo što se brzina zatvarača automatski smanjuje kako bi se uhvatila osvetljenost pozadine noću ili pod slabim svetlom. Koristite za portrete sa tamnom pozadinom. Nije dostupno u **S, M, i ⚡** režimima.
- **⚡SLOW** (slow sync): Kao za "fill flash", iznad, samo što se brzina zatvarača automatski smanjuje kako bi se uhvatila osvetljenost pozadine noću ili pod slabim svetlom. Koristite kada želite da snimate i subjekat i pozadinu. Nije dostupno u **S, M, i ⚡** režimima.
- **⚡SLOW REAR** (slow rear-curtain sync): Kao za "rear-curtain sync", ispod, samo što se brzina zatvarača automatski smanjuje kako bi se uhvatila osvetljenost pozadine noću ili pod slabim svetlom. Koristite kada želite da snimate i subjekat i pozadinu. Nije dostupno u **S, M, i ⚡** režimima.
- **⚡REAR** (rear-curtain sync): Blic blesne momenat pre zatvaranja zatvarača, kreirajući zrak svetla iza pomičnog subjekta (prikazano desno). Nije dostupno u **P, A, i ⚡** režimima.



*Sinhronizacija na prednjoj zavesici*



*Sinhronizacija na zadnjoj zavesici*



## Uvlačenje ugrađenog blica

Da štedite bateriju kada se ne koristi, pritisnite blic na dole nežno dok ne klikne.

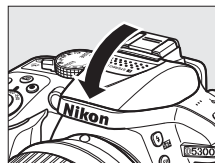











## Ugrađeni blic



Za informacije o objektivima koji se mogu koristiti sa ugrađenim blicem, pogledajte stranu 230. Da sprečite senke uklonite zonericu. Minimalni dolet za blic je 0.6 m (2 ft) i ne može se koristiti sa makro objektivima.

Možda će se okidač blokirati nakon par uzastopnih bliceva da spreči pregrevanje blica. Nakon kratke pauze možete nastaviti.

## Brzine zatvarača sa ugrađenim blicem

Brzina zatvarača je ograničena u sledećem rasponu kada se koristi ugrađeni blic:

Režim	Brzina zatvarača	Režim	Brzina zatvarača
AUTO,  ,  ,  ,  ,  ,  ,  ,  , 	$1/200$ – $1/60$ s	S	$1/200$ –30 s
	$1/200$ –1 s	M	$1/200$ –30 s, Bulb, Time

Male brzine kao  $1/30$  s dostupne su u  kada je redukcija vibracija ( 267) uključena. Male brzine kao 30 s dostupne su u P and A režimima kad su izabrani slow sync, rear curtain + slow sync, ili slow sync + red-eye reduction ( 64).

## Blenda, osetljivost i dolet blica

Raspon blica varira sa osetljivosti (ISO) i blendom.

Blenda na ISO ekvivalentno sa								Približan dolet	
100	200	400	800	1600	3200	6400	12800	m	ft
1.4	2	2.8	4	5.6	8	11	16	1.0–8.5	3ft 3in.–27ft 11in.
2	2.8	4	5.6	8	11	16	22	0.7–6.0	2ft 4in.–19ft 8in.
2.8	4	5.6	8	11	16	22	32	0.6–4.2	2ft–13ft 9in.
4	5.6	8	11	16	22	32	—	0.6–3.0	2ft–9ft 10in.
5.6	8	11	16	22	32	—	—	0.6–2.1	2ft–6ft 11in.
8	11	16	22	32	—	—	—	0.6–1.5	2ft–4ft 11in.
11	16	22	32	—	—	—	—	0.6–1.1	2ft–3ft 7in.
16	22	32	—	—	—	—	—	0.6–0.7	2ft–2ft 4in.

# ISO Osetljivost

ISO osetljivost" je digitalni ekvivalent brzini filma. Veći ISO, znači manje potrebnog svetla za ekspoziciju, dopuštajući veće brzine imanje blende ili manje blende, ali i veću verovatnoću pojave šuma na slici (nasumično poređanih svetlih piksela, zamagljenja, ili linija; šum je verovatan veoma na podešavanjima između Hi 0.3 (ekvivalent sa ISO 16000) i Hi 1 (ekvivalent sa ISO 25600)). Odabirom **Auto** aparat sam podešava ISO osetljivost u zavisnosti od uslova osvetljenja; da koristite auto u **P, S, A, i M** režima, izaberite **Auto ISO sensitivity control** za **ISO sensitivity settings** stavku u meniju slikanja (☞ 181).

Mode	ISO sensitivity
	Auto
<b>P, S, A, M</b>	100–12800 in steps of $1/3$ EV; Hi 0.3, Hi 0.7, Hi 1
Ostali režimi slikanja	Auto; 100–12800 in steps of $1/3$ EV; Hi 0.3, Hi 0.7, Hi 1

## 1 Prikažite opcije ISO osetljivosti.

Pritisnite **i** taster, obeležite trenutnu vrednost ISO osetljivosti u info displeju i pritisnite **OK**.

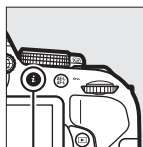

*i* Taster



*Info displej*



## 2 Odaberite ISO osetljivost.

Obeležite opciju i pritisnite **OK**.



# Snimanje u intervalima

Aparat ima mogućnost automatskog snimanja fotografija u podešenim intervalima.

## ✓ Pre snimanja

Pre nego počnete da snimate u intervalima, napravite probni snimak sa trenutnim podešavanjima i pogledajte rezultate u monitoru. Da osigurate da snimanje počne u pravo vreme, proverite sat aparata (📅 201).

Preporučuje se korišćenje stativa. Montirajte aparat na stativ pre snimanja. Da osigurate da se snimanje ne prekine napunite bateriju.

## 1 Odaberite Interval timer shooting.

Pritisnite MENU taster da prikazete meni. Markirajte **Interval timer shooting** u meniju snimanja i pritisnite ►.

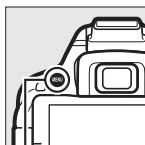

MENU taster

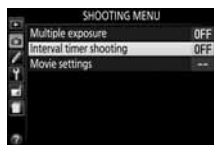

## 2 Odaberite vreme početka.

Izaberite između sledećih startnih okidača.

- **Da počnete snimanje odmah**, markirajte **Now** i pritisnite ►. Snimanje će početi oko 3 sekunde nakon završetka podešavanja; Idite na korak 3.
- **Da odaberete vreme početka**, markirajte **Start time** i pritisnite ► da prikazete opcije vremena početka kao što je pokazano desno. Pritisnite ◀ ili ► da markirate sate ili minute i pritisnite ▲ ili ▼ da promenite. Pritisnite ► da nastavite.

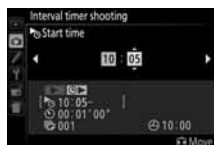
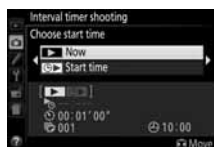

## 3 Odaberite interval.

Pritisnite ◀ ili ► da markirate sate, minute ili sekunde; pritisnite ▲ ili ▼ da promenite. Izaberite interval duži od najkraće očekivane brzine zatvarača. Pritisnite ► da nastavite.



## 4 Odaberite broj intervala.

Pritisnite ◀ ili ▶ da označite broj intervala (broj snimaka koje će kamera napraviti); pritisnite ▲ ili ▼ da primenite. Pritisnite ▶ da nastavak.



## 5 Počnite snimanje.

Markirajte **On** i pritisnite **OK** (da se vratite u meni snimanja bez počinjanja vremenskog intervala, markirajte **Off** i pritisnite **OK**). Prva serija fotografija će se napraviti u navedeno početno vreme ili nakon 3 s ako je **Now** odabrano za **Choose start time** u koraku 2. Snimanje će se nastaviti u odabranom intervalu dok se svi snimci ne naprave. Imajte na umu da brzina okidača i vremena potrebnog da se slika snimi na memorijsku karticu može varirati od snimka do snimka i da početak sledećeg snimanja može varirati. Ukoliko se snimanje ne može nastaviti sa trenutnim podešavanjem (na primer, brzina okidača podešena na "Bulb" ili "Time" u režimu snimanja **M** ili je vreme početka manje od minuta), upozorenje će biti prikazano na monitoru.

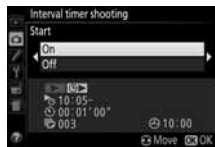

### Pokrijte tražilo

Da sprečite ulazak svetla kroz tražilo koje bi ometalo ekspoziciju, skinite gumeni okvir i pokrijte tražilo sa dobijenim gumenim poklopcem (☐ 49).

### Druga podešavanja

Podešavanja se ne mogu menjati tokom intervalnog fotografisanja. Bez obzira na izabrani režim okidača, kamera napravi jednu fotografiju u svakom intervalu; u režimu , buka kamere će biti smanjena. Bracketing (☐ 108), višestruka ekspozicija (☐ 98), i high dynamic range (HDR; ☐ 96) ne mogu se koristiti.

### Prekidanje snimanja u intervalima

Da prekinete, isključite aparat ili rotirajte točkić režima na drugi režim. Okretanje monitora na unutra ne prekida snimanje.

# Slikanje daljinskim

## Korišćenje daljinskog ML-L3

Daljinski ML-L3 (☐ 237) se mogu koristiti za samoportretisanje i redukciju vibracija aparata. Pre nego što nastavite, stavite aparat na stativ ili stabilnu površinu.

### 1 Pritisnite ☐ (☺/Ⓜ) taster.

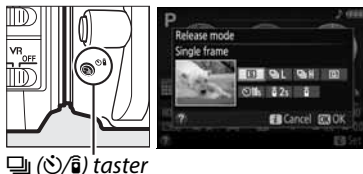

### 2 Izaberite režim daljinskog.

Obeležite 2s (Delayed remote (ML-L3)) ili Ⓜ (Quick-response remote (ML-L3)) i pritisnite OK.

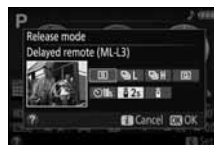

### 3 Ukadrirajte fotografiju.

Proverite fokus pritiskanjem okidača do pola.



### 4 Fotografišite.

Sa razmaka od 5 m (16 ft.) ili manje, uperite daljinski ML-L3 u jedan od prijemnika na aparatu (☐ 1, 2) i pritisnite okidač na ML-L3.

*U režimu odloženog daljinskog, lampica blinka 2 sekunde pre okidanja. U režimu brzog odgovora daljinskog, lampica blinka nakon okidanja.*

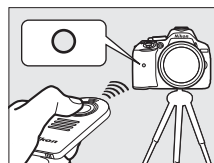

Tajmer neće startovati niti se može fotografisati ukoliko aparat ne može da fokusira ili u drugim situacijama u kojim se okidač ne može osloboditi.

### **Pre nego što počnete da koristite daljinski**

Pre korišćenja daljinskog, izvucite plastiku iz njega.

### **Pokrijte tražilo**

Uklonite gumenu kapicu i stavite poklopac na tražilo. Ovo sprečava ulazak svetla kroz tražilo koje može ometati ekspoziciju (☐ 49).



### **Okidač na aparatu/Ostali daljinski uređaji**

Ako je izabran ML-L3 režim daljinskog režim daljinskog i okidač je odradio iz nekih sasvim drugih razloga samo ne vezano za ML-L3 daljinski (npr., okidač na aparatu ili taster zatvarača na daljinskom kablu ili daljinski bežični kontroler), aparat će raditi u single-frame režimu okidanja.

### **Postojeći daljinski režim**

Daljinski režim se automatski otkazuje ukoliko fotografija nije napravljena pre isteka vremena izabranog za Custom Setting c4 (**Remote on duration (ML-L3)**, ☐ 187). Daljinski režim će se takođe isključiti kada se aparat isključi, kada se izvede resetovanje sa dva tastera (☐ 71), ili se opcije slikanja resetuju sa **Reset shooting menu**.

### **Korišćenje ugrađenog blica**

Pre slikanja sa blicom u ručnim pop-up režimima (☐ 63), pritisnite  () da se blic podigne i sačekajte da se  indikator pojavi u tražilu (☐ 23). Snimanje se može prekinuti ukoliko dignete blic kada je okidač na ML-L3 već pritisnut. Aparat će odreagovati samo ukoliko se klikne na ML-L3 kada je blic pun. U auto pop-up režimima, blic počinje da se puni kad je izabran režim daljinskog; kada se blic napuni, on će se automatski podignuti i okinuti ukoliko je potrebno.

### **Bežični daljinski**

Daljinski je dostupan i sa različitim kobinacijama WR-R10, WR-T10, i WR-1 bežičnih daljinskih (☐ 237), kada okidač na bežičnom daljinskom izvodi iste operacije kao i okidač na aparatu. Za više informacija, vidite uputstvo za daljinski.

# Vraćanje osnovnih podešavanja

Podešavanja prikazana dole i na strani 73 mogu se vratiti na osnovne vrednosti držanjem **MENU** i **i** tastera zajedno duže od dve sekunde (oba su označena zelenom tačkom). Info displej se gasi za to vreme.

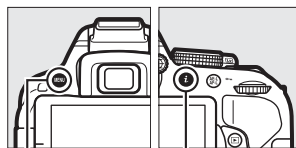











MENU taster

i taster

## ■ ■ Podešavanja dostupna u info displeju





Opcija	Osnovno	
Image quality	JPEG normal	58
Image size	Large	60
Auto bracketing		
P, S, A, M	Off	108
HDR (high dynamic range)		
P, S, A, M	Off	96
Active D-Lighting		
P, S, A, M	Auto	94
White balance		
P, S, A, M	Auto	101
ISO sensitivity		
P, S, A, M	100	66
	Auto	
Picture Control podešavanja		
P, S, A, M	Unmodified *	111
Focus mode		
Viewfinder		
Svi režimi slikanja osim	AF-A	50
Live view/movie	AF-S	119





Opcija	Osnovno	
<b>AF-area mode</b>		
<b>Viewfinder</b>		
	Single-point AF	52
	Dynamic-area AF (39 points)	
 <b>P, S, A, M</b>	Auto-area AF	
<b>Live view/movie</b>		
	Face-priority AF	120
 <b>P, S, A, M</b>	Wide-area AF	
	Normal-area AF	
<b>Metering</b>		
<b>P, S, A, M</b>	Matrix metering	90
<b>Flash mode</b>		
	Auto	62, 64
	Auto slow sync	
	Auto+red-eye reduction	
<b>P, S, A, M</b>	Fill flash	
<b>Flash compensation</b>		
<b>P, S, A, M</b>	Off	93
<b>Exposure compensation</b>		
 <b>P, S, A, M</b>	Off	92

\* Trenutna kontrola slike samo.



## ■ ■ Ostala podešavanja

Opcija	Osnovno	
Release mode		
	Continuous H	45
Other shooting modes	Single frame	
Focus point	Center	54
AE/AF lock hold		
Shooting modes other than  and 	Off	194
Flexible program		
<b>P</b>	Off	84
Multiple exposure		
Multiple exposure mode		
<b>P, S, A, M</b>	Off	98

Opcija	Osnovno	
Special effects mode		
		
Vividness	0	41
Outlines	0	
		
Vividness	0	42
Vignetting	0	
		
Orientation	Landscape	42
Width	Normal	
		
Color	Off	43
Color range	3	

# Podaci o lokaciji

## Utiskivanje podataka o lokaciji na slike i filmove

Ovaj ugrađeni uređaj može snimiti podatke o poziciji aparata (visinu, geog. dužinu i širinu) i trenutno vreme (UTC) koje dobija sa satelita i uneti ih na slike i filmove snimljene aparatom. Najbolje funkcioniče na otvorenom.

### 1 Izaberite **Location data**.

Pritisnite **MENU** taster da prikazete menije, onda obeležite **Location data** u setup meniju i pritisnite ►.



MENU taster

### 2 Izaberite **Record location data**.

Obeležite **Record location data** i pritisnite ►.

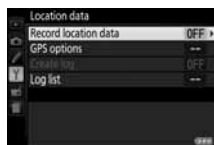

### 3 Izaberite **On**.

Obeležite **On** i pritisnite **OK** da uključite funkciju. aparat počinje da dobija informacije sa satelita.



#### Pre uključivanja funkcije

pročitajte upozorenja na strani viii do xv i proverite da ste ispravno podesili sat i datum na strani 201. Da sprečite iznenadno isključenje aparata, proverite da li su baterije pune.

## 4 Proverite jačinu signala satelita.

Pritisnite **Info** taster i proverite jačinu signala satelita na info displeju.

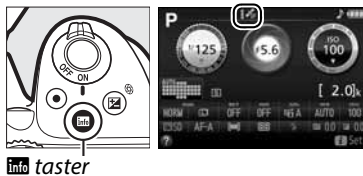

## 5 Slikajte.

Podaci o lokaciji dobijeni preko navigacionih satelita će biti snimljeni sa svakom fotografijom i filmom i mogu se pregledati u info displeju tokom reprodukcije slika (📖 136) ili ucrtani na mape preko ViewNX 2 softvera (📖 154).

## 6 Isključite funkciju.

Da isključite, izaberite **Off** za **Location data** > **Record location data** u setup meniju.



### 🔍 Indikator signala sa satelita

Jačina signala je prikazana u ekranu podataka o lokaciji kao što sledi:

- 📶 (stoji): Aparat snima geog. širinu, dužinu, i visinu.
- 📶 (stoji): Aparat snima geog. širinu, i dužinu samo; visinu ne snima.
- 📶 (treperi): lokacija se ne snima.



# Track Logs

Uređaj za snimanje podataka u aparatu može snimiti poziciju aparata (geog. širinu, dužinu i visinu) i trenutno vreme (UTC) što se dobija preko navigacije satelita. Podaci o lokaciji se automatski snimaju u vremenskim intervalima i čuvaju se u nezavisno od slika snimljenih aparatom. Dobijeni ViewNX 2 softver (☐ 154) se može koristiti za praćenje na mapi.

## 1 Izaberite On za Record location Data.

Pritisnite MENU taster za prikaz menija i izaberite **Location data** > **Record location data** u setup meniju. Obeležite **On** i pritisnite **OK**.



MENU taster

## 2 Izaberite Create log.

Obeležite **Create log** i pritisnite **▶**.

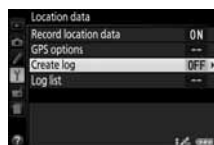

## 3 Izaberite log interval i log dužinu.

Obeležite **Log interval (s)** i pritisnite **◀** ili **▶** da izaberete koliko često aparat učitava podatke o lokaciji ( interval loga, u sekundama), onda obeležite **Log length (h)** i pritisnite **◀** ili **▶** da izaberete koliko dugo će log raditi (u sata) .

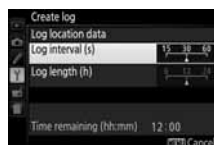

## 4 Startujte log.

Obeležite **Log location data** i pritisnite **▶**, onda obeležite **Start** i pritisnite **OK**. Podaci o lokaciji će se učitati u intervalu i za period izabran u koraku 3. preostalo vreme je prikazano u **Location data** prikazu. Podaci o lokaciji će se učitavati čak i kada standby tajmer istekne ili kad je aparat isključen, povećavajući potrošnju baterije.

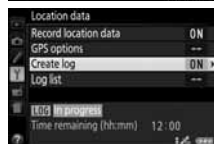
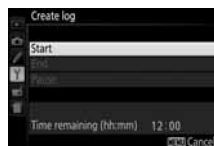

## 5 Završite log.

Da završite log i sačuvate ga na mem. karticu pre nego što se dostigne izabrana dužina za log, izaberite **Location data > Create log > Log location data**, onda obeležite **End** i pritisnite **OK**. Lampa pristupa mem. kartici će svetleti dok aparat učitava log na mem. karticu; ne vadite bateriju ili mem. karticu dok lampa pristupa svetli.

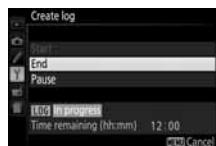

### Pauziranje Loga

Da pauzirate log, izaberite **Pause** u **Create log** prikazu. Log može da se nastavi izborom **Restart**.

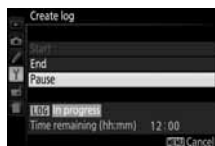

### Učitavanje podataka o lokaciji

Kad je praćenje aktivno, aparat nastavlja da snima signale sa satelita čak i kada je isključen. da sprečite ometanje učitavanja, proverite da je baterija puna pre uključivanja funkcije praćenja.

### Prikaz praćenja loga

Kad je praćenje aktivno, indikator desno se pojavljuje u informacionom displeju.



### Pregledd datuma loga

Izborom **Log list** za **Location data** prikazuje se lista datuma kada su logovi snimljeni. U slučaju datuma sa više logova, logovi su zasebno identifikovani brojem.



# Brisanje logova

Pratite korake ispod da izbrisete sve ili izabrane logove.

## 1 Izaberite Log list.

Izaberite **Location data** u setup meniju, onda obeležite **Log list** i pritisnite **OK**.

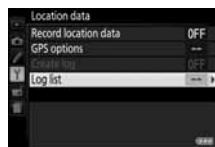

## 2 Pritisnite **OK**.

Biće prikazan dijalog desno.

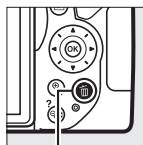

**OK** taster

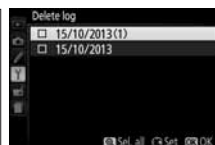

## 3 Izaberite logove.

Da izbrisete izabrane logove, obeležite stavke u listi i pritisnite **OK** da izaberete ili poništite selekciju, i onda pritisnite **OK** da nastavite.

Da izbrisete sve logove, pritisnite **OK** i onda pritisnite **OK**.

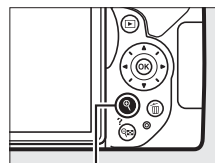

**OK** taster

## 4 Izaberite Yes.

Prikazaće se dijalog potvrde; obeležite **Yes** i pritisnite **OK** da izbrisete logove.

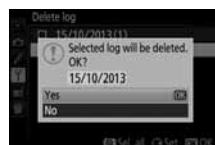

### Kopiranje logova na računar

Logovi se čuvaju u "NIKON" > "GNSS" folderu na mem. kartici i njihovi nazivi se sastoje od "N" praćeno sa datumom loga (yymmdd), identifikatorom od jednog karaktera od 0 do Z dodeljenim u rastućem redosledu od strane aparata, i ekstenzije ".log" (tako da će prvi log snimljen oktobra 1 2013 biti nazvan "N1310010.log"). Logovi se mogu kopirati na računar ubacivanjem mem. kartice u čitač kartice ili slot kartice i prebacivanjem fajlova preko Nikon Transfer 2. Logovi su u NMEA formatu ali možda se neće prikazati ispravno u nekim aplikacijama ili na nekim uređajima.

## **GPS Opcije**

Koristite **Location data** > **GPS options** stavku u setup meniju da podesite ugrađeni uređak za snimanje podataka o lokaciji.

### **■ ■ Standby Tajmer**

Odredite da li se merenje ekspozicije automatski isključuje kada je funkcija podataka o lokaciji uključena.

<b>Opcija</b>	<b>Opis</b>
<b>Enable</b>	Merenje ekspozicije se automatski isključuje ako nema ni jedne operacije u vremenskom periodu izabranom u Custom Setting c2 ( <b>Auto off timers</b> ; □ 186) > <b>Standby timer</b> (da obezbedite vreme aparatu za dobijanje podataka o lokaciji, odloženost se produžava po 1 minut nakon što je standby tajmer aktiviran ili aparat uključen). Ovo smanjuje potrošnju baterije.
<b>Disable</b>	Merenje ekspozicije se ne isključuje kada je funkcija podataka o lokaciji uključena.

### **■ ■ Podesite sat pomoću satelita**

Izaberite **Yes** da podesite sat na aparatu na osnovu vremena dobijenog pomoću sistema navigacije satelita.

## ■ ■ Nadogradite A-GPS fajl

Korišćenje GPS (A-GPS ili aGPS) fajlova smanjuje vreme potrebno ugrađenom uređaju za podatke o lokaciji da odredi trenutnu poziciju. Pomoćni GPS fajlovi se mogu preuzeti kao što je opisano ispod.

### 1 Preuzmite najnoviji GPS fajl.

preuzmite postojeći GPS fajl sa sledećeg URL:  
<http://nikonimglib.com/agps2/>

### 2 Kopirajte fajl u "NIKON" folder na mem. kartici.

Ubacite mem. karticu u čitač kartica ili slot i kopirajte fajl u "NIKON" folder u korenom direktorijumu na memorijskoj kartici (ako folder već ne postoji, kreirajte novi folder i nazovite ga "NIKON").

### 3 Ubacite memorijsku karticu u aparat.

### 4 Uključite aparat.

### 5 Nadogradite fajl.

U setup meniju, idite na **Location data > GPS options**, onda obeležite **Update A-GPS data** i pritisnite ►. Obeležite **Yes** i pritisnite **OK** da nadogradite GPS data. Ovo traje oko 2 min.

#### ✓ Datum isteka

GPS fajlovi su validni oko dve nedelje nakon preuzimanja i ne mogu se koristiti nakon datuma isteka (poruka greške će biti prikazana ako pokušate da koristite fajl koji je istekao). Datum isteka za trenutni GPS fajl se može videti na aparatu u **Update A-GPS data** ekranu. Nadogradite GPS fajlove pre korišćenja funkcije podataka o lokaciji; istekli fajlovi se ne mogu koristiti u nalaženju podataka o lokaciji.

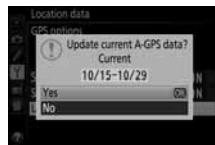



### **Podaci o lokaciji**

Lokalni geografski i atmosferski uslovi mogu da spreče ili odlože dobijanje podataka o lokaciji. Aparat možda neće moći da nađe podatke o lokaciji u zatvorenom prostoru, pod zemljom ili u metalnim kontejnerima ili u blizini mostova i drugih velikih struktura, drveća, naponskih kablova ili drugih objekata koji blokiraju ili reflektuju signale sa satelita. Obratite pažnju na okolinu kada tražite mesta sa dobrim prijemom. pozicije satelita za navigaciju se konstantno menjaju, sprečavajući ili odlažući dobijanje podataka o lokaciji u određeno satu u toku dana. prisustvo mobilnih telefona ili drugih uređaja koji emituju frekvencije blizu onim koje potiču od satelita mogu takođe da utiču na dobijanje podataka o lokaciji.

nekada će aparatu biti potrebno vreme da dobije signal, npr. odmah nakon što je baterija ubačena ili kad je uključena funkcija za snimanje podataka lokaciji po prvi put ili nakon dužeg perioda nekorisćenja. Ni jedan podatak neće biti dodat u track logs dok aparat ne može da primi podatke o lokaciji; dodatno, track logs neće biti snimljeni ako sat nije podešen, mem. kartica nije ubačena, ili ako su sledeće operacije izvedene dok je funkcija podataka o lokaciji uključena: baterija je skoro prazna ili je izvađena, **Off** izabrano za **Location data > Record location data** u setup meniju, ili je povezan neki uređaj za dobijanje podataka o lokaciji. Isključivanje aparat ne isključuje funkciju snimanja podataka o lokaciji.

U zavisnosti od tačnosti podataka dobijenih sa satelita i efekata lokalne topografije na prijem sa satelita, podaci o lokaciji snimljeni sav slikama se mogu razlikovati od prave lokacije do 700 metara.

### **Povezivanje drugih uređaja za snimanje lokacije**

Opcioni Nikon uređaji za dobijanje podataka o lokaciji mogu se postaviti na terminal za dodatke na aparatu koristeći kabl koji se dobija sa uređajem (☐ 237). Proverite da je aparat isključen pre ovezivanja sa uređajem. Kada je opciono uređaj povezan, ugrađeni uređaj za dobijanje podataka o lokaciji se isključuje i aparat će dobijati podatke samo od opcionog uređaja, ali **Location data > GPS options > Standby timer and Set clock from satellite** opcija u setup meniju još uvek može da se koristi (☐ 79). Track logs se ne mogu kreirati dok je opciono uređaj povezan.

Za više informacija vidite uputstvo dobijeno uz uređaj.

# P, S, A, i M Režimi

## Brzina zatvarača i blenda

P, S, A, i M nude različite nivoe kontrole nad brzinom zatvarača i blendom:



Režim		Opis
<b>P</b>	Programmed auto (☞ 84)	Aparat podešava blendu i ekspoziciju. Pogodno u situacijama kada nemate mnogo vremena za podešavanje aparata.
<b>S</b>	Shutter-priority auto (☞ 85)	Korisnik bira brzinu zatvarača; fotoaparat podešava blendu za najbolji rezultat. Koristite da zamrznete ili uhvatite pokret.
<b>A</b>	Aperture-priority auto (☞ 86)	Korisnik bira blendu; fotoaparat podešava zatvarač za najbolji rezultat. Koristite da uhvatite pozadinu na portretima ili da fokusirate u pejzažima.
<b>M</b>	Manual (☞ 87)	Korisnik bira oba i zatvarač i blendu. Namestite brzinu zatvarača na "Bulb" ili "Time" za duže ekspozicije.

## Brzina zatvarača i blenda

Brzina zatvarača u blenda su prikazani u tražilici i info. displeju.

*Brzina zatvarača*

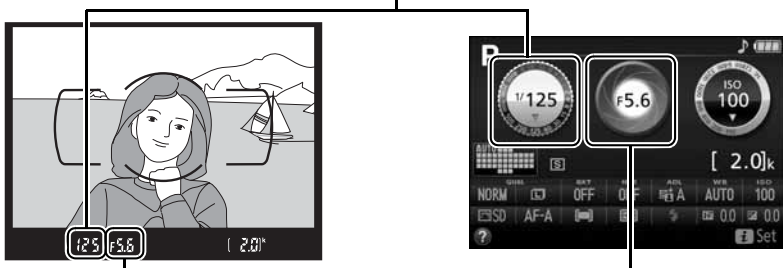

*Blenda*



*Veća brzina zatvarača ( $1/1600$  s u ovom primeru) zamrznete pokret.*



*Manja brzina zatvarača (here 1 s) zamutite pokret.*



*Velika blenda (kao  $f/5.6$ ; Zapamtite manji f-broj, je veći otvor blende) zamutite detalje ispred i iza subjekta.*



*Mala blenda ( $f/22$  u ovom slučaju) i pozadina i subjekat u fokusu.*

## Režim P (Programirani automatski)

Ovaj režim se preporučuje za brze snimke i snimke gde nema vremena za podešavanje parametara. U ovom režimu, fotoaparata automatski bira brzinu zatvarača i blende po ugrađenom programu kako bi osigurao optimalnu ekspoziciju u većini slučajeva.

Da slikate slike u programu auto, rotirajte točkić režima na **P**.

Izbor režima

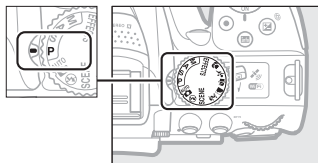

### **Fleksibilni Program**

U režimu ekspozicije **P**, drugačije kombinacije brzina zatvarača i blende se mogu selektovati rotiranjem točkića izbora ("flexible program"). Rotirajte točkić izbora na desno za veće otvore (mali f-brojevi) ili veće brzine zatvarača, na levo (veliki f-brojevi) ili spore brzine zatvarača. Sve kombinacije proizvode istu ekspoziciju.

Rotirajte desno da zamutite pozadinske delove ili zamrznete pokret.

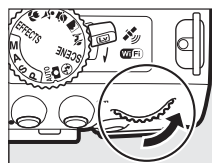

Komand. točkić

Rotirajte levo da uvećaju dubinu polja ili zamutite pokret.

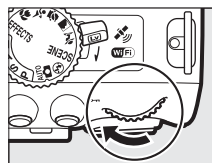

Dok je uključen fleksibilni program, **P** (P) indikator se pojavljuje u tražilu i info displeju. Da vratite osnovna podešavanja zatvarača i blende, rotirajte komandni točkić dok se ikonica ne skloni sa displeja, izaberite drugi režim ili isključite kameru.



## Režim S (Prioritet zatvarača)

U auto prioritetu brzine zatvarača, vi birate brzinu zatvarača: izaberite veću brzinu da "zamrznete" pokret, manju brzinu da zamutite pokret. Aparat podešava blendu koja će imati optimalnu ekspoziciju.



Veća brzina (e.g.,  $1/1600$  s) zamrznete pokret.



Manja brzina (e.g., 1 s) zamutite pokret.

Da izaberete brzinu zatvarača:

### 1 Okrenite točkiće režima na S.

Točkić režima

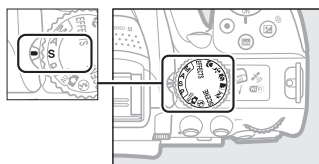

### 2 Odaberite brzinu.

Rotirajte komandni točkić da izaberete brzinu zatvarača: rotirajte desno za veće, levo za manje brzine.

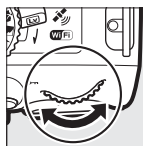

Kom. Točkić



## Režim A (Prioritet blende)

U režimu prioriteta blende, birate blendu tako da možete da kontrolišete dubinsku oštrinu polja (razmak između polja ispred i iza subjekta koja se pojavljuje u fokusu). Aparat automatski podešava brzinu zatvarača za optimalnu ekspoziciju.



Velika blenda (manji f-brojevi, e.g. f/5.6)  
zamućenje detalja ispred i iza glavnog subjekta.



Mala blenda (veliki f-brojevi, e.g. f/22) polje  
ispred i iza subjekta u fokusu.

Da izaberete blendu:

### 1 Rotirajte točkić režima na A.

Točkić režima

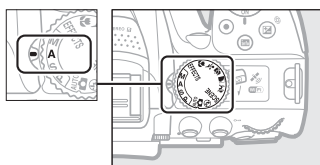

### 2 Odaberite blendu.

Rotirajte komandni točkić levo za veće blende (manji f-brojevi), desno za manje blende (veći f-brojevi).

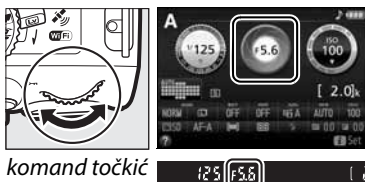

komand točkić

# Režim M (Manual)

U ručnom režimu, kontrolirate blendu i brzinu zatvarača. Brzine zatvarača "Bulb" i "Time" su dostupne za duge ekspozicije pokretnih svetala, zvezda, noćnih scena, ili vatrometa (☞ 88).

## 1 Rotirajte točkić režima na M.

Mode dial

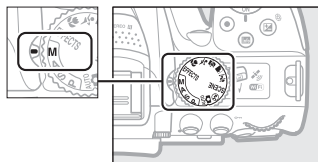

## 2 Odaberite blendu i brzinu zatvarača.

Proverite indikator ekspozicije (vidite ispod), i podesite blendu i brzinu zatvarača. Brzina zatvarača se podešava rotiranjem komand. točkića (desno za veće, levo za manje brzine). a podesite blendu držite taster pritisnut dok rotirate komandni točkić (levo za veće blende, manji f-brojevi), desno za manje blende ,veći f-brojevi).

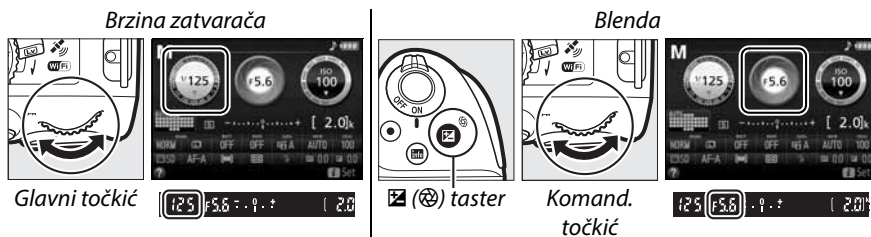

### Indikator ekspozicije

Ukoliko je CPU objektiv prikačen (☞ 226) brzina zatvarača nije podešena na "Bulb" ili "Time" idikator ekspozicije u tražilu i info displeju pokazuje da li će fotografija biti preekspanirana i podekspanirana sa trenutnim podešavanjima.

Optimalna ekspozicija	Podekspanirano za 1/3 EV	Preekspanirano za 2 EV

## Duge ekspozicije (M režim samo)

Izaberite sledeće brzine zatvarača za duge ekspozicije pokretnih svetala, zvezda, noćnih pejzaža ili vatrometa.

- **Bulb (b u l b):** Zazvarač ostaje otvoren dok je okidač pritisnut. Da sprečite zamućenje koristite stativ opcione bežične daljinske (□ 237) , ili opcioni daljinski kabl (□ 237).
- **Time (- -):** Startujte ekspoziciju pritiskanjem okidača na aparatu ili daljinskom, daljinskom kabl, ili bežičnom daljinskom. Zatvarač ostaje otvoren do 30 minuta dok se taster ne pritisne po drugi put.



Dužina ekspozicije: 35 s  
Blenda: f/25

Stavite aparat na stativ ili čvrstu podlogu. Da sprečite ulazak svetla kroz tražilo, da ne interaguje sa ekspozicijom, sklonite gumeni okular i pokrijte tražilo sa dobijenim poklopcem (□ 49). Da sprečite gašenje, koristite potpuno punu bateriju. Imajte na umu da se šum (svetle tačke, slučajni svetli pikseli ili magla) mogu pojaviti kod dugih ekspozicija; pre snimanja izaberite **On** za **Long exposure NR** u meniju snimanja (□ 180).

### ■ ■ Bulb

#### 1 Rotirajte točkić režima na M.

Točkić režima

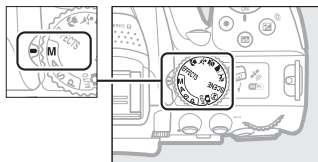

#### 2 Odaberite brzinu zatvarača.

Rotirajte komandni točkić da odaberete Bulb (b u l b) brzinu zatvarača.

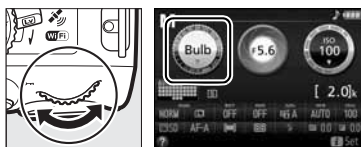

Kom. Točkić

#### 3 Slikajte.

Nakon fokusiranja, pritisnite okidač na aparatu ili daljinskom ili daljinskom kabl do kraja. Sklonite prst sa okidača kada je ekspozicija završena.

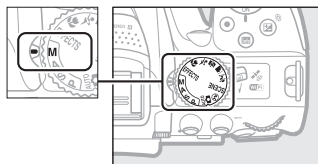

## 1 Rotirajte točkić režima na M.

*Točkić režima*

## 2 Odaberite brzinu zatvarača.

Rotirajte komandni točkić levo da odaberete "Time" (- -) brzinu zatvarača.

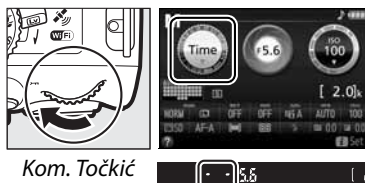

## 3 Otvorite zatvarač.

Nakon fokusiranja, pritisnite okidač na aparatu ili daljinskom ili daljinskom kablu ili bežičnom daljinskom do kraja.

## 4 Zatvorite zatvarač.

Ponovite operaciju izvedenu u koraku 3 (Snimanje se završava automatski ako se taster ne pritisne nakon 30 minuta).



### **ML-L3 Remote Controls**

ako ćete koristiti daljinski ML-L3, izaberite jedan od režima kao što je opisano na strani 69: **2s (Delayed remote (ML-L3))** ili **Q (Quick-response remote (ML-L3))**. ako koristite daljinski ML-L3, slike će biti snimljene u "Time" režimu čak i ako je "Bulb"/**B** izabrano za brzinu zatvarača.

# Ekspozicija

## Merenje

Odaberite kako aparat podešava ekspoziciju.

Metod	opis
 <b>Matrix metering</b>	Daje prirodne rezultate u većini situacija. Aparat meri široko polje kadra i podešava ekspoziciju prema rasporedu tonova, boji, kompoziciji, i distanci.
 <b>Center-weighted metering</b>	Klasično merenje za portrete. Aparat meri ceo kadar sa naglaskom na centar. preporučeno kada koristite filtere sa faktorom ekspozicije (faktor filtera) preko 1×.
 <b>Spot metering</b>	Izaberite da budete sigurni da će objekat biti dobro eksponiran, iako je pozadina mnogo svetlija ili tamnija. Meri u fokusnoj tački; za merenje subjekata van centra.

### 1 Prikažite opcije merenja.

Pritisnite **i** taster, obeležite trenutni metod merenja u info displeju i pritisnite **OK**.

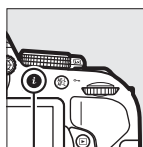

*i* taster



*Info. displej*





### 2 Odaberite metod merenja.



Obeležite opciju i pritisnite **OK**.



#### **Merenje u tački**

Ako je  (**Auto-area AF**) izabrano za AF-režim polja tokom fotografisanja kroz tražilo ( 52), aparat će meriti centralnu fokusnu tačku.

# Zaključavanje automatske ekspozicije

Koristite zaključavanje auto. ekspozicije da prekadirate fotografiju nakon korišćenja  (**Center-weighted metering**) i  (**Spot metering**) za merenje ekspozicije; imajte na umu da zaključavanje auto. ekspozicije nije dostupno u  ili  režimu.

## 1 Izmerite ekspoziciju.

Pritisnite okidač do pola.



## 2 Zaključajte ekspoziciju.

Sa okidačem pritisnutim do pola (1) i subjektom u fokusnoj tački, pritisnite  taster (2) da zaključate ekspoziciju.

Taster Okidača

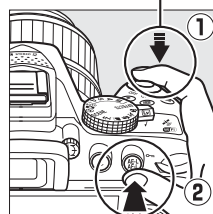

AE-L (AF-L) taster

Dok je zaključavanje ekspozicije uključeno, AE-L indikator će se pojaviti u tražilju.



## 3 Prekadirajte fotografiju.

Držeći  taster pritisnutim, prekadirajte fotografiju i slikajte.



### Podešavanje brzine zatvarača i blende

Dok je zaključana ekspozicija, mogu biti primenjena sledeća podešavanja:

Režim	Podešavanje
Programmed auto	Brzina i blenda (fleksibilni program;  84)
Shutter-priority auto	Brzina zatvarača
Aperture-priority auto	Blenda

Samo merenje se ne može promeniti dok je ekspozicija zaključana.

# Kompenzacija ekspozicije

Kompenzacija ekspozicije se koristi da se promeni vrednost ekspozicije koju je odredio fotoaparati, praveći svetlije ili tamnije fotografije (☐ 260). Najefektnija je sa ☐ (Center-weighted metering) ili ☐ (Spot metering) (☐ 90).





-1 EV





Bez kompenzacije ekspozicije

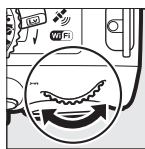
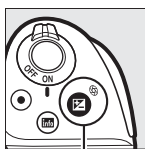

+1 EV

Kompenzacija ekspozicije se takođe može podesiti pritiskom na taster  (☒) i rotiranjem kom. točkića. Odabrana vrednost se prikazuje u tražilici i na info displeju. Da vratite na normalnu vrednost podesite na  $\pm 0$  (podeš. komp. ekspoz. u  režimu se resetuje ako odaberete drugi režim). Kompenzacija ekspozicije se ne resetuje isključivanjem aparata.



 taster

kom. točkić



-0.3 EV

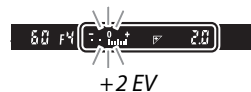

+2 EV

## Informacioni displej

Opcijama komp. ekspozicije se može pristupiti i iz informacionog displeja (☐ 7).

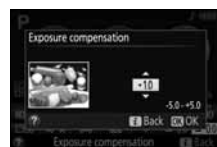

## Režim M

U režimu M, kompenzacija se odnosi samo na indikator ekspozicije.

## Korišćenje blica





Kada se koristi blic, kompenzacija utiče kako na pozadinu tako i na jačinu blica.

## Bracketing



Za informacije o automatskom variranju ekspozicije kroz seriju fotografija, pogledajte stranu 108.

## Kompensacija blica

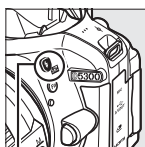

Kompensacija blica se koristi za promenu snage bleska blica, promenom osvetljenosti subjekta u odnosu na pozadinu. Snaga blica se može povećati da subjekat bude svetliji ili smanjiti kako bi se sprečila pojava presvetljenih delova i refleksija (☐ 261).

Držite  () and  () tastere pritisnutim i rotirajte komandni točkić dok se željena vrednost ne pojavi u tražilu i info. displeju. Uglavnom koristite pozitivne vrednosti da načinite glavni subjekat setlijim, negativne vrednosti da ga načinite tamnijim. Normalna vrednost blica se može vratiti podešavanjem kompensacije blica na  $\pm 0.0$ . Kompensacija blica se neće resetovati kada se kamera isključi.

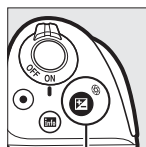

 () taster



 () taster

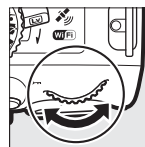

Komand. točkić



-0.3 EV

+1 EV

### Informacioni displej

Opcijama komp. blica se može pristupiti i iz informacionog displeja (☐ 7).

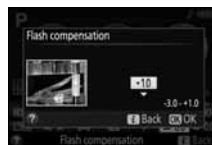



### Opcioni blicevi

Kompensacija blica je takođe moguća sa opcionim blicovima koji podržavaju Nikon Creative Lighting System (CLS; pogledajte stanju 232). Kompensacija blica izabrana na samom blicu dodaje se kompensaciji blica izabranoj na samom aparatu.

# Očuvanje detalja u senkama i osvetljenim delovima

## Active D-Lighting

Active D-Lighting čuva detalje u senkama i svetlim partijama, kreirajući fotografije sa prirodnim kontrastom. Koristite za viskokontrastne scene, na primer kada snimate kroz prozor ili vrata, a napolju je jako svetlo ili kada fotografirate po sunčanom danu. Active D-Lighting se ne preporučuje u režimu **M**; u durgim režimima, najkorisnije je sa  (**Matrix metering**;  90).



Active D-Lighting: OFF Off



Active D-Lighting:  A Auto

- 1 Prikažite Active D-Lighting opcije.**  
Pritisnite **i** taster, obeležite Active D-Lighting u info displeju i pritisnite .

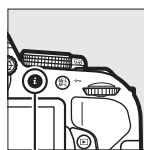



**i** taster



Info displej



- 2 Odaberite opciju.**  
Obeležite opciju i pritisnite  ( 261).

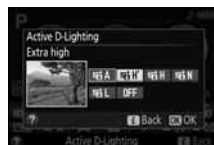

### **Active D-Lighting**

Šum (nasumično raspoređeni svetli pikseli, magla ili linije) se može pojaviti na slikama snimljenim sa Active D-Lighting. Nejednake senke se mogu videti kod nekih subjekata. Active D-Lighting se može koristiti pri ISO osetljivosti na Hi 0.3 ili većoj.



### **“Active D-Lighting” nasuprot “D-Lighting”**

**Active D-Lighting** u meniju snimanja podešava ekspoziciju pre slikanja da optimizuje dinamički raspon, dok **D-Lighting** opcija u retuš meniju (□ 207) optimizuje dinamički raspon nakon slikanja.

### **Bracketing**

Za informacije o automatskoj varijaciji Active D-Lighting kroz seriju fotografija, pogledajte stranu 108.

# High Dynamic Range (HDR)

High Dynamic Range (HDR) kombinuje dva ekspozicije u jednu sliku koja hvata široki raspon tonova u senkama i osvetljenim delovima. HDR je najefikasniji kada se koristi sa  (**Matrix metering**) ( 90). Ne može da se koristi za snimanje NEF (RAW) slika. Blic se ne može koristiti kada je HDR uključen, kao ni kontinualno snimanje.



Prva ekspozicija (tamnija)

+



Druga ekspozicija (svetlija)



Kombinovana HDR slika

## 1 Prikažite HDR (High Dynamic Range) opcije.

Pritisnite **i** taster, obeležite HDR (High Dynamic Range) u informacionom displeju i pritisnite .

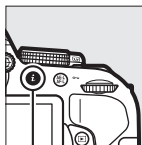

**i** taster



Info displej



## 2 Odaberite opciju.

Obeležite **AUTO Auto**, **HIGH Extra high**, **HIGH High**, **NORM Normal**, **LOW Low**, ili **OFF Off** i pritisnite .



Ako je izabrana opcija različita od **OFF Off**, **Hdr** će biti prikazano u tražilu.





### 3 Kadrirajte fotografiju, fokusirajte i slikajte.

Kamera napravi dve ekspozicije kada se okidač pritisne do kraja. "Job Hdr" će biti prikazano u tražilu dok se slike kombinuju; ne mogu se praviti nove fotografije dok se snimanje ne završi. HDR se isključuje automatski nakon što se fotografije naprave; da isključite HDR pre slikanja, okrenite točkić režima na režim različit od **P**, **S**, **A** ili **M**.



#### Kadriranje HDR fotografija

Ivice fotografije mogu biti odsečene. Željeni rezultat se možda neće postići ukoliko se kamera ili subjekat pomeraju tokom snimanja. Preporučuje se upotreba stativa. U zavisnosti od scene, senke se mogu pojaviti oko svetlih subjekata i oreoli oko tamnih objekata. Nejednake senke mogu biti vidljive na nekim subjektima.

# Višestruka ekspozicija

Pratite korake dole da snimate seriju od 2 ili 3 ekspozicije u jednoj fotografiji. Višestruke ekspozicije daju prirodne boje bolje od onih dobijenih softverski generisanim preklapanjem fotografija.

## ■ ■ Kreiranje višestrukih ekspozicija

Višestruke ekspozicije se ne mogu snimiti u živom prikazu. Izađite iz živog prikaza pre nego što nastavite.

### 🔪 **Produženo vreme snimanja**

Za intervale između ekspozicija dužih od 30 s, produžite vreme čekanja korišćenjem Custom Setting c2 (**Auto off timers**) > **Standby timer** (☐ 186). Maksimalni interval između snimaka je za 30 s duži od opcije izabrane za Custom Setting c2. Ukoliko se nijedna operacija ne izvrši u roku od 30 s nakon isključenja monitora tokom reprodukcije ili korišćenja menija, snimanje će se prekinuti i višestruka ekspozicija kreirati od ekspozicija koje su snimljene do tog trenutka.

## 1 Izaberite **Multiple exposure**.

Pritisnite **MENU** taster da prikazete menije. Obeležite **Multiple exposure** u meniju snimanja i pritisnite ►.

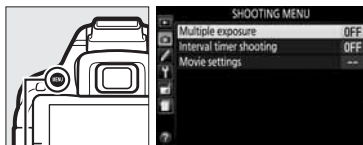

MENU taster

## 2 Uključite režim višestruke ekspozicije.

Obeležite **Multiple exposure mode** i pritisnite ►.

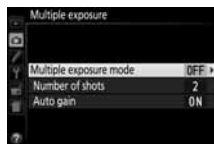

Opcije prikazane desno će se pojaviti. Obeležite **On** i pritisnite **OK**.

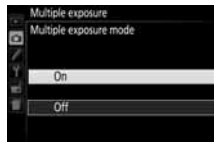

### 3 Odaberite broj snimaka.

Obeležite **Number of shots** i pritisnite ►.

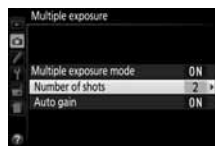

Dijalog pokazan desno će se pojaviti.

Pritisnite ▲ ili ▼ da izaberete broj ekspozicija koje će se kombinovati iz jedne fotografije i pritisnite OK.



### 4 Odaberite količinu gain.

Obeležite **Auto gain** i pritisnite ►.

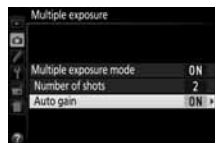

Biće prikazane sledeće opcije. Obeležite opciju i pritisnite OK.

- **On**: Gain se podešava prema broju snimljenih ekspozicija (gain za svaku ekspoziciju se podešava na  $1/2$  za 2 ekspozicije,  $1/3$  za 3 ekspozicije).
- **Off**: Gain se ne podešava kada se snimaju višestruke ekspozicije. Preporučuje se ukoliko je pozadina tamna.



### 5 Ukadrirajte fotografiju, fokusirajte i slikajte.

U single-frame release režimu, jedna fotografija će se napraviti svaki put kada se okidač pritisne; nastavite snimanje dok se sve ekspozicije ne snime. U kontinualnim režimima okidača male i velike brzine (□ 46), kamera snimi sve ekspozicije u jednom nizu; snimanje će se pauzirati nakon svake višestruke ekspozicije.



## ■ ■ Prekidanje višestruke ekspozicije

Da prekinete višestruku ekspoziciju pre navedenog broja ekspozicija, izaberite **Off** za **Multiple exposure > Multiple exposure mode** u meniju snimanja. Višestruka ekspozicija će se napraviti od ekspozicija koje su načinjene do tog trenutka.

Ukoliko je **Auto gain** uključen, biće podešen da odgovara broju ekspozicija koje su snimljene. Imajte na umu da će se snimanje automatski prekinuti ukoliko se:

- Točkić režima okrene na drugi režim osim **P, S, A** ili **M**
- Resetuje sa dva tastera (☐ 71)
- Aparat isključi
- Baterija isprazni
- Jedna od ekspozicija obriše

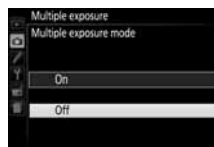

### **Indikator višestruke ekspozicije**

 ikona se pojavljuje u info. displeju kada je snimanje sa višestrukum eksp. uključeno. Ikona svetli dok je snimanje u toku.









### **Višestruke ekspozicije**

Informacije prikazane u informacijama fotografije tokom reprodukcije (uključujući merenje, ekspoziciju, režim snimanja, žižnu daljinu, datum snimanja i orijentacija kamere) su za prvi snimak u višestrukoj ekspoziciji.

# Balans bele

Podlašavanje belog balansa priprema fotoapart prema izvoru svetla da sam izvor ne bi imao uticaja na boje u kadru. Automatski beli balans se preporučiye u većini situacija; druge vrednosti mogu odabrati na sledeći naćin:

Opcija	Opis
AUTO <b>Auto</b>	Automatski beli balans. Preporučiye se u većini situacija.
 <b>Incandescent</b>	Koristiti kod osvetljenja sijalica sa uzarenim vlaknom.
 <b>Fluorescent</b>	Koristiti kod izvora osvetljenja opisanih na strani 102.
 <b>Direct sunlight</b>	Koristiti kod subjekata osvetljenim suncem.
 <b>Flash</b>	Koristiti sa blicem.
 <b>Cloudy</b>	Koristiti kod oblaćnog vremena.
 <b>Shade</b>	Koristiti po dnevnom svetlu sa subjektom u senci.
PRE <b>Preset manual</b>	Izmerite beli balans ili kopirajte sa postojeće fotografije (☐ 104).

## 1 Prikazite opcije belog balansa.

Pritisnite **i** taster, obeležite trenutno podešavanje balansa bele u info displeju i pritisnite **OK**.

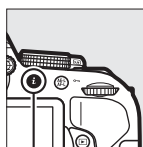

*i* taster



Info displej



## 2 Odaberite vrednost.

Obeležite opciju i pritisnite **OK**.

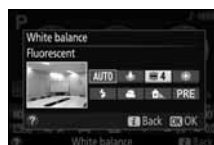

## Meni snimanja

Beli balans se može promeniti opcijom **White balance** u meniju snimanja (📖 177), gde se takođe može fino podesiti beli balans (📖 103) ili izmeriti vrednost za ručno predefinisani beli balans (📖 104).

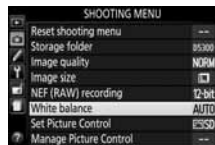



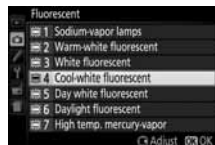









 **Fluorescent** opcija u **White balance** meniju se može koristiti za odabir tipa izvora svetlosti sijalice kao što je pokazano desno.



## Temperatura boje

Vidljiva boja svetlosnog izbora zavisi od posmatrača i drugih uslova. Temperatura boja je objektivna mera boje izvora svetlosti definisana sa referentnom temperaturom do koje bi objekti morali da se zagreju kako bi emitovali svetlost na istim talasnim dužinama. Svetlosni izvori sa temperaturom bliskoj 5,000–5,500 K izgledaju beli, svetlosni izvori sa nižim temperaturama boja, kao što su sijalice za užarenim vlaknom, izgledaju pomalo žuto ili crveno. Svetlosni izvori sa višom temperaturom boja imaju primese plave. Opcije belog balansa kamere se prilagođavaju sledećim temperaturama boja (sve cifre su približne):

-  (natrijumove lampe): **2700 K**
-  (sijalice sa užarenim vlaknom)/  
•  (toplo bele fluorescentne): **3000 K**
-  (bela fluorescentna): **3700 K**
-  (hladno-bele fluorescentne): **4200 K**
-  (dnevno bele fluorescentne): **5000 K**
-  (direktno sunce): **5200 K**
-  (blic): **5400 K**
-  (oblačno): **6000 K**
-  (fluo dnevne rasvete): **6500 K**
-  (visokotemp. živine sjalice): **7200 K**
-  (senka): **8000 K**

## Bracketing

Za informacije o automatskom variranju balansa bele za seriju fotografija, vidite stranu 108.

# Fino podešavanje belog balansa

Beli balans se može fino podesiti da kompenzuje varijacije boje izvora svetla ili da namerno pojača boje na slikama. Beli balans se fino podešava korišćenjem **White balance** opcije u meniju snimanja.

## 1 Odaberite opciju belog balansa.

Za prikaz menija pritisnite **MENU** taster. Označite **White balance** u meniju snimanja i pritisnite ►. Obeležite željenu opciju balansa bele ► (ukoliko je izabrano **Fluorescent** označite tip i pritisnite ►);. Fino podešavanje nije moguće u **Preset manual**.

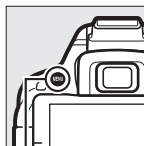

MENU taster

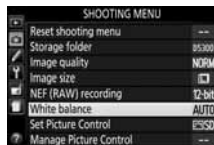

## 2 Fino podesite.

Koristite džojstik za fino podešavanje.

### Fino podešavanje belog balansa

Boje na osama su relativne, ne apsolutne. Na primer, pomeranjem kursora na **B** (plava) kada je "toplo" podešavanje kao ☀ (užareno vlakno) će načiniti fotografije malo "hladnijim" ali neće ih učiniti plavim.

*Povećajte zelenu*



*Povećajte magentu*

*Koordinate*

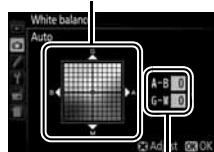

*Podašavanje*

## 3 Sačuvajte izmene i izađite.

Pritisnite .



# Ručna podešavanja

Ručna predefinicija se koristi za uslove mešanog svetla ili za kompenzaciju dominantnih tonova. Moguće je koristiti dve metode:

Metod	Opis
<b>Measure</b>	Koristi se siva ili bela površina za merenje (vidi dalje).
<b>Use photo</b>	Beli balans se iščitava sa memorijske kartice (📖 107).

## ■ ■ Merenje vrednosti za ručnu predefiniciju

### 1 Osvetlite referentni objekat.

Postavite neutralno sivi ili beli objekat pod osvetljenje koje će se koristiti na finalnoj fotografiji.

### 2 Prikažite opcije belog balansa.

Za prikaz menija pritisnite **MENU** taster. Označite **White balance** u meniju snimanja i pritisnite ►. Obeležite željenu opciju balansa bele. Obeležite **Preset manual** i pritisnite ►.

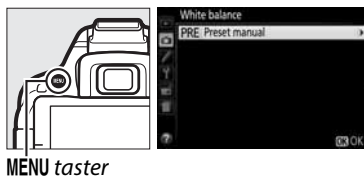

### 3 Odaberite Measure.

Obeležite **Measure** i pritisnite ►.

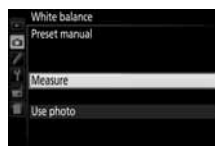



---

## 4 Odaberite Yes.

Prikazuje se meni desno; označite **Yes** i pritisnite **OK**.

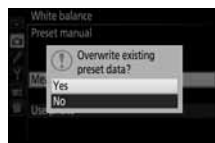

Aparat ulazi u režim ručnog merenja.

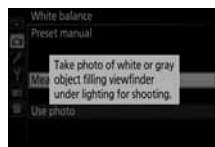

Kada je aparat spreman za merenje **P<sub>r</sub>E** (PRE) svetli u tražilju i na info dipleju.



---

## 5 Izmerite balans bele.

Pre nego što indikator prestane da blinka, iskadrirajte objekat da ispuni ceo kadar i pritisnite zatvarač do kraja. Neće se snimiti fotografija; beli balans je izmeren tačno bez obzira da li je objekat u fokusu.



## 6 Proverite rezultat.

Ukoliko je aparat bio u mogućnosti da izmeri beli balans, poruka desno se prikazuje i **ūd** blinka u tražilu 8 sekundi pre nego što aparat ode u režim slikanja. Za povratak u režim slikanja istog momenta, pritisnite okidač na pola.



Ukoliko je objekat osvetljen previše ili premalo, aparat možda nije bio u mogućnosti da izmeri beli balans. Pojavljuje se sledeća poruka u info. displeju i **naūd** blinka u tražilu 8 sekundi. appear in the viewfinder for about eight seconds. Vratite se na korak 5 i ponovo merite.



### ✓ Merenje belog balansa

Ako nema operacija dok displeji svetle, režim direktnog merenja će se završiti za vreme izabrano za Custom Setting c2 (**Auto off timers**; □ 186). Osnovno podešavanje je 8 sekundi.

### ✓ Ručna predefinicija

Aparat može da zapamti samo jednu vrednost; kada snimate novu obrišaćete staru. Ekspozicija se automatski povećava za 1 EV kada merite beli balans; kada snimate u režimu **M**, podeiste ekspoziciju tako da indikator ekspozicije pokazuje ±0 (□ 87).

### ✎ Ostale metode merenja belog balansa

Da podesite ručnu predefiniciju (čitaj gore) nakon odabira belog balansa u info displeju (□ 101), pritisnite **ⓧ** na par sekundi. Ukoliko je beli balans dodeljen **Fn** tasteru (□ 193), ovaj režim može biti aktiviran držeći pritisnut **Fn** taster nekoliko sekundi nakon izbora predefinisane vrednosti balansa bele sa **Fn** tasterom i komandnim točkićem.

### ✎ Podešavanja za studio

U studijskim uslovima, koristi se standardni sivi panel.

## ■ Kopiranje belog balansa sa fotografije

U sledećim koracima opisaćemo kako je moguće kopirati vrednost belog balansa sa fotografije na memorijskoj kartici.

### 1 Odaberite Preset manual.

Za prikaz menija, pritisnite MENU taster. Obeležite **White balance** u meniju snimanja i pritisnite ► za prikaz opcija balansa bele. Obeležite **Preset manual** i pritisnite ►.

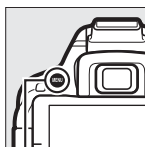

MENU taster

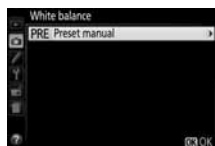

### 2 Odaberite Use photo.

Obeležite **Use photo** i pritisnite ►.

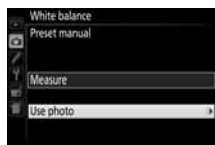

### 3 Odaberite Select image.

Obeležite **Select image** i pritisnite ► (da preskočite korake i odaberete trenutnu sliku, izaberite **This image**).



### 4 Odaberite folder.

Obeležite folder koji sadrži izvornu sliku i pritisnite ►.



### 5 Označite izvornu sliku.

Da vidite označenu sliku preko celog ekrana pritisnite i držite Q taster.



### 6 Kopirajte beli balans.

Pritisnite  da podesite balans bele za označenu fotografiju.



# Bracketing

Bracketing automatski menja ekspoziciju, nivo blica, Active D-Lighting (ADL) ili balans bele pomalo sa svakim snimanjem, "bracketing" trenutne vrednosti. Koristite u situacijama gde je teško podesiti ekspoziciju, nivo blica ili Active D-Lighting i nema vremena da proveru rezultata i korekciju podešavanja ili za eksperimentisanje različim podešavanjima sa istim subjektom.

Opcija	Opis
AE AE bracketing	Varira ekspoziciju kroz niz fotografija.  <i>Snimak 1: nepromenjen</i> <i>Snimak 2: ekspozicija smanjena</i> <i>Snimak 3: Ekspozicija povećana</i>
WB WB bracketing	Svaki put kada se slika aparat pravi 3 slike svaku sa različitim belim balansom. Nije dostupno sa kvalitetom slike podešenim na NEF (RAW).
ADL ADL bracketing	Snima jednu sliku sa Aktivnim D-Lighting i jednu bez aktivnog D-Lighting-a.

## 1 Odaberite bracketing opciju.

Nakon što pritisnete MENU da prikazete menije, obeležite Custom Setting e2 (**Auto bracketing set**) i pritisnite ►.

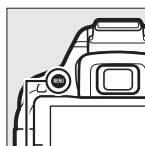

MENU taster

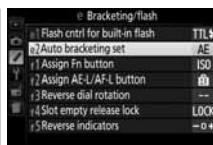

Obeležite željeni tip bracketing-a i pritisnite

OK.



## 2 Prikažite opcije bracketing-a.

Pritisnite **i** taster, obeležite trenutno podešavanje za bracketing i pritisnite **OK**.

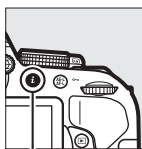

**i** taster



Informacioni displej



## 3 Odaberite korak bracketing-a.

Obeležite bracketing korak i pritisnite **OK**. Izaberite vrednosti između 0.3 i 2 EV (AE bracketing) ili 1 do 3 (WB bracketing), ili izaberite **ADL** (ADL bracketing).



## 4 Iskadirajte, fokusirajte i slikajte.

**AE bracketing:** Aparat će da varira ekspoziciju za svaki snimak. Prvi snimak će biti snimljen

pri trenutnim vrednostima za komp. ekspozicije. Povećanje bracketing-a će biti oduzeto od trenutne vrednosti u drugom snimku i dodato u treći, "bracketing" trenutne vrednosti. Modifikovane vrednosti se reflektuju u vrednostima prikazanim za brzinu zatvarača i blendu.

**WB bracketing:** Svaki snimak kreira 3 kopije jednu normalnu drugu sa pojačanom žutom, treću sa pojačanom plavom.

**ADL bracketing:** Prvi snimak nakon aktiviranja bracketing-a isse snima sa Active D-Lighting isključeno, drugi sa trenutnim podešavanjem Active D-Lighting-a (☐ 94; ukoliko je Active D-Lighting isključeno, sledeći snimak se snima sa Active D-Lighting podešenim na **Auto**).

U kontinualnim režimima okidanja velike i male brzine, snimanje će pauzirati nakon svakog ciklusa bracketing-a. Ukoliko se kamera isključi pre nego se načine svi snimci u ciklusu bracketing-a ono će se nastaviti od sledećeg snimka kada se kamera uključi.



### **Indikator napredovanja Bracketing-a**

Tokom AE bracketing-a, napredovanje se prikazuje indikatorom u info displeju (-, 0, + > -, 0, + > - 0, +).



Tokom ADL bracketing-a, podešavanje koje će se koristiti za sledeći snimak je podvučeno u info. displeju.



### **Isključivanje Bracketing-a**

Da isključite bracketing i nastavite normalno snimanje, izaberite **OFF** u koraku 3 na prethodnoj strani. Da prekinete bracketing pre nego što se svi snimci naprave, okrenite toččić režima na neki drugi režim osim **P**, **S**, **A** ili **M**.

### **Bracketing ekspozicije**







Kamera modifikuje ekspoziciju menjanjem brzine zatvarača i otvora blende (režim **P**), blende (režim **S**), ili brzine zatvarača (režimi **A** i **M**). Ukoliko je automatska kontrola ISO osetljivosti uključena, kamera će automatski varirati ISO osetljivost za optimalnu ekspoziciju kada se limiti sistema ekspozicije kamere pređu.

# Kontrole slike

Nikonov jedinstveni sistem kontrole slike omogućava deljenje procesnih podešavanja slike uključujući kontrast, osvetljenje, saturaciju i nijansu između kompatibilnih uređaja i softvera.

## Odabir kontrole slike

Izaberite kontrolu slike prema subjektu ili tipu scene.

Opcija	Opis
 <b>Standard</b>	Standardno procesiranje za balansirane rezultate. Preporučuje se za većinu situacija
 <b>Neutral</b>	Minimalno procesiranje za prirodne rezultate. Odaberite fotografiju koja će kasnije biti procesirana ili retuširana.
 <b>Vivid</b>	Slike postaju živahnije, efekat fotoštampanja. Odaberite fotografije kojima ćete da uvećate primarne boje.
 <b>Monochrome</b>	Napravite monohromatske fotografije.
 <b>Portrait</b>	Prirodne teksture oblika i boja ljudskog lica.
 <b>Landscape</b>	Za pravljenje izuzetnih pejazaža prirode i grada.

### 1 Prikažite kontrole slike.

Pritisnite **i** taster, obeležite trenutnu kontrolu slike i pritisnite **OK**.

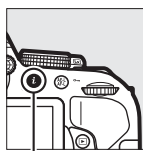

*i* taster



Informacioni displej



### 2 Odaberite Picture Control.

Obeležite Picture Control i pritisnite **OK**.

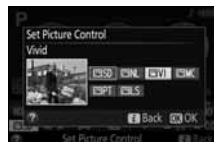

# Modifikovanje kontrole slike

Postojeći preseti ili lične kontrole slike (☐ 115) mogu se izmeniti da odgovaraju sceni ili korisničkoj kreativnoj nameri. Odaberite kombinaciju podešavanja korišćenjem **Quick adjust**, ili napravite ručna podešavanja pojedinačnih opcija.

## 1 odaberite Picture Control.

Za prikaz menija, pritisnite **MENU** taster. Obeležite **Set Picture Control** u meniju snimanja i pritisnite ►. Obeležite željenu kontrolu slike i pritisnite ►.

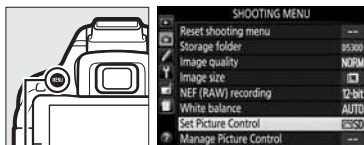

MENU taster



## 2 Podesite.

Pritisnite ▲ ili ▼ da označite željeno podešavanje i pritisnite ◀ ili ▶ da odaberete vrednost (☐ 113). Ponavljajte ovaj korak dok sva podešavanja ne budu podešena, ili odaberite **Quick adjust** da odaberete podešavanje koje je kombinacija podešavanja. Osnovna postavka se može vratiti pritiskom na ☐ taster.



## 3 Zapamtite promene i izađite.

Pritisnite **OK**.



Modifikovane kontrole slike u poređenju sa osnovnim vrednostima će biti prepoznatljive po zvezdici ("\*").





## ■ ■ Podešavanje kontrole slike



Opcija	Opis	
<b>Quick adjust</b>	Smanjite ili preuveličajte efekat odabrane kontrole slike (ovo će da resetuje sva ručna podešavanja). Nije dostupno sa <b>Neutral</b> , <b>Monochrome</b> , ili ličnim kontrolama slika.	
<b>Manual adjustments (all Picture Controls)</b>	<b>Sharpening</b>	Kontrola izoštrivosti spoljnih linija. Odaberite <b>A</b> da podesite izoštrivenost automatski shodno tipu scene.
	<b>Contrast</b>	Selektujte <b>A</b> da podesite kontrast automatski shodno tipu scene, ili podesite kontrast ručno.
	<b>Brightness</b>	Povećajte ili smanjite osvetljenost bez gubitka detalja.
<b>Manual adjustments (non-monochrome only)</b>	<b>Saturation</b>	Kontrolišite živost boja. Odaberite <b>A</b> da podesite saturaciju shodno tipu scene.
	<b>Hue</b>	Podesite hue.
<b>Manual adjustments (monochrome only)</b>	<b>Filter effects</b>	Simulirajte efekat kolor filtera na monohromatskim slikama (☞ 114).
	<b>Toning</b>	Odaberite mastilo koje se koristi u monohromatskim slikama (☞ 114).

### "A" (Auto)

Rezultati za automatski kontrast i zasićenost razlikuju se u zavisnosti od ekspozicije i položaja objekta u kadru.

### Custom Picture Controls

Lične kontrole slike se kreiraju izmenama kontrola slika preko **Manage Picture Control** opcije u meniju slikanja (☞ 115). Lične kontrole slike se mogu zapamtiti na memorijsku karticu radi deljenja sa drugim aparatima istog modela ili sa kompatibilnim softverom (☞ 117).

## Mreža kontrole slike

Da prikazete mrežu za prikaz saturacije (za nemonohromatske kontrole samo) i kontrast za izabranu kontrolu slike u koraku 2, pritisnite i držite  taster.

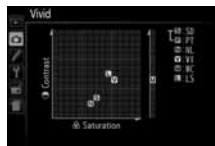

Ikonice kontrole slike koja koristi automatski kontrast i saturaciju prikazane su zeleno u Picture Control grid, i linijama paralelnim osama mreže.

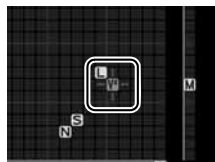

## Prethodna podešavanja

Linije ispod vrednosti prikazana u meniju kontrole slike ukazuju na prethodnu vrednost podešavanja.

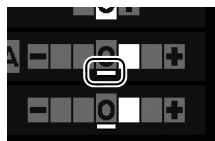

## Custom Picture Controls

Opcije dostupne sa ličnom kontrolom slike su iste one na kojima je lična kontrola slike zasnovana.



## Efekti filtera (samo monohromatske)

Ova opcija u meniju simulira monohromatski efekat na fotografijama. Sledeći efekti filtera su dostupni:

Opcija	Opis
<b>Y</b> Yellow	Pojačava kontrast. Može se koristiti za toniranje osvetljenja neba u pejzažima.
<b>O</b> Orange	Narandžasta daje veći kontrast od žute, crvena veći kontrast od narandžaste.
<b>R</b> Red	
<b>G</b> Green	Omekšava tonove kože. Može se koristiti sa portretima.

Imajte na umu da efekti postignuti sa **Filter effects** su izraženiji nego oni postignuti fizičkim staklenim filterima.

## Toniranje (samo monohromatske)

Birajte između **B&W** (crno bela), **Sepia**, **Cyanotype** (blue-tinted monochrome), **Red**, **Yellow**, **Green**, **Blue Green**, **Blue**, **Purple Blue**, **Red Purple**. Pritiskanjem  kada je **Toning** izabrano prikazuje opcije saturacije. Pritisnite  ili  da podesite saturaciju. Kontrola saturacije nije dostupna kada je **B&W** (crno-belo) izabrano.



# Kreiranje ličnih kontrola slike

Nikon kontrole slike koje dolaze sa aparatom se mogu izmeniti i sačuvati kao lične kontrole slike.

## 1 Odaberite Manage Picture Control.

To display the menus, Pritisnite MENU taster. Highlight **Manage Picture Control** in the shooting menu i pritisnite ►.

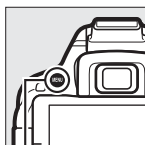

MENU taster



## 2 Selektujte Save/edit.

Obeležite **Save/edit** i pritisnite ►.

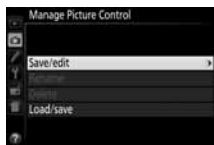

## 3 Selektujte kontrolu slike.

Obeležite postojeću kontrolu slike i pritisnite ►, ili pritisnite **OK** da pređete na korak 5 i sačuvate kopiju označene kontrole slike bez dalje modifikacije.



## 4 Izmenite odabranu kontrolu slike.

Pogledajte stranu 113 za više informacija. Da odustanete od promena i počnete iz početka sa fabričkim vrednostima, pritisnite **ESC** taster. Pritisnite **OK** kada završite sa postavkama.



## 5 Odaberite odredište.

Obeležite odredište za prilagođenu kontrolu slike (C-1 do C-9) i pritisnite ►.



## 6 Naziv kontrole slike.

Po osnovnim podeš., nove kontrole se imenuju dodavanjem dvocifrenog broja (automatski se dodeljuje) na postojeću kontrolu slike; da koristite predefinisano ime, nastavite na korak 7. Da pomerate kursor u polju imena, rotirajte komandni točkić. Da unesete novo slovo na trenutnu poziciju kursora, koristite džojстик da obeležite željeni karakter u polju tastature i pritisnite **OK**. Da obrišete karakter sa trenutne pozicije kursora, pritisnite **⌫** taster.



Imena ličnih kontrola slike mogu imati do 19 karaktera. Svaki karakter posle 19. biće izbrisan.

## 7 Zapamtite promene i izađite.

Pritisnite **Ⓚ** da zapamtite promene i izađete. Nova kontrola slike će se pojaviti u listi kontrola slike.



### **Manage Picture Control > Rename**

Možete promeniti ime u svakom trenutku opcijom **Rename** u **Manage Picture Control** meniju.

### **Manage Picture Control > Delete**

**Delete** opcija **Manage Picture Control** menija može obrisati ličnu kontrolu slike ukoliko više nije potrebna.

### **Ikonica originalne kontrole slike**

Originalna kontrola slike na kojoj je zasnovana lična kontrola slike, označena je ikonom u desnom gornjem uglu ekrana za izmenu.

*Ikona originalne kontrole slike*



## Deljenje ličnih kontrola slike

Lične kontrole slike kreirane pomoću Picture Control Utility koji je dostupan sa ViewNX 2 ili opcionalnim softverom kao što je Capture NX 2 mogu da se kopiraju na memorijsku karticu i učitaju u fotoaparati ili se kopirati na memorijsku karticu kako bi se koristile sa drugim kompatibilnim kamerama i kompatibilnim softverom i zatim obrisati kada više nisu potrebne.

Da kopirate lične kontrole slike na ili sa memorijske kartice ili obrišete markirajte **Load/Save** u **Manage Picture Control** meniju i pritisnite ►. Sledeće opcije će se prikazati:

- **Copy to camera:** Kopirajte ličnu kontrolu slike sa memorijske kartice u custom Picture Controls C-1 do C-9 u kameri i imenujte ih po želji.
- **Delete from card:** Obrišite odabranu ličnu kontrolu slike za memorijske kartice.
- **Copy to card:** Kopirajte ličnu kontrolu slike (C-1 do C-9) sa kamere na odabranu destinaciju (1 do 99) na memorijskoj kartici.

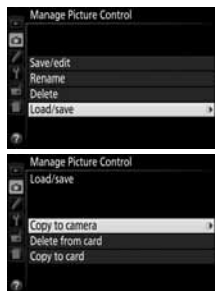

### Pamćenje prilagođene kontrole slike

Do 99 ličnih kontrola slike može se memorisati na memorijsku karticu odjednom. Memorijska kartica može se koristiti samo za čuvanje ličnih kontrola slike. Predefinisane kontrole slike koje su došle sa aparatom ne mogu se kopirati na memorijsku karticu, preimenovati ili obrisati.

# Živi prikaz

## Kadriranje fotografija u monitoru

Pratite sledeće korake da fotografirate u živom prikazu.

- 1 Okrenite prekidač živog prikaza.**  
Pogled kroz objektiv će biti prikazan na monitoru.

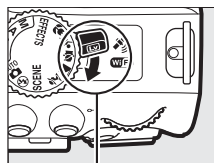

Prek. živog prikaza

- 2 Pozicionirajte tačku fokusa.**  
Postavite tačku fokusa preko subjekta kao što je opisano na strani 121.

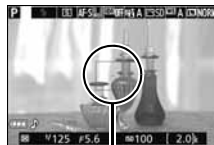

Tačka fokusa

- 3 Fokusirajte.**  
Pritisnite okidač do pola. Tačka fokusa će treperiti zeleno dok kamera fokusira. Ukoliko kamera fokusira, tačka će biti zelena; ukoliko kamera ne može da fokusira, tačka fokusa će treperiti crveno (slike se mogu napraviti i kada tačka fokusa blinka crveno; proverite fokus u monitoru pre slikanja). Osim u **AUTO** i **AF-L** režimima, ekspozicija se može zaključati pritiskanjem **AE-L/AF-L** (**OK**) tastera.



- 4 Fotografirajte.**  
Pritisnite okidač do kraja. Monitor se gasi i lampica pristupa kartici svetli dok se slika snima. *Nemojte vaditi bateriju ili memorijsku karticu ili isključiti opcioni AC adapter dok se snimanje ne završi.* Kada je snimanje gotovo, fotografija će biti prikazana nekoliko sek. na ekranu ili dok je okidač pritisnut do pola. Nakon toga, aparat se vraća u režim živog prikaza. Da izađete, rotirajte prekidač živog prikaza.

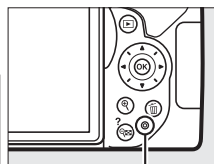





Lampica pristupa mem. kartici

# Fokusiranje u živom prikazu

Pratite korake ispod da odaberete fokus i AF-area režime i pozicionirate tačku fokusa.

## ■ Izaberite kako aparat fokusira (režim fokusa)

Sledeći režimi fokusa su dostupni u živom prikazu ( full-time-servo AF nije dostupan u , , i  režimima ):

Opcija	Opis
<b>AF-S Single-servo AF</b>	Za stacionarne dubjekte. Fokus se zaključava kada se okidač pritisne do pola.
<b>AF-F Full-time-servo AF</b>	Za pokretne subjekte. Kamera fokusira kontinualno dok je okidač pritisnut. Fokus se zaključava kada se okidač pritisne do pola.
<b>MF Manual focus</b>	Ručno fokusiranje (  125).

### 1 Prikažite opcije fokusa.

Pritisnite **i** , obeležite trenutni režim fokusa u informacionom displeju i pritisnite **OK**.

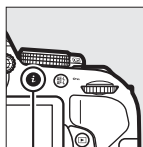

**i** taster

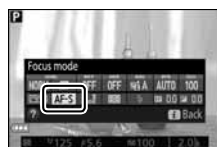
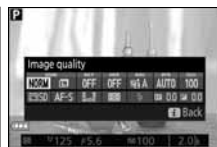











### 2 Odaberite opcije fokusa.

Obeležite opciju i pritisnite **OK**.





## ■ odredite kako aparat bira polje (AF-režim polja)

U režimima različitim od , , i , sledeći AF- režimi polja se mogu izabrati u živom prikazu (imajte na umu da AF praćenje subjekta nije dostupno u , , , i  režimima):

Opcija	Opis
 <b>Face-priority AF</b>	Aparat detektuje lice. Korisno za portrete.
 <b>Wide-area AF</b>	Korisno za pejzaže snimane iz ruke. Koristite džojstik za promenu autofokusne tačke.
 <b>Normal-area AF</b>	Koristite za fokus u određenoj tački. Preporučeno je korićenje stativa.
 <b>Subject-tracking AF</b>	Prati odabrani subjekt dok se kreće kroz kadar.

### 1 Display AF-area modes.

Pritisnite , obeležite trenutni AF režim polja u informacionom displeju i pritisnite .

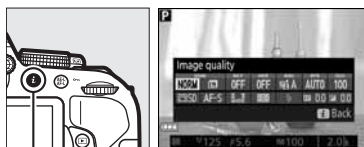

*i* taster



### 2 Odaberite AF-area režim.

Obeležite opciju i pritisnite .

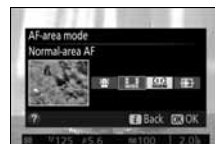





# Ekran živog prikaza



Stavka	Opis	
① <b>Shooting mode</b>	Režim odabran točkim režima.	19, 30, 37, 82
② <b>"No movie" icon</b>	Pokazuje da se film ne može snimati.	—
③ <b>Time remaining</b>	Količina preostalog vremena pre nego što se živi prikaz isključi automatski. Prikazuje se kada se snimanje automatski prekida za 30 s ili manje.	124, 129
④ <b>Microphone sensitivity</b>	Osetljivost mikrofona za snimanje filma.	128
⑤ <b>Sound level</b>	Jačina za audio snimanje. Prikazano crveno ako je zvuk previše jak; podesite osetljivost mikrofona prema jačini zvuka.	128
⑥ <b>Wind noise reduction</b>	Prikazano kada je <b>On</b> izabrano za <b>Movie settings &gt; Wind noise reduction</b> u meniju snimanja.	128
⑦ <b>Manual movie settings indicator</b>	Prikazano kada je <b>On</b> izabrano za <b>Manual movie settings</b> u režimu <b>M</b> .	129
⑧ <b>Focus mode</b>	Trenutni režim fokusa.	119
⑨ <b>AF-area mode</b>	Trenutni AF-area režim.	120
⑩ <b>Movie frame size</b>	Veličina filmova snimljenih u režimu filma.	128
⑪ <b>Time remaining (movie mode)</b>	Preostalo vreme snimanja u režimu filma.	126
⑫ <b>Focus point</b>	Trenutna tačka fokusa. Prikaz varira sa opcijom izabranom za AF-area režim (120).	121
⑬ <b>Exposure indicator</b>	Pokazuje da li će slika biti pod- ili preeksponirana pri trenutnim podešavanjima (samo <b>M</b> režim).	87

**Napomena:** Displej prikazan sa svim uključenim indikatorima je samo radi ilustracije.

## Opcije živog prikaza/snimanja filma

Pritisnite **Info** taster da kružite kroz opcije prikaza kao što je prikazano dole. Krugovi pokazuju ivice odsecanja kadra filmova.

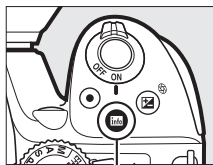

Info taster

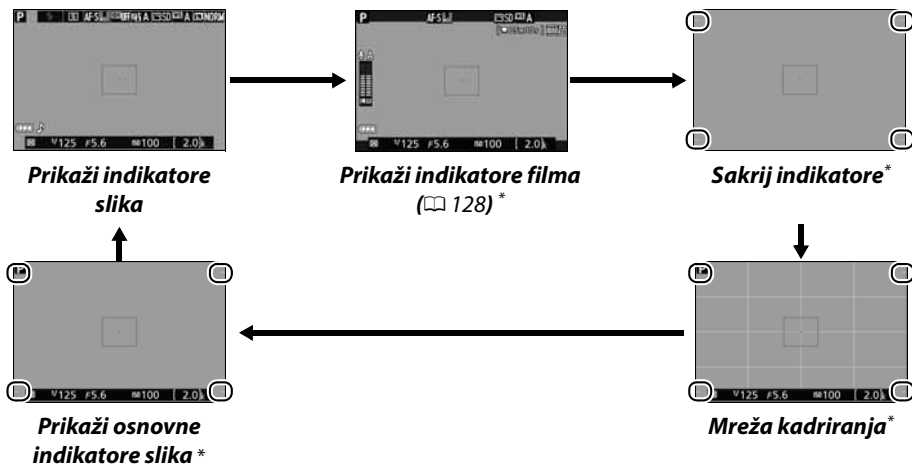

\* Odsecanje prikazuje vidljivo polje kadra tokom snimanja filmova kada je rezolucija različita od 640 × 424 izabrana u **Movie settings > Frame size/frame rate** u meniju snimanja (128; Polje van kadra je osenčeno kada su prikazani indikatori filma).

## Podešavanje aparata

Osim kad su indikatori filma prikazani, možete pristupiti podešavanjima slikanja u živom prikazu pritiskanjem **i** tastera: kvalitet slike (58), veličina slike (60), bracketing povećanje (109), HDR (96), Active D-Lighting (94), balans bele (101), ISO osetljivost (66), Picture Controls (111), režim fokusa (119), AF-režim polja (120), merenje (90), režim blica (62, 64), komp. blica (93), ikomp. blica (92). Kad su prikazani indikatori filma, mogu se podesiti parametri filma (122).

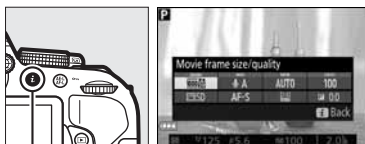

i taster

## **Ekspozicija**

U zavisnosti od scene, ekspozicija se može razlikovati od one koja se dobija kada se ne koristi živi prikaz. Merenje u živom prikazu se podešava da odgovara živom prikazu, praveći fotografije približne onima koje se vide u monitoru (Imajte na umu da se efekti vrednosti preko +3 EV ili ispod -3 EV ne mogu videti na monitoru). Da sprečite ulazak svetlosti kroz tražilo interferuje sa ekspozicijom, sklonite gumenu poklopac i pokrijte tražilo pre slikanja (☞ 49).

## **HDMI**

Kada je kamera povezana sa HDMI video uređajem, monitor kamere će se ugasiti i na video uređaju će se videti pogled kroz objektiv, kao što je prikazano desno. Ukoliko uređaj podržava HDMI-CEC, izaberite **Off** za **HDMI > Device control** opciju u meniju podešavanja (☞ 166) pre snimanja u živom prikazu.

## **Slikanje u modu živog prikaza**

Iako se ne prikazuju na fotografiji, moguće je videti zrake pod neonskim svetlom na dipleju, kada se aparat panule ili kada se prati subjekat velike brzine. Svetli svetlosni tragovi mogu ostati na monitoru nakon panovanja aparata. Mogu se pojaviti svetle tačke. Treperenje i iskrivljenje vidljivi na ekranu pod fluorescentnim svetlom, svetlom zivine lampe mogu se redukovati korišćenjem **Flicker reduction** (☞ 200), iako mogu ostati na finalnoj fotografiji na nekim brzinama zatvarača. Kada se nima u živom prikazu, izbegavajte okretanje aparat prema suncu i jakim izvorima svetlosti. U suprotnom možete oštetiti elektroniku aparata. Živi prikaz se gasi automatski nakon zatvaranja monitora (zatvaranje monitora ne prekida prikaz na televizoru ili drugim eksternim uređajima).

Živi prikaz se može automatski isključiti kako bi sprečio oštećenje elektronike; izadite iz živog prikaza kada ne koristite kameru. Imajte na umu da temperatura unutar aparata može podići nivo šuma (svetle začke, slučajni svetli pikseli ili magla) i može se pojaviti u sledećim slučajevima (kamera se može vidno zagrejati ali ovo ne ukazuje na kvar):

- Ambijentalna temperatura je previsoka
- Aparat je predugo korišćen u pregledu uživo ili za snimanje filmova
- Aparat je predugo korišćen u kontinualnom režimu okidanja

Ako živi prikaz ne startuje kada nameravate da ga pokrenete sačekajte da se kamera ohladi i pokušajte ponovo.

## **Ekran odbrojavanja**

Displej odbrojavanja će se prikazati 30 sekundi pre nego što se živi prikaz automatski isključi (☞ 122; tajmer prelazi u crveno 5 s pre nego auto off timer istekne (☞ 186) ili ako će živi prikaz da se isključi radi zaštite unutrašnjih kola aparata). U zavisnosti od uslova snimanja, tajmer se može pojaviti odmah po odabiru živog prikaza.

## ✓ Korišćenje autofokusa u režimu živog prikaza

Autofokus je sporiji u živom prikazu. aparat možda neće moći da fokusira u sledećim situacijama:





- Subjekt sadrži paralelne linije dužoj ivici kadra
- Subjektu nedostaje kontrast
- Objekti visokog sjaja se nalaze u sceni (npr. sunce se nalazi iza subjekta koji je u velikoj senci)
- Treperenje i presijavanje se pojavljuju pod fluorescentnim svetlom, živinom lampom i sličnom osvetljenju
- Kad se kroisti zvezdasti ili neki drugi specijalni filter
- Subjekta je manji od tačke fokusa
- Kad subjektom prevladava geometrijska struktura (okviri redova prozora na neboderu)
- Subjekt se kreće

Ako AF praćenje subjekta ne može da prati subjekte ako se kreću prebrzo, napuste kadar ili su preprečeni drugim objektima, menjaju se vidljivo u veličini, boji ili osvetljenju, ili su previše sitni, preveliki, previše tamni ili slični po boji ili osvetljenju sa pozadinom.

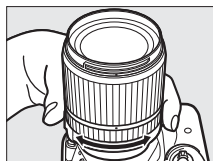
## ✍ Ručni fokus

Da fokusirate u režimu ručnog fokusa (📖 56), rotirajte prsten objektivna za fokusiranje dok subjekt ne bude u fokusu.



Da uvećate prikaz na ekranu za oko 8.3 × za precizno fokusiranje, pritisnite  taster. Dok je zumirano, navigacioni prozor će biti u sivom okviru u donjem desnom uglu prikaza. Pomoću džojstika skrolujte kroz polja koja nisu vidljiva na ekranu (moguće samo ako je  (**Wide-area AF**) ili  (**Normal-area AF**) izabrano za **AF-area mode**), ili pritisnite  (?) da odzumirate.

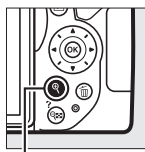

 taster



Navigacioni prozor

# Snimanje i reprodukcija filmova

## Snimanje filmova

Filmovi se mogu snimati u živom prikazu.

- 1 Okrenite prekidač živog prikaza.**  
Pogled kroz objektiv je prikazan na ekranu.

**ikonica**

Ikonica  (□ 122) pokazuje da se filmovi ne mogu snimati.

**Pre snimanja**

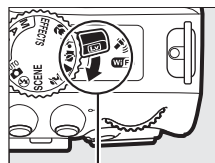

Podesite blendu pre snimanja u režimu **A** ili **M** (□ 86, 87).



živi prikaz prekidač

- 2 Fokus.**  
Kadrirajte početni snimak i fokusirajte kao što je opisano u koracima 2 i 3 u "Kadriranje fotografija u monitoru" (□ 118; takođe pogledajte "Fokusiranje u živom prikazu" na stranama □ 119–121). Imajte na umu da broj subjekata koji se može prepoznati u face-priority AF opada tokom snimanja filmova.



- 3 Počnite snimanje.**  
Pritisnite taster snimanja filmova za početak snimanja. Na displeju se prikazuje indikator snimanja i preostalo vreme. Osim u **AUTO** i **AF-ON** režimima, ekspoziciju možete zaključati pritiskanjem **AE-L/AF-L** () tastera (□ 91) ili (u režimima **P**, **S**, **A**, i **M**) i promeniti do  $\pm 3$  EV u koracima od  $\frac{1}{3}$  EV korišćenjem **AE-L/AF-L** () tastera i rotiranjem komandnog točkića (□ 92; obratite pažnju da u zavisnosti od osvetljenja subjekta, promene u ekspoziciji možda neće imati vidljivi efekat).

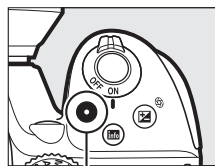

Taster snimanja  
filmova

Indikator snimanja

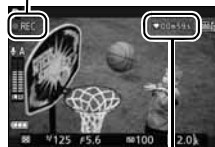

preostalo vreme

## 4 Kraj snimanja.

Pritisnite taster za snimanje ponovo da prekinete snimanje. Snimanje će se automatski prekinuti kada se maksimalno trajanje dostigne, napuni mem. kartica, izabere se drugi režim, skine se objektiv ili se zatvori monitor (zatvaranje monitora ne prekida snimanje na televizoru ili drugim eksternim monitorima).

### **Fotografisanje tokom snimanja filmova**

Da prekinete snimanje filmova, snimite fotografiju i izažetenu živi prikaz, pritisnite okidač do kraja i držite ga dok se zatvarač ne oslobodi.

### **Maksimalna dužina**

Maksimalna dužina za pojedinačan film je 4 GB (za maksimalno vreme snimanja, vidite stranu 128); U zavisnosti od brzine upisa memorijske kartice, snimanje se može prekinuti pre nego što se dostigne maksimalno trajanje (☐ 238).

### **Snimanje filmova**

Treperenje, iskrivljenje ili distorzija mogu biti vidljivi na monitoru i na gotovom filmu pod svetlom fluorescentnih ili živinih sijalica, ako se kamera panuje horizontalno ili se objekat pomera velikom brzinom kroz kadar (treperenje i iskrivljenje se mogu smanjiti odabirom **Flicker reduction**; ☐ 200). Jaki izvori svetlosti mogu ostaviti tragove kada se kamera panuje. Kada snimate filmove, izbegavajte da uperite kameru u sunce ili druge jake izvore svetlosti. Ne pridržavanje ovove mere opreza, može oštetiti elektroniku kamere.

Aparat snima i video i zvuk; ne pokrivajte mikrofona tokom snimanja. Imajte na umu da ugrađ. mikrofona može da snimi zvuk pomeranja objektiva tokom autofokusa i redukcije vibracije.

Osvetljenje blicem se ne može koristiti tokom snimanja filma.

Pregled uživo može automatski da se prekine da bi se sprečio kvar unutrašnjih delova aparata; izađite iz pregleda uživo kad ne koristite aparat. Temperatura unutrašnjih delova aparata može da se poveća i šum (svetle tačke, nasumično raspoređeni svetli pikseli, ili magla) može biti prikazan u sledećim slučajevima (aparat takođe može da se zagreje dosta, ali to nije kvar):

- Temperatura je visoka
- Aparat je predugo korišćen u pregledu uživo ili za snimanje filmova
- Aparat je predugo korišćen u kontinualnom režimu okidanja

Ako živi prikaz ne startuje kad nameravate da startujete živi prikaz ili snimanje filma, sačekajte da se kamera ohladi i pokušajte ponovo.

Matrix merenje se koristi bez obzira na izabrani režim. Brzina zatvarača i ISO osetljivost se podešavaju automatski osim ako je **On** izabrano za **Manual movie settings** (☐ 129) i aparat je u režimu **M**.

# Podešavanja filma

Aparat nudi sledeće opcije filma.

- **Frame size/frame rate, Movie quality:** Izaberite između sledećih opcija. Broj frejmova zavisi od opcije izabrane u **Video mode** u meniju podešavanja (☐ 202):

veličina/broj kadrova		Maksimalna dužina (high movie quality ★/ normal movie quality) <sup>4</sup>
veličina (piksela)	broj kadrova <sup>1</sup>	
1080 × 1080	60p <sup>2</sup>	10 min./20 min.
	50p <sup>3</sup>	
	30p <sup>2</sup>	20 min./29 min. 59 s
	25p <sup>3</sup>	
	24p	
1280 × 720	60p <sup>2</sup>	29 min. 59 s/ 29 min. 59 s
	50p <sup>3</sup>	
640 × 424	30p <sup>2</sup>	29 min. 59 s
	25p <sup>3</sup>	

1 Navedena vrednost. Pravi brojevi za 60p, 50p, 30p, 25p, and 24p are 59.94, 50, 29.97, 25, i 23.976 fps respektivno.



2 Dostupno kada je **NTSC** izabrano za **Video mode** (☐ 202).

3 Dostupno kada je **PAL** izabrano za **Video mode**.

4 Filmovi snimani sa efektom minijature su 3 minuta dugi tokom reprodukcije.

- **Microphone:** Uključite ili isključite ugrađeni ili opciono ME-1 stereo mikrofoni (☐ 129, 237) ili podesite osetljivost mikrofona. Izaberite **Auto sensitivity** da automatski podesite osetljivost, **Microphone off** da isključite smanjenje zvuka; da ručno izaberete osetljivost mikrofona, izaberite **Manual sensitivity** i izaberite osetljivost.
- **Wind noise reduction:** Izaberite **On** da uključite low-cut filter za ugrađeni mikrofoni (ne utiče na opcione stereo mikrofoni; ☐ 129, 237), koji smanjuje šum vetra koji duva preko mikrofona (može uticati i na druge zvuke).

## Ekran živog prikaza

krop filma se može videti tokom živog prikaza pritiskanjem  tastera za izbor "show movie indicators", "hide indicators", "framing grid", ili "show basic photo indicators" ekrana (☐ 123). Kad su prikazani indikatori filma, možete pristupiti sledećim podešavanjima filma pritiskanjem  tastera: veličina frejma filma/kvalitet, osetljivost mikrofona, balans bele (☐ 101), ISO osetljivost (☐ 66), kontrole slika (☐ 111), režim fokusa (☐ 119), AF-režim polja (☐ 120), i komp. ekspozicije (☐ 92).

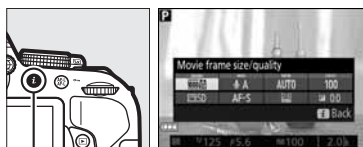

 taster



- **Ručna podešavanja filma:** Izaberite **On** da možete ručno da podesite brzinu zatvarača i ISO osetljivost kada je aparat u režimu **M**. Brzina se može podesiti na velike vrednosti kao što je  $1/4,000$  s; najmanja moguća brzina zavisi od broja kadrova u sekundi:  $1/30$  s za broj kadrova 24p, 25p, i 30p,  $1/50$  s za 50p, i  $1/60$  s za 60p. ISO se može podesiti na vrednosti između ISO 100 i Hi 1 (☞ 66). Ako brzina zatvarača i ISO osetljivost nisu u ovim domenima kad živi prikaz startuje, oni će automatski biti podešeni na podržane vrednosti, i ostaju na tim vrednostima kad se živi prikaz završi. Obratite pažnju da je ISO osetljivost zaključana na izabranu vrednost; aparat ne podešava ISO osetljivost automatski kada je **On** izabrano za **ISO sensitivity settings > Auto ISO sensitivity control** u meniju snimanja (☞ 181).

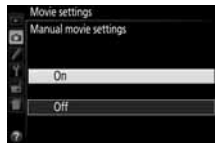

## 1 Odaberite Movie settings.

Pritisnite **MENU** taster da prikazete menije. Obeležite **Movie settings** u meniju snimanja i pritisnite ►.

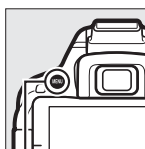

MENU taster

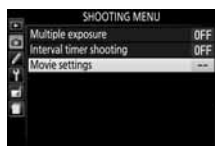

## 2 Odaberite opcije filma.

Obeležite željenu stavku i pritisnite ►, zatim obeležite opciju i pritisnite **OK**.

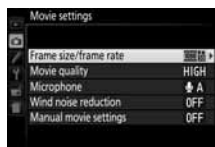

### **Korišćenje eksternog mikrofona**

Dodatni ME-1 stereo mikrofona se može koristiti da snima stereo zvuk ili da smanji nivo šuma od vibracije objektivu tokom snimanja zbog autofokusa.



### **Displej odbrojanja**

Odbrojanje će se prikazati 30 s pre nego što se živi prikaz automatski prekine (☞ 122). U zavisnosti od uslova snimanja, tajmer se može pojaviti odmah po početku snimanja. Bez obzira na preostalo vreme snimanja, živi prikaz će se automatski isključiti kada vreme istekne. Sačekajte da se unutrašnja kola ohlade pre nego što nastavite snimanje.

### **HDMI i drugi video uređaji**







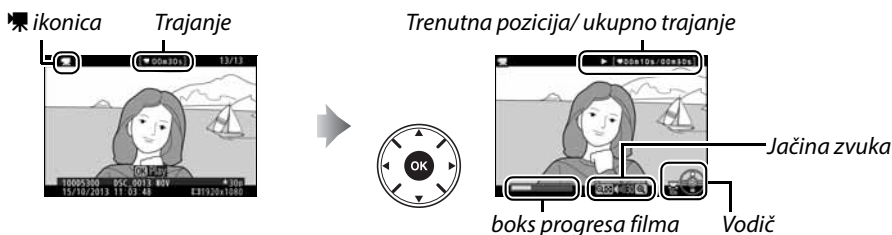







Kad je aparat povezan na video uređaj, uređaj prikazuje pogled kroz objektiv aparata. Ako uređaj podržava HDMI-CEC, izaberite **Off** za **HDMI > Device control** opciju u setup meniju (☞ 166) pre snimanja u živom prikazu.

# Pregledanje filmova

Filmovi su označeni  ikonicom u reprodukciji preko celog ekrana ( 135). Pritisnite  da počnete reprodukciju.





Sledeće operacije se mogu izvršiti:

Za	Koristi	Opis
Pauza		Pauzirajte reprodukciju.
Start		Nastavlja reprodukciju kada se film pauzira ili premotava.
Premotavanje		Brzina se duplira sa svakim pritiskom, od 2x to 4x to 8x do 16x; držite pritisnutim da preskočite na početak ili kraj filma (prvi frejm je prikazan  ikonom u gornjem desnom uglu monitora, poslednji sa  ). Ako se reprod. pauzira, film se premotava po jedan frejm svaki put; držite za kontinualno premotavanje.
Preskoči 10 s		Rot. komand. točkić da preskočite 10 s.
Jačina zvuka	 /  (?)	Pritisnite  da pojačate zvuk,  (?) da smanjite.
Povratak na pun prikaz	 / 	Pritisnite  ili  da se vratite na pun prikaz.

# Izmena filmova

Odsecite snimak da kreirate editovane kopije filmova ili zapamtite izabrane frejmove kao JPEG slike.

Opcija	Opis
 <b>Choose start/end point</b>	Kreira kopiju filma kojoj je početak ili kraj odsečen.
 <b>Save selected frame</b>	Pamti izabrani frejm kao JPEG sliku.

## Odsecanje filmova

Da kreirate odsečene kopije filmova:

### 1 Prikažite film preko celog ekrana.

### 2 Pauzirajte film na novom početnom ili krajnjem kadru.

Pustite film kao što je opisano na strani 130, pritiskanjem **OK** da počnete ili nastavite reprodukciju i **▼** da pauzirate. Vaša približna pozicija se može odrediti iz boksa progresa filma.



*Boks progresa filma*

### 3 Izaberite **Choose start/end point**. Pritisnite **i** taster, onda obeležite **Choose start/end point** i pritisnite **▶**.

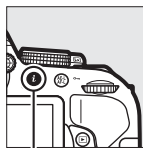

*i taster*



## 4 Odaberite novi kadar kao novu početnu ili krajnju tačku.

Da kreirate kopiju koja počinje od trenutnog kadra, obeležite **Start point** i pritisnite **OK**. Kadrovi ispred izabranog će biti sklonjeni kada čuvate kopiju.

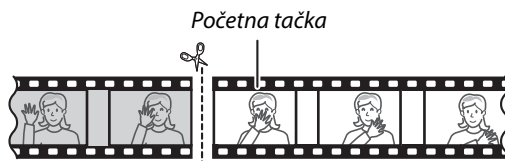

Da kreirate kopiju koja se završava na trenutnom kadru, obeležite **End point** i pritisnite **OK**. Kadrovi iza izabranog će biti sklonjeni kada čuvate kopiju.

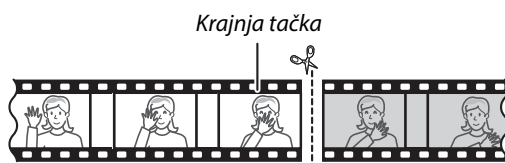

## 5 Potvrdite novu početnu ili krajnju tačku.

Ako željeni kadar nije trenutno prikazan, pritisnite **◀** ili **▶** da premotate (da preskočite 10 s napred ili nazad, rotirajte komand. točkić).



## 6 Kreirajte kopiju.

Kad odaberete željeni kadar, pritisnite **▲**.





## 7 Pregledajte film.

Da pregledate kopiju, obeležite **Preview** i pritisnite **OK**. Da odbacite trenutnu kopiju i vratite se na korak 5, obeležite **Cancel** i pritisnite **OK**; da sačuvate kopiju idite na korak 8.



## 8 Sačuvajte kopiju.

Obeležite **Save as new file** i pritisnite  da sačuvate kopiju kao novi fajl. Da originalni film zamenite sa izmenjenom kopijom, obeležite **Overwrite existing file** i pritisnite .

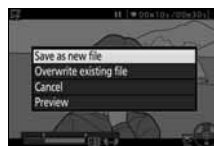



### **Odsecanje filmova**

Filmovi moraju biti barem dve sekunde dugi. Kopija neće biti memorisana ukoliko nema dovoljno preostalog prostora na memorijskoj kartici.

Kopije imaju isti datum i vreme kreiranja kao i originali.

### **Izbor uloge novog kadra**

Da učinite kadar izabran u koraku 5 novom krajnjom tačkom () umesto novom početnom tačkom () ili obrnuto, pritisnite <sup>AE-L</sup><sub>AF-L</sub> () taster.



<sup>AE-L</sup><sub>AF-L</sub> () taster

# Memorisanje odabranih kadrova

Da sačuvate kopiju odabranog kadra kao JPEG fotografiju:

## 1 Pauzirajte film na željenom kadru.

Pređajte film kao što je opisano na strani 130, pritiskanjem **OK** za početak i nastavak reprodukcije i **▼** za pauzu. pauzirajte film na kadru koji želite da kopirate.



## 2 Izaberite **Save selected frame**.

Pritisnitee **i** taster, onda obeležite **Save selected frame** i pritisnite **▶**.

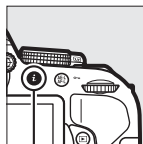

*i taster*

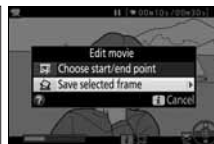

## 3 Kreirajte fotografiju.

Pritisnite **▲** da kreirate fotografiju od trenutnog kadra.



## 4 Sačuvajte kopiju.

Obeležite **Yes** i pritisnite **OK** da kreirate (📄 58) JPEG kopiju finog kvaliteta odabranog kadra.



### Memorisanje odabranog kadra

JPEG fotografije iz filmova kreirane sa **Save selected frame** opcijom ne mogu se retuširati. Takođe, nedostaju im neke kategorije u informacijama fotografije (📄 136).

















# Reprodukcija i brisanje

## Reprodukcija preko celog ekrana



Da bi videli fotografiju, pritisnite  taster. Poslednja napravljena fotografija će da se pojavi na ekranu fotoaparata.



 taster

Za	Koristi	Opis
Vidi ostale slike		Pritisnite  da vidite fotografije redosledom kojim su slikane,  da vidite slike u obrnutom redosledu.
Vidi informaciju o slici		Promenite prikazane info. o slici (  136).
Prikaz ikonica	 	Pogledajte stranu 140 za više informacija o prikazu sličica.
Uvećajte sliku		Pogledajte stranu 142 za više informacija o uvećanju slike.
Brisanje slika		Dijalog za potvrdu će se pojaviti. Ponovo pritisnite  da bi obrisali sliku.
Promenite status zaštite		Da bi zaštitili sliku ili uklonili postojeću zaštitu pritisnite  taster (  143).
puštanje filma		Ukoliko je trenutna slika označena sa  ikonom, da bi ukazala da je reč o filmu, pritiskom na  pokrećete reprodukciju filma (  130).

### **i taster**

Pritiskanjem **i** tastera u prikazu preko celog ekrana, ikonica ili reprod. kalendara, prikazuje se dijalog desno, gde možete da ocenjujete slike ( 144), retuširate fotografije i izmenjujete filmove ( 131, 205), i birate fotografije za prebacivanje na smart uređaj ( 173).



**i** taster

# Informacije o fotografiji

Informacije o fotografiji se mogu prikazati tokom punog prikaza fotografije. Pritisnite ▲ ili ▼ da bi se se kretali kroz informacije, kao što je prikazano dole na slikama.

Napomena, da "image only", podaci o slikanju, RGB histogrami, i osvetljenja i podaci o pregledu će biti prikazani samo ukoliko je korespondentna opcija selektovana za **Playback display options** (☰ 176). Podaci o lokaciji prikazuju se samo ako su učitani na sliku kada je slika snimljena (☰ 74).

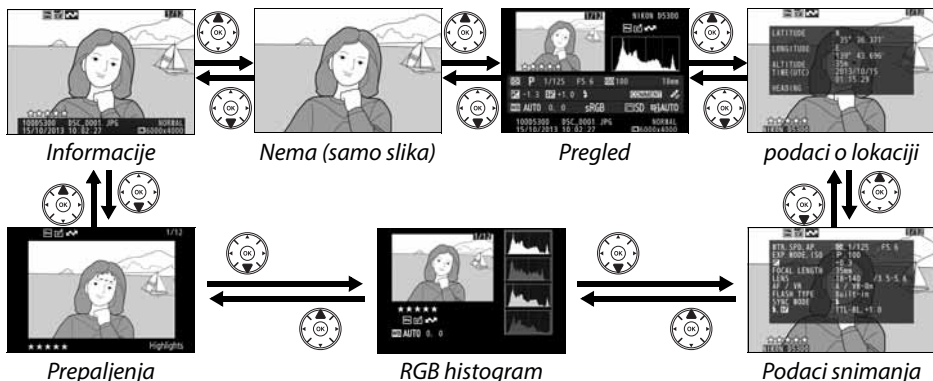

## Informacije o fajlu

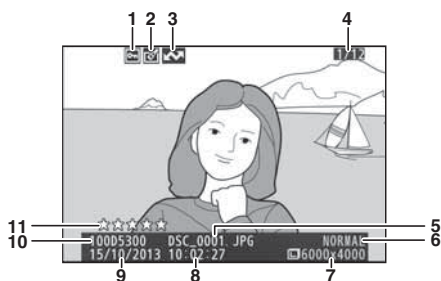

1	Status zaštite .....	143
2	indikator retuširanja .....	206
3	Upload marking .....	173
4	Broj kadra/ukupan broj slika	
5	Naziv fajla .....	189
6	Kvalitet slike.....	58
7	Veličina slike .....	60
8	Vreme snimanja .....	14, 201
9	Datum snimanja .....	14, 201
10	Naziv foldera .....	178
11	Ocenjivanje.....	144

## Prepaljeno\*

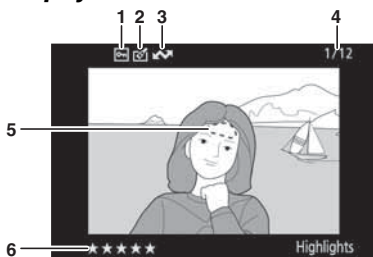

1	Status zaštite .....	143
2	indikator retuširanja .....	206
3	Upload marking .....	173
4	Broj kadra/ukupan broj slika	
5	Prepaljeni delovi slike	
6	Ocenjivanje.....	144

\* Blinkanje ukazuje na prepaljene delove slike (delovi koji su možda preekspozirani).



## RGB Histogram

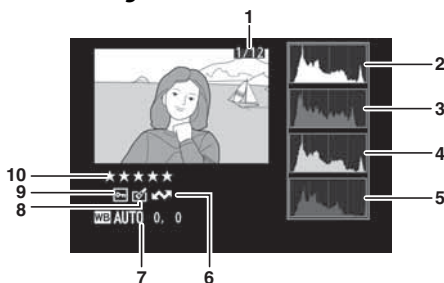

1	Broj kadra/ukupan broj slika	
2	Histogram (RGB kanal). U svim histogramima, horizontalna osa daje osvetljenost, vertikalna broj piksela.	
3	Histogram (red channel)	
4	Histogram (green channel)	
5	Histogram (blue channel)	
6	Upload marking .....	173
7	Balans bele .....	101
	fino podešavanje balansa bele.....	103
	ručno podeš. ....	104
8	indikator retuširanja .....	206
9	Status zaštite .....	143
10	Ocenjivanje .....	144

### Zum reprodukcije

Za uvećanje slike kada je prikazan histogram, pritisnite . Koristite i tastere da uvećate i umanjite i skrolujete sliku džojstikom. Histogram će da se ažurira tako da pokazuje smao podatke za deo slike koji se vidi na ekranu.



### Histogrami

Histogrami na aparatu se mogu koristiti samo kao vodič i mogu da se razlikuju od onih koji se prikazuju o programima za pregled slika. ispod su prikazani neki primeri histograma:

Ukoliko slika sadrži subjekte sa širokim spektrom osvetljenja, raspodela tonova će biti relativno ujednačena.

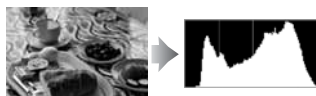

Ukoliko je slika tamna, tonovi će biti pomereni levo.



Ukoliko je slika svetla tonovi će biti pomereni desno.



Uvećavanje kompenzacije ekspozicije pomera tonove ka desnoj strani, dok smanjenje kompenzacije ekspozicije pomera tonove u levo. Histogram može da pruži grubu ideju o ukupnoj ekspoziciji kad svetao ambijent otežava da se slika vidi na ekranu.

## Podaci o fotografisanju

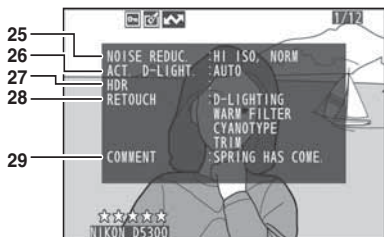
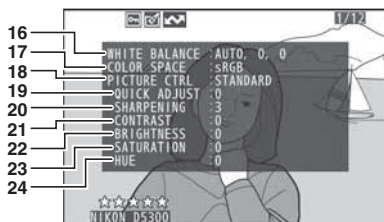
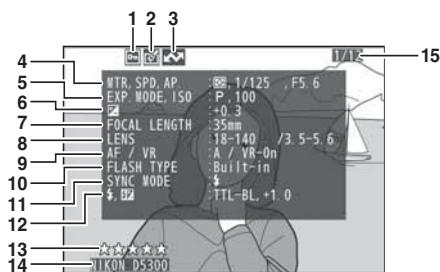

1	Status zaštite .....	143
2	indikator retuširanja .....	206
3	Upload marking .....	173
4	merenje .....	90
	Brzina zatvarača .....	83
	Blenda .....	83

5	Režim snimanja .....	19, 30, 37, 82
	ISO osetljivost <sup>1</sup> .....	66
6	Kompensacija ekspozicije .....	92
7	Žižna daljina .....	231
8	podaci o objektivu	
9	Režim fokusa .....	50, 119
	Lens VR (redukcija vibracija) <sup>2</sup> .....	267
10	Tip blica .....	192, 232
	Komandni režim <sup>2</sup>	
11	Režim blica .....	62, 64
12	Kontrola blica .....	192
	Kompensacija blica .....	93
13	Ocenjivanje .....	144
14	Naziv aparata	
15	Broj kadra/ukupan broj slika	
16	Balans bele .....	101
	fino podešavanje balansa bele .....	103
	ručno podeš. ....	104
17	Kolorni prostor .....	179
18	Kontrola slike .....	111
19	Brzo podešavanje <sup>3</sup> .....	113
	Originalna kontrola slike <sup>3</sup> .....	111
20	Pooštavanje .....	113
21	Kontrast .....	113
22	Osvetljenje .....	113
23	Saturacija <sup>3</sup> .....	113
	Efeki filtera <sup>3</sup> .....	113
24	Hue <sup>3</sup> .....	113
	Toniranje <sup>3</sup> .....	113
25	High ISO noise reduction .....	180
	Red. šuma duge ekspozicije .....	180
26	Active D-Lighting .....	94
27	HDR (high dynamic range) .....	96
28	Istorija retuširanja .....	205
29	Komentar slike .....	202

1 Prikazano crvenom ako je fotografija slikana sa uključenom kontrolom auto ISO osetljivosti.

2 Prikazano samo ako je fotografija slikana dodatkom koji podržava ovu funkciju.

3 Možda neće biti prikazano u zavisnosti od korišćene kontrole slike.

## ■ Podaci o pregledavanju

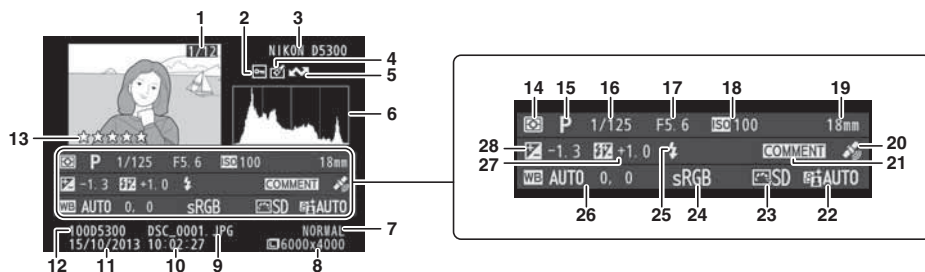

<b>1</b> Broj kadra/ukupan broj slika	<b>16</b> Brzina zatvarača.....83
<b>2</b> Status zaštite..... 143	<b>17</b> Blenda .....83
<b>3</b> Naziv aparata	<b>18</b> ISO osetljivost <sup>1</sup> .....66
<b>4</b> indikator retuširanja..... 206	<b>19</b> Žižna daljina ..... 231
<b>5</b> Upload marking..... 173	<b>20</b> Indikator podataka o lokaciji ..... 74
<b>6</b> Histogram prikazuje raspored tonova na fotografiji (137).	<b>21</b> Indikator komentara slike ..... 202
<b>7</b> Kvalitet slike .....58	<b>22</b> Active D-Lighting .....94
<b>8</b> Veličina slike .....60	<b>23</b> Kontrola slike ..... 111
<b>9</b> Naziv fajla ..... 189	<b>24</b> Kolorni prostor ..... 179
<b>10</b> Vreme snimanja ..... 14, 201	<b>25</b> Režim blica .....62
<b>11</b> Datum snimanja ..... 14, 201	<b>26</b> Balans bele .....101
<b>12</b> Naziv foldera ..... 178	fino podešavanje balansa bele ..... 103
<b>13</b> Ocenjivanje ..... 144	ručno podeš. .... 104
<b>14</b> Merenje.....90	<b>27</b> Kompenzacija blica .....93
<b>15</b> Režim snimanja..... 19, 30, 37, 82	<b>28</b> Kompenzacija ekspozicije.....92

1 Prikazano crvenom ako je fotografija slikana sa uključenom kontrolom auto ISO osetljivosti.

2 Prikazano samo ako je fotografija slikana dodatkom koji podržava ovu funkciju.

## ■ Podaci o lokaciji









Podaci o lokaciji prikazuju se samo ako su učitani na sliku kada je slika snimljena (74). U slučaju filma, podaci su vezani za početak snimanja filma.

<b>1</b> Status zaštite..... 143
<b>2</b> indikator retuširanja..... 206
<b>3</b> Upload marking..... 173
<b>4</b> Širina
<b>5</b> Dužina
<b>6</b> Visina
<b>7</b> Coordinated Universal Time (UTC)
<b>8</b> Ocenjivanje ..... 144
<b>9</b> Naziv aparata
<b>10</b> Broj kadra/ukupan broj slika

# Reprodukcija ikonica

Za prikaz slika u “kontaktnoj kopiji” od 4, 12, ili 80 slike, pritisnite  (?) taster.



Da	Koristite	Opis
prikaži više slika	 (?)	Pritisnite  (?) taster da povećate broj prikazanih slika.
prikaži manje slika		Pritisnite  da smanjite broj prikazanih slika na ekranu. Kada su 4 slike prikazane, pritisnite da vidite obeleženu sliku preko celog ekrana.
obeleži slike		Džojstikom ili komand. toččićem obeležite slike .
pogledaj obeleženu sliku		Pritisnite  da prikažete obeleženu sliku preko celog ekrana.
obriši obeleženu sliku		Pogledajte stranu 146 za više informacija.
promeni status zaštite za obeleženu sliku		Pogledajte stranu 143 za više informacija.

# Reprodukcija kalendara

Da bi videli slike koje su slikane određenog datuma, pritisnite **☞ (?)** taster kada su prikazano 80 slika na ekranu.

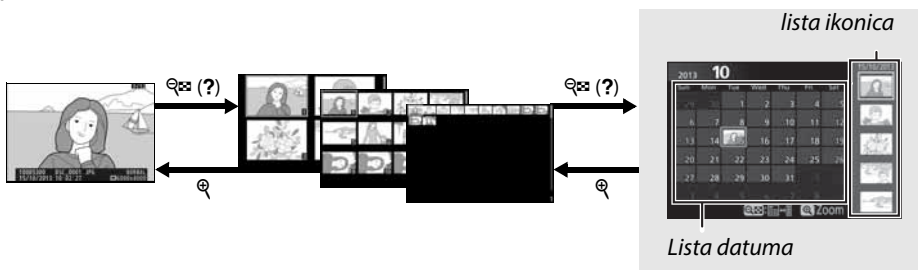

*Prikaz preko celog ekrana*

*Reprodukcija ikonica*















*Reprodukcija kalendara*

Operacije koje se mogu izvršiti zavise od toga da li je kursor na listi datuma ili ikonica:

Da	Koristite	Opis
Pređite sa liste datuma na listu sličica	<b>☞ (?)</b>	Pritisnite <b>☞ (?)</b> ili <b>OK</b> taster dok ste u listi datuma da pređete u listu sličica. Pritisnite <b>☞ (?)</b> ponovo za povratak na listu datuma.
izađite u prikaz sličica/uvećajte obeleženu sliku		
obeležite datum/obeležite sliku		<ul style="list-style-type: none"> <li>• <b>Date list:</b> Izađite u prikaz 80-sličica.</li> <li>• <b>Thumbnail list:</b> Pritisnite i držite <b>☞</b> taster da uvećate obeleženu sliku.</li> </ul>
preskačite između reprodukcije preko celog ekrana		<ul style="list-style-type: none"> <li>• <b>Date list:</b> Obeležite datum.</li> <li>• <b>Thumbnail list:</b> Obeležite sliku.</li> </ul>
obrišite obeleženu sliku(e)		<ul style="list-style-type: none"> <li>• <b>Thumbnail list:</b> Pogledajte označenu sliku.</li> </ul>
promeni status zaštite za obeleženu sliku		<ul style="list-style-type: none"> <li>• <b>Date list:</b> Obrišite sve slike slikane na odabrani datum.</li> <li>• <b>Thumbnail list:</b> Obrišite obeleženu sliku (<b>☞</b> 146).</li> </ul>
Pređite sa liste datuma na listu sličica	<b>☞ (?)</b> ( <b>OK</b> )	Pogledajte stranu 143 za više informacija.

# Pogledajte izbliza: Uvećanje reprodukcije

Pritisnite  taster da uvećate sliku koja je prikazana preko celog ekrana ili na osvetljenoj slici u reprodukciji ikonica ili kalendarskoj reprodukciji. Sledeće operacije mogu da se izvrše dok se koristi uvećanje:

Da	Kotistite	Opis
Uvećajte ili umanjite	 /  (?)	Pritisnite  da bi uvećali do približno 33× (velike slike), 25× (srednje slike) ili 13× (male slike). Pritisnite  da odzumirate. Dok je slika uvećana, upotrebite džojstik da vidite delove slike koji se ne vide na ekranu. Držite dojtik pritisnut kako bi skokovito prešli na drugi deo kadra. Prikazaće se mali prozor za navigaciju tokom uvećanja, i zona koja je prikazana na ekranu će biti prikazana žutim okvirom na ekranu. 
Vidite ostale delove slike		Držite dojtik pritisnut kako bi skokovito prešli na drugi deo kadra. Prikazaće se mali prozor za navigaciju tokom uvećanja, i zona koja je prikazana na ekranu će biti prikazana žutim okvirom na ekranu.
Izbor/uvećanje, umanjnje drugih lica		Lica (do 35) detektovana tokom uvećanja će biti uokvirena belom linijom u prozoru za navigaciju. Pritisnite  i koristite džojstik da vidite ostala lica, ili pritisnite  da zumirate trenutno izabrano lice. Pritisnite  ponovo da se vratite na normalan prikaz. 
Pogledajte ostale slike		Zarotirajte komandni točkici kako bi videli istu lokaciju na drugim slikama pri trenutnom uvećanju. Zum reprodukcije je otkazan kada je film prikazan.
Poništite uvećanje		Poništite uvećanje i vratite se u prikaz preko celog ekrana.
Promeni status zaštite		Pogledajte stranu 143 za više informacija.

# Zaštita fotografija od brisanja

U prikazu preko celog ekrana, uvećanju, sličicama, i prikazu kalendara, možete da koristite  $\text{AE-L/AF-L}$  ( $\text{O-n}$ ) taster za zaštitu fotografija od slučajnog brisanja. Zaštićeni fajlovi se ne mogu obrisati pomoću  $\text{W}$  tastera ili preko **Delete** opcije u meniju reprodukcije. Napomena da će zaštićene fotografije *biti obrisane* kada se memorijska kartica formatira ( $\text{C}$  196).

Da zaštitite fotografiju:

## 1 Odaberite sliku.

Prikažite sliku u reprodukciji preko celog ekrana ili uvećanju ili je obeležite u listi ikonica ili u prikazu kalendara.



Prikaz preko celog ek



Prikaz ikonica

## 2 Pritisnite $\text{AE-L/AF-L}$ ( $\text{O-n}$ ) taster.

Fotografija će biti označena sa  $\text{O-n}$  ikonom.

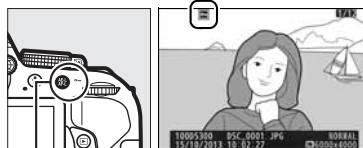

$\text{AE-L/AF-L}$  ( $\text{O-n}$ ) taster

### Uklanjanje zaštite sa svih slika

Da uklonite zaštitu sa individualnih slika tako da mogu da se obrišu, prikažite ih preko celog ekrana ili ih obeležite u prikazu ikonica i pritisnite  $\text{AE-L/AF-L}$  ( $\text{O-n}$ ) taster. Da uklonite zaštitu sa svih slika u folderu ili folderima koji su selektovani u **Playback folder** meniju ( $\text{C}$  175), pritisnite  $\text{AE-L/AF-L}$  ( $\text{O-n}$ ) i  $\text{W}$  tastere zajedno i držite oko 2 sekunde tokom reprodukcije.

# Ocenjivanje slika

Ocenite slike ili ih obeležite kao kandidate za kasnije brisanje. Ocenjivanje nije dostupno sa zaštićenim slikama.

## Ocenjivanje slika zasebno

### 1 Odaberite sliku.

Prikažite slike preko celog ekrana ili ih obeležite u prikazu ikonica ili kalendara.

### 2 Prikažite opcije reprodukcije.

Pritisnite **i** taster za prikaz opcija.



*i* taster

### 3 Odaberite Rating.

Obeležite **Rating** i pritisnite **OK**.



### 4 Odaberite.

Pritisnite **◀** ili **▶** da odaberete ocene od nula do pet zvezdica, ili izaberite **☑** da obeležite sliku kao kandidata za kasnije brisanje.



### 5 Pritisnite **OK**.

Pritisnite **OK** da završite.





# Ocenjivanje više slika

Koristite **Rating** opciju u meniju reprodukcije da ocenite više slika odjednom.

## 1 Odaberite Rating.

Pritisnite **MENU** taster za prikaz menija na apartu, onda obeležite **Rating** u meniju reprodukcije i pritisnite ►.

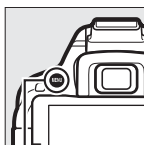

MENU taster

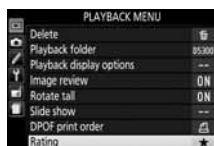

## 2 Ocenite slike.

Pritisnite ◀ ili ► da obeležite slike (da trenutno obeleženu sliku vidite preko celog ekrana pritisnite i držite Q taster) i pritisnite ▲ ili ▼ da odaberete ocene od nula do pet zvezdica, ili izaberite ☆ da obeležite sliku kao kandidata za kasnije brisanje.

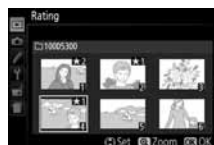

## 3 Pritisnite OK.

Pritisnite OK da završite.



# Brisanje fotografija

Nezaštićene fotografije se mogu obrisati kao što je prikazano ispod. Jednom kada se obriše, slika se više ne može povratiti.

## Prikaz preko celog ekrana, ikonica i kalendara

### 1 Odaberite sliku.

Prikažite sliku ili je obeležite u listi ikonica ili prikazu kalendara.

### 2 Pritisnite taster.

Pojaviće se dijalog za potvrdu.

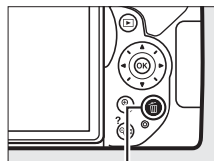

 taster



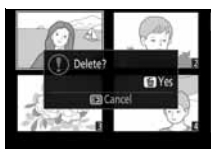

Reprodukcija preko  
celog ekrana



Reprodukcija ikonica

### 3 Pritisnite taster ponovo.

Da obrišete fotografiju pritisnite  taster ponovo. Za izlaz bez brisanja pritisnite  taster.

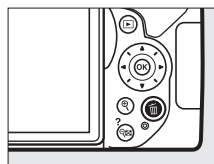



#### Prikaz kalendara

Tokom reprodukcije kalendara, možete brisati fotografije određenog datuma označavanjem datuma u listi datuma i pritiskom  tastera (141).

# Meni reprodukcije

**Delete** opcija sadrži sledeće opcije. U odnosu na broj fotografija brisanje može potrajati neko vreme.

Opcija	Opis
 <b>Selected</b>	Briše selektovane slike
 <b>Select date</b>	Briše sve slike za taj datum
<b>ALL All</b>	Briše sve slike u trenutno odabranom folderu za reprodukciju (📖 175).

## ■ Selected: brisanje izabranih slika

### 1 Odaberite Delete.

Za prikaz menija pritisnite **MENU** taster. Obeležite **Delete** u meniju reprodukcije pritisnite ►.

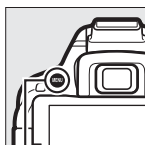

MENU taster

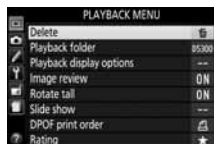

### 2 Odaberite Selected.

Obeležite **Selected** i pritisnite ►.

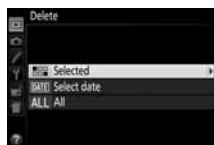

### 3 Obeležite sliku.

Koristite džojstik da obeležite slike (da vidite obeleženu sliku preko celog ekrana, pritisnite i držite **Q** taster).



### 4 Odaberite obeležene slike.

Pritisnite **Q** (?) da odaberete obeležene slike. Odabrane slike su označene sa  ikonom. Ponovite korake 3 i 4 da odaberete dodatne slike; da deselektujete slike, označite i pritisnite **Q** (?).

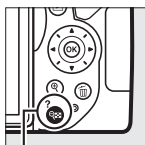

**Q** (?) taster

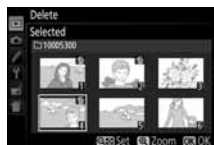

### 5 Pritisnite **OK** da završite.

Pojavljuje se dijalog za potvrdu; obeležite **Yes** i pritisnite **OK**.



## ■ Select Date: Brisanje slika za odabrani datum

### 1 Odaberite Select Date.

U meniju brisanja, obeležite **Select date** i pritisnite ►.

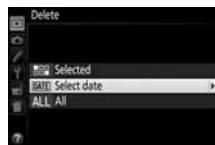

### 2 Obeležite datum.

Pritisnite ▲ ili ▼ da obeležite datum.

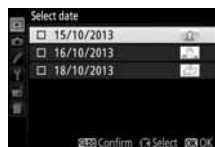

Da vidite slike snimljene označenog datuma, pritisnite (?). Koristite džojstik da skrolujete preko slika, ili pritisnite i držite da vidite trenutnu sliku preko celog ekrana. Pritisnite za povratak na listu datuma.

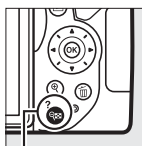

taster

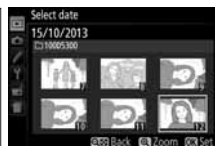

### 3 Izaberite obeleženi datum.

Pritisnite ► da odaberete slike za željeni datum. Odabrani datumi su obeleženi ikonicom. Ponovite korake 2 i 3 da dodate datume; da deselektujete datume obeležite ih i pritisnite ►.

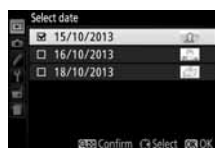

### 4 Pritisnite da završite.

Pojavljuje se dijalog za potvrdu; obeležite **Yes** i pritisnite .

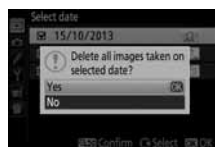

# Slide Shows

Opcija **Slide show** iz menija reprodukcije se kursori za prikaz prezentacije slika koje se nalaze u trenutnom folderu reprodukcije (📁 175).

## 1 Odaberite Slide show.

Za prikaz menija pritisnite **MENU** taster i odaberite **Slide show** u meniju reprodukcije.

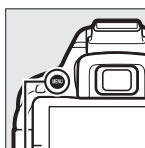

MENU taster

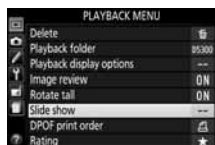

## 2 Startujte prezentaciju slajdova.

Obeležite **Start** u meniju prezentacije slajdova i pritisnite **OK**.

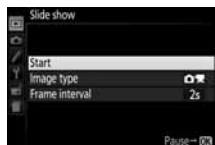

Sledeće operacije mogu da se izvršavaju dok traje prezentacija:

Za	Pritisni	Opis
Skoči natrag/skoči napred		Pritisnite ◀ da bi se vratili na prethodni frejm, ▶ da bi prešli na sledeći frejm.
Pogledaj dodatne informacije o slici		Promenite prikazane informacije o slici (📁 136).
Pauza/nastavak prezentacije		Pauzira prezenraciju. Pritisnite ponovo za nastavak.
Pojačaj/smanji ton	🔊 / 🔇 (?)	Pritisnite 🔊 tokom reprodukcije filma da pojačate ton, 🔇 (?) da smanjite.
Izađi u režim reprodukcije		Prekida prezentaciju i vraća se u režim reprodukcije.

Dijalog prikazan na slici desno će se pojaviti kada se prezentacija završi. Selektujte **Restart** da ponovo pokrenete pregled ili **Exit** da se vratite u meni reprodukcije.

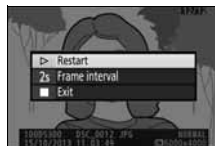

## Opcije prezentacije slajdova

Pre startovanja prezentacije možete koristiti opcije u meniju prezentacije da izaberete slike prikazane po tipu ili ocenjivanju i izaberete koliko dugo će svaka slika biti prikazana.

- **Image type:** Izaberite između **Still images and movies**, **Still images only**, **Movies only**, i **By rating**. Da uključite samo slike sa odabranim ocenama, obeležite **By rating** i pritisnite ►. Biće prikazana lista ocena; obeležite ocene i pritisnite ► ds odaberete ili poništite selekciju slika sa obeleženom ocenom za uključivanje u prezentaciju. Izabrane ocene su označene. Pritisnite ⓧ da izađete kada završite sa odabirom.



- **Frame interval:** izaberite koliko dugo će slike biti prikazane.

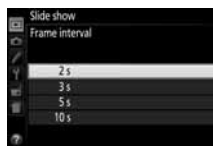

# Povezivanje

## Instaliranje ViewNX 2

Instalirajte dobijeni softver da da izmenite slike i filmove koji su kopirani na računar. Pre instaliranja ViewNX 2, proverite da vaš sistem podržava sve zahteve na strani 152. Proverite da koristite poslednju verziju ViewNX 2, koja može da se preuzme sa sajtova navedenih na strani xiv, jer starije verzije koje ne podržavaju D5300 možda neće moći da prebace NEF (RAW) slike ispravno.



### 1 Startujte instaler.

Startujte računar, ubacite CD instaler, i startujte. Biće prikazan dijalog izbora jezika. Ako željeni jezik nije dostupan, kliknite **Region Selection** da izaberete drugi region i onda izaberite jezik (selekcija regiona nije moguća u evropskoj verziji).

① Izaberite region (ako je potrebno)

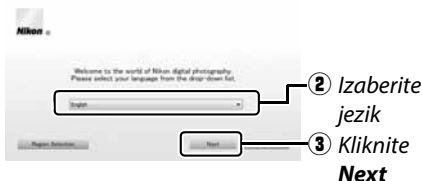

② Izaberite jezik  
③ Kliknite **Next**

### 2 Startujte the installer.

Kliknite **Install** i pratite instrukcije na ekranu.



Kliknite **Install**

### 3 Napustite installer.

#### Windows



Kliknite **Yes**

#### Mac OS



Kliknite **OK**

## 4 Uklonite installer CD iz CD-ROM uređaja.

 <b>Zahtevi sistema</b>		
	<b>Windows</b>	<b>Mac OS</b>
CPU	<ul style="list-style-type: none"><li>• <b>Photos:</b> Intel Celeron, Pentium 4, Core Series; 1.6 GHz ili bolji</li><li>• <b>Movies (playback):</b> 3.0 GHz ili bolji Pentium D; Intel Core i5 ili bolji kad gledate filmove sa veličinom kadra od 1280×720 ili više na brzini od 30 fps ili iznad ili filmove sa veličinom kadra od 1920×1080 ili više</li><li>• <b>Movies (editing):</b> Intel Core i5 ili bolji</li></ul>	<ul style="list-style-type: none"><li>• <b>Photos:</b> Intel Core or Xeon serije</li><li>• <b>Movies (playback):</b> Core Duo 2 GHz ili bolji; Intel Core i5 ili bolji kad gledate filmove sa veličinom kadra od 1280×720 ili više na brzini od 30 fps ili iznad ili filmove sa veličinom kadra od 1920×1080 ili više</li><li>• <b>Movies (editing):</b> Intel Core i5 ili bolji</li></ul>
OS	Pre-installed versions of Windows 8, Windows 7, Windows Vista, and Windows XP; imajte na umu da 64-bitne verzije Windows XP are not supported	OS X 10.8 ili 10.7, Mac OS X 10.6
Memory (RAM)	<ul style="list-style-type: none"><li>• <b>32-bit Windows 8, Windows 7, or Windows Vista:</b> 1 GB ili više (2 GB ili više preporučeno)</li><li>• <b>64-bit Windows 8, Windows 7, or Windows Vista:</b> 2 GB ili više (4 GB ili više preporučeno)</li><li>• <b>Windows XP:</b> 512 MB ili više (2 GB ili više preporučeno)</li></ul>	<ul style="list-style-type: none"><li>• <b>OS X 10.8, 10.7:</b> 2 GB ili više (4 GB ili više preporučeno)</li><li>• <b>Mac OS X 10.6:</b> 1 GB ili više (4 GB ili više preporučeno)</li></ul>
Hard disk space	Minimum 1 GB dostupno na butabilnom disku (3 GB ili više preporučeno)	
Graphics	<b>Resolution:</b> 1024×768 piksela (XGA) ili više (1280×1024 piksela (SXGA) ili više preporučeno) <b>Color:</b> 24-bitna boja (True Color) ili više	<b>Resolution:</b> 1024×768 piksela (XGA) ili više (1280×1024 piksela (SXGA) ili više preporučeno) <b>Color:</b> 24-bitna boja (millions of colors) ili više
Pogledajte sajtove navedene na strani xiv za najnovije informacije o podržanim sistemima.		



# Korišćenje ViewNX 2

## Kopirajte slike na računar

Pre nego što nastavite, proverite da ste instalirali softver sa dobijenog ViewNX 2 CD (151).

### 1 Povežite USB kabl.

Isključite aparat i proverite da je mem. kartica u aparatu. Povežite aparat sa računarom preko dobijenog USB kabla i onda uključite aparat.

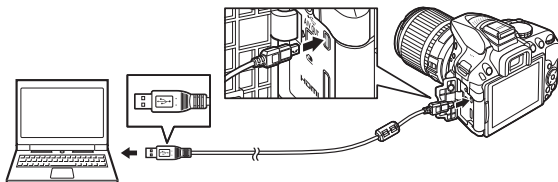

#### **Koristite siguran izvor napajanja**

Da se prebacivanje podataka ne bi prekinulo, proverite da je baterija aparata potpuno puna.

#### **Povezivanje kablova**

Fotoaparat mora da se isključi kada se konektuju ili diskonektuju kablovi. Ne koristite silu i ne stavljajte kablove pod uglom. Zatvorite poklopac konektora kada se konektor ne koristi.

#### **USB Hubs**

Konektujte fotoaparat direktno na kompjuter; ne konektujte kabl preko USB hub ili tastature.

### 2 Startujte Nikon Transfer 2 komponentu u ViewNX 2.

Ako vas prikazana poruka navodi da izaberete program, izaberite Nikon Transfer 2.

#### **Windows 7**

Ako je prikazan sledeći dijalog, izaberite Nikon Transfer 2 kao što je opisano ispod.

1 Pod **Import pictures and videos**, kliknite **Change program**. Biće prikazan dijalog izbora programa; izaberite **Import File using Nikon Transfer 2** i kliknite **OK**.

2 Dupli klik **Import File**.



### 3 Kliknite **Start Transfer**.

Po osnovnim podešavanjima, slike sa mem. kartice će se kopirati na računar.

#### **Tokom prebacivanja**

Ne isključujte aparat i ne diskonektujte USB kabl tokom prebacivanja.



**Počnite prebacivanje**

### 4 Prekinite konekciju.

Kad je prebacivanje gotovo, isključite aparat i diskonektujte USB kabl.

## Pregledanje slika

Slike su prikazane u ViewNX 2 kad je prebacivanje završeno.

#### **Ručno startovanje ViewNX 2**

- Windows: Duplim klikom na ViewNX 2 ikonicu na desktopu.
- Mac OS: klik na ViewNX 2 ikonu na Dock.



### ■ **Retuširanje fotografija**

Da obrežete slike, podesite oštrinu i jačinu tonova, kliknite **Edit** taster u ViewNX 2 toolbar-u.

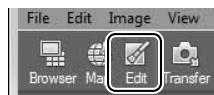

### ■ **Izmena filmova**

Da izvedete operacije kao trimovanje neželjenih delova iz filma snimljenih aparatom kliknite **Movie Editor** taster u ViewNX 2 toolbar-u.



### ■ **Štampanje fotografija**

Kliknite **Print** taster u toolbar-u. Prikazaće se dijalog, dopuštajući a štampate slike na štampaču povezanom na računar.



### ■ **pregledanje podataka o lokaciji**

Da vidite lokacije na kojima su slike snimljene ili da prikažete track logs, pritisnite **Map** taster u ViewNX 2 toolbaru.

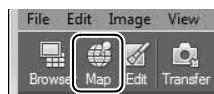

### **Više informacija**

Konsultujte online pomoć za više info. o korišćenju ViewNX 2.



### **Da posetite Nikon sajt**

Da posetite Nikon veb-sajt nakon instaliranja ViewNX 2, izaberite **All Programs > Link to Nikon** iz Windows start menija (potrebna je internet konekcija).

# Štampa fotografija

Izabrane JPEG slike mogu se štampati na PictBridge štampaču (☐ 271) konektovanom direktno na aparat.

## Povezivanje na štampač

Povežite aparat koristeći dobijeni USB kabl.

### 1 Isključite aparat.

### 2 Povežite USB kabl.

Uključite štampač i povežite USB kabl kako je prikazano. Ne koristite silu i ne stavljajte kabl pod uglom.

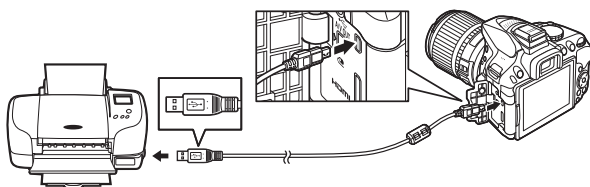

### 3 Uključite aparat.

Biće prikazan ekran dobrodošlice, praćen PictBridge prikazom reprodukcije.

#### **zbor fotografija za štampu**

NEF (RAW) fotografije (☐ 58) se ne mogu štampati. JPEG kopije NEF (RAW) slika se mogu kreirati **NEF (RAW) processing** opcijom u retuš meniju (☐ 213).

# Štampanje jedne po jedne fotografije

## 1 Odaberite sliku.

Pritisnite ◀ ili ▶ da vidite ostale slike. Pritisnite Ⓞ za zumiranje trenutne slike (□ 142; pritisnite ▢ za izlazak iz zuma). Da vidite šest slika odjednom, pritisnite Ⓞ (?) taster. Koristite džojstik da obeležite sliku, ili pritisnite Ⓞ za prikaz obeležene slike preko celog ekrana.



## 2 Prikaz opcija štampanja.

Pritisnite Ⓞ da bi se prikazale PictBridge opcije štampanja.



## 3 Podesite opcije.

Pritisnite ▲ ili ▼ da označite opciju i ▶ da odaberete.

Opcija	Opis
Page size	Obeležite veličinu strane (prikazane su samo veličine podržane od strane štampača) i onda pritisnite Ⓞ da selektujete i vratite se u prethodni meni (da štamptate po defaultu, selektujte <b>Printer default</b> ).
No. of copies	Pritisnite ▲ ili ▼ da izaberete broj kopija (maksimum 99), i onda pritisnite Ⓞ da selektujete i vratite se u prethodni meni.
Border	Dostupno samo ako je podržano od strane štampača. Obeležite <b>Printer default</b> (koristite trenutna podeš. štampača), <b>Print with border</b> (štampanje slika sa belim okvirom), ili <b>No border</b> i pritisnite Ⓞ da odaberete i vratite se na prethodni meni.
Time stamp	Obeležite <b>Printer default</b> (koristite trenutna podeš. štampača), <b>Print time stamp</b> (štampanje vreme i datum snimanja fotografije), ili <b>No time stamp</b> i pritisnite Ⓞ da odaberete i vratite se na prethodni meni.
Cropping	Dostupno samo ako je podržano od strane štampača. Da izađete bez sečenja slike, obeležite <b>No cropping</b> i pritisnite Ⓞ. Da sečete sliku, obeležite <b>Crop</b> i pritisnite ▶. prikazaće se dijalog izbora obreza; Pritisnite Ⓞ da uvećate sečenje, Ⓞ (?) da smanjite. Izaberite poziciju sečenja sa džojstikom i pritisnite Ⓞ. Kvalitet štampe može opasti ako se mali odsečak štampa na visokom kvalitetu.

---

## 4 Početak štampe.

Odaberite **Start printing** i pritisnite  za početak. Da prekinete, pritisnite .



### Ušampavanje datuma

Ukoliko izaberete **Print time stamp** u the PictBridge meniju kada šampate fotografije koje sadrže datum snimljen sa Custom Setting d6 (**Print date**;  190), datum će se pojaviti dva puta. Uštampani datum može biti odrezan ukoliko koristite crop opciju ili štampanje bez okvira.

# Štampanje više fotografija

## 1 Prikažite PictBridge meni.

Pritisnite **MENU** taster u PictBridge prikazu reprodukcije (vidite korak 3 na str. 156).

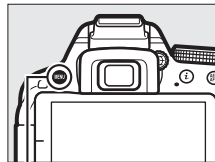

MENU taster



## 2 Odaberite opcije.

Obeležite jednu od sledećih opcija i pritisnite ►.

- **Print select:** Selektujte slike za štampanje.
- **Select date:** Štampa po jednu fotografiju svih slika snimljenih tog datuma.
- **Print (DPOF):** Štampajte sa postojećim redosledom štampanja kreiranim sa **DPOF print order** opcijama u meniju reprodukcije (☞ 162). Trenutni redosled štampanja ce se prikazati u koraku 3.
- **Index print:** Da kreirate indeks svih JPEG fotografija na memorijskoj kartici nastavite na Korak 4. Imajte na umu da će samo prvih 256 fotografija biti odštampano ukoliko na kartici ima više.



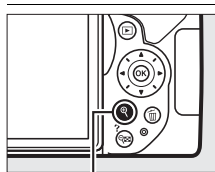

### 3 Odaberite sliku ili datum.

**Ukoliko izaberete Print select ili Print (DPOF) u koraku 2,** pritisnite ◀ ili ▶ da prelazite preko slika na memorijskoj kartici. Da prikazete trenutnu sliku na ekranu, pritisnite i držite  taster. Za odabir trenutne slike za štampu, pritisnite  taster i pritisnite ▲. Slika će biti markirana sa  ikonicom i broj kopija će biti podešen na 1; pritisnite ▲ ili ▼ da odredite broj okopija (do 99; da deselektujete sliku, pritisnite ▼ kada je broj kopija 1).



 taster: Vidite sliku na celom ekranu

**Ukoliko izaberete Select date u koraku 2,** pritisnite ▲ ili ▼ da označite datum i pritisnite ▶ da odaberete. Za pregled slika izabranog datuma, pritisnite  (?). Koristite džojstik za odabir slika. Da prikazete trenutnu sliku preko celog ekrana, pritisnite i držite . Pritisnite  (?) ponovo za povratak na dijalog izbora datuma.



 taster: Vidite obeleženu sliku na celom ekranu

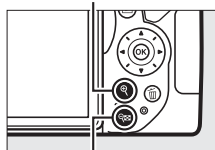

 taster: Vidite slike za odabrani datum



---

## 4 Prikaz opcija štampe.

Pritisnite  za prikaz PictBridge opcija štampe.





---

## 5 Podesite opcije štampe.

Odaberite veličinu papira, okvir i utiskivanje vremena kao što je prikazano na strani 157 (upozorenje će se prikazati ukoliko je odabrana veličina stranice premala za štampanje indeksa).

---

## 6 Počnite sa štampanjem.

Selektujte **Start printing** i pritisnite  da počnete. Da prekinete pre štampanja svih kopija, pritisnite .



# Kreiranje DPOF Redosleda štampe: Print Set

**DPOF print order** opcije u meniju reprodukcije se koriste da se kreira digitalni "redosled štampanja" za PictBridge-odgovarajući štampač i uređaje koji podržavaju DPOF.

- 1 Odaberite Select/set za DPOF print order stavku u meniju reprodukcije.**  
Pritisnite **MENU** taster i odaberite **DPOF print order** u meniju reprodukcije. Obeležite **Select/set** i pritisnite ► (da uklonite sve fotografije iz redosleda štampe, odaberite **Deselect all**).

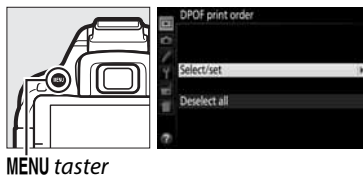

- 2 Odaberite slike.**  
Pritisnite ◀ ili ▶ da bi gledali slike sa memorijske kartice. Da prikazete trenutnu sliku preko celog ekrana, pritisnite i držite **Q** taster. Da selektujete trenutnu sliku za štampanje, pritisnite **Q** (?) taster i pritisnite ▲. Slika će biti obeležena sa  ikonicom i broj kopija će biti podešen na 1; pritisnite ▲ ili ▼ da odredite broj okopija (do 99; da deselektujete sliku, pritisnite ▼ kada je broj kopija 1). Nastavite dok ne selektujete sve slike.

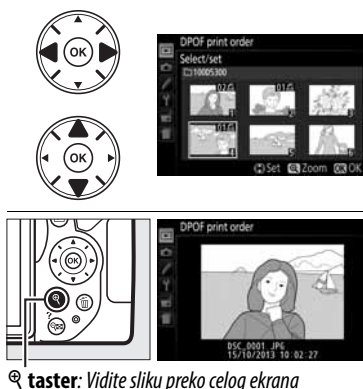

- 3 Prikažite opcije utiskivanja.**  
Pritisnite **OK** za prikaz opcija utiskivanja.



## 4 Odaberite opcije utiskivanja.

Obeležite sledeće opcije i pritisnite ► da uključite ili isključite obeležene opcije (da završite redosled štampanja bez ovih informacija, nastavite korak 5).

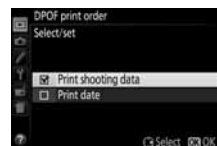

- **Print shooting data:** Štampajte brzinu okidača i blende na svim slikama u redosledu štampanja.
- **Print date:** Štampajte datum slikanja na svim slikama u redosledu štampanja.

## 5 Završite redosled štampanja.

Pritisnite  da završite redosled.



### **DPOF redosled štampe**

Da odštampate trenutni redosled štampanja kada je fotoaparat konektovan na PictBridge štampac, selektujte **Print (DPOF)** u PictBridge meniju i pratite korake u "Štampanje više fotografija" da izmenite i štampate trenutni redosled (□ 159). DPOF opcije nisu podržane sa štampom preko direktne USB konekcije; da štampate datum snimanja u trenutnom redosledu štampe, koristite PictBridge **Time stamp** opciju.

Opcija **DPOF print order** se ne može koristiti ako nema dovoljno mesta na memorijskoj kartici da čuva podatke o redosledu.

NEF (RAW) fotografije (□ 58) se ne mogu izabrati ovom opcijom. JPEG kopije NEF (RAW) slika, mogu se kreirati korišćenjem **NEF (RAW) processing** opcije u meniju retuširanja (□ 213).

Redosled štampanja možda neće tačno da štampa ako su slike izbrisane kompjuterom ili drugim uređajem nakon što je stvoren redosled.

# Pregled fotografija na TV-u

Dobijeni audio video (A/V) kabl može se koristiti za povezivanje na TV ili video rekorder. Tip C mini-pin High-Definition Multimedia Interface (HDMI) kabl (kupuje se posebno) može se koristiti za povezivanje na uređaje visoke definicije.

## Uređaji standardne definicije

Pre nego što povežete aparat na TV, proverite da video standard aparata (□ 202) odgovara onom na TV.

### 1 Isključite aparat.

Uvek isključite aparat tokom povezivanja i diskonektovanja A/V kabla.

### 2 Connect the A/V cable as shown.

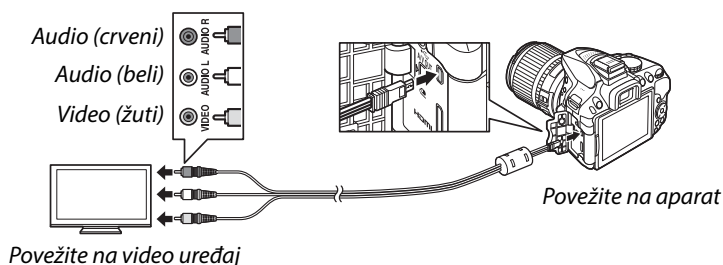

### 3 Prebacite TV na video kanal.

### 4 Uključite aparat i pritisnite taster.

Tokom reprodukcije, fotografije će se prikazivati na ekranu televizora. Ivice slike možda neće biti prikazane.

#### Video Režim

Ukoliko se ne prikazuje slika, proverite da li je kamera pravilno povezana i da li se opcija izabrana za **Video mode** (□ 202) poklapa sa video standardom koji TV koristi.

#### Reprodukcija na TV-u

Preporučuje se korišćenje AC adaptera (prodaje se zasebno) kod duže reprodukcije.

# Uređaji vioke rezolucije

Aparat može biti povezan na HDMI uređaje korišćenjem C mini-konektorskog HDMI kabla (kupuje se posebno).

## 1 Isključite aparat.

Uvek isključite aparat tokom povezivanja i diskonektovanja HDMI kabla.

## 2 Connect the HDMI cable as shown.

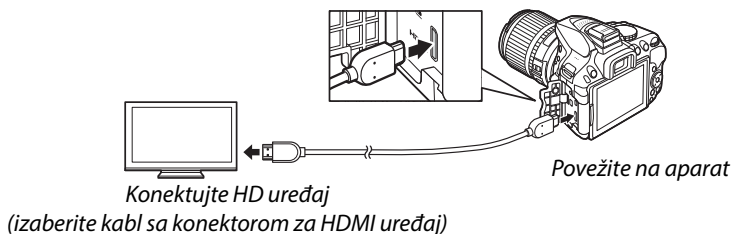

## 3 Podesite uređaj na HDMI kanal.

## 4 Uključite aparat i pritisnite taster.

Tokom reprodukcije, slike će biti prikazane na televizoru ili video uređaju. Ivice slike možda neće biti prikazane.

### Jačina zvuka

Jačina se može podesiti kontrolama na televizoru; kontrole aparata se ne mogu koristiti.

## ■ ■ Izlazna rezolucija

Odaberite izlazni format za slike na HDMI uređaju. Odaberite **HDMI > Output resolution** u setup meniju aparata (□ 195). Ukoliko je **Auto** izabrano, aparat će automatski odabrati odgovarajući format.

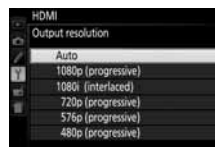

## ■ ■ Kontrola uređaja

Ukoliko je **On** izabrano za **HDMI > Device control** u meniju podešavanja (□ 195) kada je kamera povezana sa televizorom koji podržava HDMI-CEC i oba uređaja su uključena, slika prikazana desno će se pojaviti na televizoru i daljinski upravljač televizora se može koristiti umesto džojstika kamere i **OK** tastera tokom reprodukcije preko celog ekrana i prezentacija. Ukoliko je **Off** izabrano, daljinski upravljač televizora ne može se koristiti za kontrolisanje kamere.

### HDMI-CEC Uređaji

HDMI-CEC (High-Definition Multimedia Interface–Consumer Electronics Control) standard koji omogućava HDMI uređajima da kontrolišu periferale na koje su povezane. Kada je aparat povezan na HDMI-CEC uređaj, **EE** će se pojaviti na tražilu na mestu broja preostalih slika.

### 1920 × 1080 60p/50p

Izborom **1920 × 1080; 60p** ili **1920 × 1080; 50p** za **Movie settings > Frame size/frame rate** može izazvati varijacije u rezoluciji i brzini slikanja HDMI uređaja tokom snimanja. Tokom reprodukcije (□ 130), HDMI uređaji će prikazati samo film; indikatori neće biti prikazani.

### HDMI > Izlazna rezolucija

Filmovi ne mogu da se puste u rezoluciji od **1920 × 1080; 60p** ili **1920 × 1080; 50p**. Neki uređaji možda ne podržavaju **Output resolution** podešavanje za **Auto**; u ovom slučaju izaberite **1080i (interlaced)**.

# Wi-Fi

## Šta za vas radi Wi-Fi

Instalirajte aplikaciju Wireless Mobile Utility na Android i iOS uređaj za prikazivanje pogleda kroz objektiv kamere na smart uređaju, slikanje i da daljinska kontrola kamere, i preuzimanje slika sa kamere za deljenje putem Interneta.

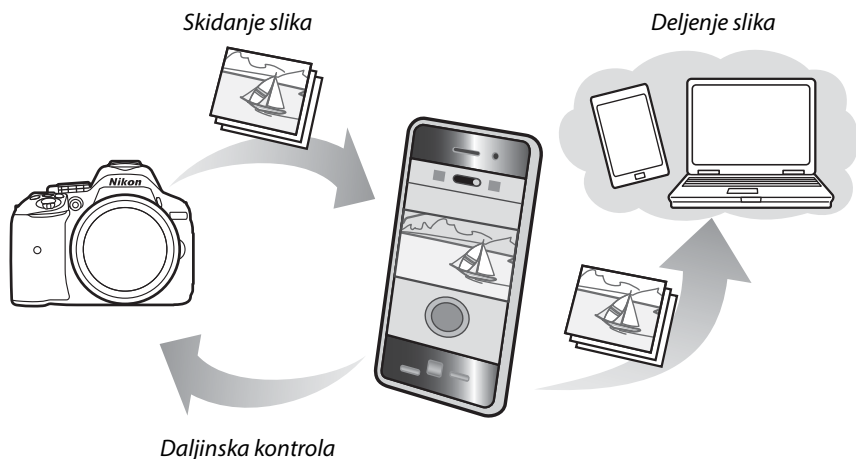

Pogledajte Wireless Mobile Utility uputstvo za više detalja (📖 168).

# Pristup aparatu

Pre povezivanja preko Wi-Fi (bežični LAN), instalirajte Wireless Mobile Utility na svom Android ili iOS uređaju. Uputstva za pristupanje kameru variraju u zavisnosti od tipa veze koju koristi smart uređaja.

## Android

- **Push-taster WPS:** Ukoliko uređaj podržava push-taster WPS (npr., ima **WPS taster connection** opciju u **Wi-Fi settings** meniju), možete koristiti ovaj metod za povezivanje (☞ 169)
- **PIN-entry WPS:** Ukoliko uređaj podržava WPS, možete povezati uređaj ukucavanjem PIN-a prikazanom na uređaju (☞ 170)
- **View SSID:** Ukoliko uređaj podržava WPS, možete da povežete odabirom SSID na uređaju (☞ 171)

## iOS

- **View SSID:** Povežite odabirom SSID na uređaju (☞ 171)

### Instaliranje aplikacije

#### 1 Pronađite aplikaciju.

Na smart uređaju, idite na Google Play servis, App Store, ili drugi App Market i potražite "Wireless Utility". Za više informacija, pogledajte uputstvo za uređaja.

#### 2 Instalirajte aplikaciju.

Pročitajte opis aplikacije i instalirajte aplikaciju. PDF Uputstvo za Wireless Utility je dostupno za preuzimanje na sledećim sajtovima:

- **Android:** <http://nikonimglib.com/ManDL/WMAU/>
- **iOS:** <http://nikonimglib.com/ManDL/WMAU-ios/>

### WPS

WPS (Wi-Fi Protected Setup) je standard dizajniran da bude lak za uspostavljanje bezbedne bežične mreže. Za informacije o koracima koji su uključeni i dužinu vremena pametnog uređaja, pogledajte dokumentaciju koju ste dobili sa istim. Pročitajte opis i instalirajte aplikaciju.



# WPS (Samo Android)

## 1 Uključite Wi-Fi.

Pritisnite **MENU** taster za prikaz menija, označite **Wi-Fi** u setap meniju i kliknite ►. Označite **Network connection** i kliknite ►, označite **Enable** i kliknite **OK**. Sačekajte par sekundi za aktivaciju Wi-Fi.

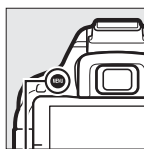

MENU taster

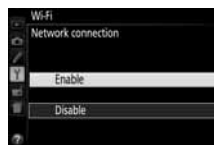
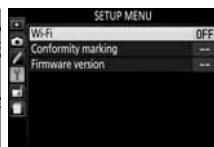

## 2 Povežite.

Omogućite WPS tasterom konekciju aparata i uređaja:

- **Aparat:** Označite **Network settings** i pritisnite ►.

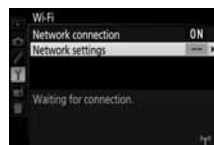

Označite **Push-taster WPS** i pritisnite ► da pripremite aparat za WPS konekciju. Aparatu će trebati do dva minuta za upostavljanje WPS konekcije. Da produžite vreme čekanja kliknite **OK**.

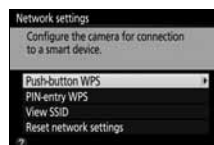

- **Uređaj:** Odaberite **Wi-Fi settings > WPS taster connection**.

## 3 Pokrenite Wireless Mobile Utility.

Pokrenite Wireless Mobile Utility na pametnom uređaju. Glavni dijalog se pojavljuje.

# Unos PIN-a (Samo Andoid)

## 1 Uključite Wi-Fi.

Pritisnite **MENU** taster za prikaz menija, then Označite **Wi-Fi** u setup meniju i pritisnite ►. Označite **Network connection** i pritisnite ►, onda označite **Enable** i pritisnite ⊗. Sačekajte par sekundi za aktivaciju Wi-Fi.

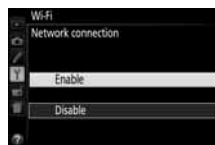
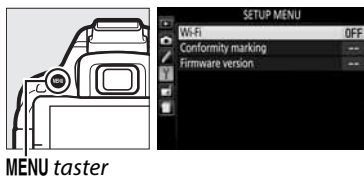

## 2 Odaberite Network settings > PIN-entry WPS.

Označite **Network settings** i pritisnite ►.



Označite **PIN-entry WPS** i pritisnite ►.

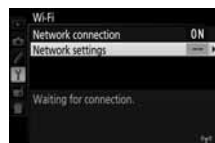

## 3 Unesite PIN.

Unesite PIN prikazan na uređaju. Pritisnite ◀ ili ▶ da označite brojeve i pritisnite ▲ ili ▼ da promenite. Pritisnite ⊗ kada završite.

## 4 Pokrenite Wireless Mobile Utility.

Pokrenite Wireless Mobile Utility na uređaju. Prikazuje se dijalog.

# SSID (Android i iOS)

## 1 Uključite Wi-Fi.

Pritisnite **MENU** taster za prikaz menija, onda označite **Wi-Fi** u setap meniju i pritisnite ►. Označite **Network connection** i pritisnite ►, onda označite **Enable** i pritisnite **OK**. Sačekajte par sekundi za aktivaciju Wi-Fi.

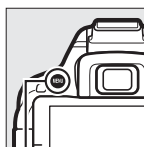

MENU taster

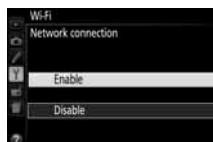
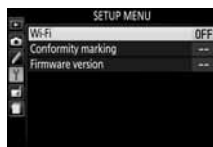

## 2 Prikažite SSID aparata.

Označite **Network settings** i pritisnite ►.



Označite **View SSID** i pritisnite ►.

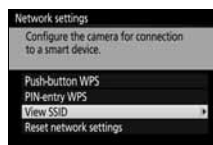
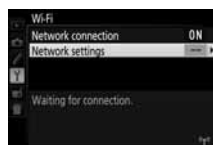

## 3 Odaberite SSID.

Odaberite SSID aparata u listi mreža prikazanih na uređaju.

## 4 Pokrenite Wireless Mobile Utility.

Pokrenite Wireless Mobile Utility na uređaju. Prikazuje se dijalog.

## ■ ■ Prekid veze

Wi-Fi se može isključiti:

- Odabirom **Wi-Fi > Network connection > Disable** u setap meniju
- Pokretanjem snimanja videa
- Gašenjem apata

## ■ ■ Vraćanje na osnovna podešavanja

Da vratite na fabrička podešavanja, odaberite **Wi-Fi > Network settings > Reset network settings**. Prikazan je dijalog za potvrdu; označite **Yes** i pritisnite **OK**.

### **Wi-Fi displej**

Dok je Wi-Fi uključen, AC trepti na informacionom displeju. Ikona će prestati da treperi kada je veza uspostavljena, a kamera je razmena podataka sa smart uređaja.



### **Wi-Fi**

Pročitajte upozorenja pre upotrebe Wi-Fi funkcija. Da biste onemogućili bežični internet u postavkama u kojima je zabranjena njegova upotreba, Odaberite Wi-Fi> Network connection> Disable u meniju za podešavanje fotoaparata. Imajte na umu da Eye-Fi kartice se ne mogu koristiti dok se Wi-Fi omogućen i da tajmer neće isključiti dok Wireless Utility aplikacija na smart uređaju komunicira sa fotoaparatom. Ako ne postoje podaci su razmenjeni za oko 5 minuta, tajmer će se isključiti. Wi-Fi funkcija je dostupna samo kada je memorijska kartica ubačena, a ne može da se koristi kada sa USB ili HDMI kablom u aparatu. Da bi se sprečio gubitak energije, napunite bateriju pre nego što omogućavate mrežne veze.

# Slike za prebacivanje

Pratite korake da odaberite slike za prenos na uređaje. Ne mogu se odabrati filmovi.

## Odabir slika za prebacivanje

### 1 Odaberite sliku.

Prikažite sliku ili označite u listi ikonica ili reprodukciji kalendara.

### 2 Prokažite opcije reprodukcije.

Pritisnite **i** taster

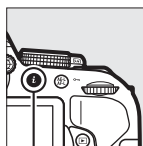

**i** taster



### 3 Odaberite da pošaljete na uređaj/ili dečekirajte.

Označite **Select to send to smart device/deselect** i pritisnite **OK**. Slike za prenos su označene  ikonicom; da ne odaberete, prikažite sliku i ponovite korake 2 i 3.



**Ikona**



Ikona nestaje kada se prenos završi.

# Odabir više slika za prenos

Da odaberete više slika odaberite **Select to send to smart device** u meniju reprodukcije.

## 1 Odaberite **Select to send to smart device**.

Za prikaz menija, pritisnite **MENU** taster.

Označite **Select to send to smart device** u meniju reprodukcije i kliknite ►.



MENU taster

## 2 Odaberite slike.

Koristite džojстик da označite slike i pritisnite **Q** (?) da odaberete ili ne (za prikaz slike preko celog ekrana držite **Q** taster).

Odabrane slike su označene sa **Q** ikonom.



**Q** (?) taster

## 3 Kliknite **OK**.

Kliknite **OK** za završetak

# Meniji aparata

## ▶ Meni reprodukcije: *Upravljanje slikama*

Za prikaz menija reprodukcije, pritisnite MENU i odaberite ▶ (meni reprodukcije) tab.

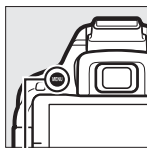

MENU taster

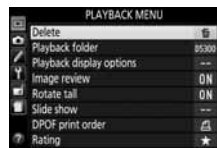
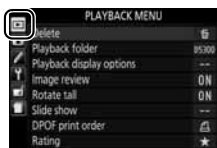

Meni reprodukcije sadrži sledeće opcije:

Opcija	Osnovno	📖
Delete	—	147
Playback folder	Current	175
Playback display options	—	176
Image review	On	176
Rotate tall	On	176
Slide show	—	
Image type	Still images and movies	149
Frame interval	2 s	
DPOF print order	—	162
Rating	—	145
Select to send to smart device	—	174

### Playback Folder



MENU taster → ▶ playback menu

Odaberite folder za reprodukciju:

Opcija	Opis
<b>Current</b>	Samo fotografije izabrane trenutno za <b>Storage folder</b> u meniju slikanja (📖 178) se reprodukuju. Ova opcije se automatski bira kad je fotografija snimljena; Odaberite <b>All</b> za početak reprodukcije.
<b>All</b>	Sve slike će biti prikazane tokom reprodukcije.

## Playback Display Options

MENU taster →  playback menu

Odaberite informacije koje će biti prikazane tokom reprodukcije ( 136). Pritisnite ▲ ili ▼ da označite opciju a zatim ► da odaberete označenu opciju. Izabrane stavke su označene. Da se vratite u meni reprodukcije, pritisnite .

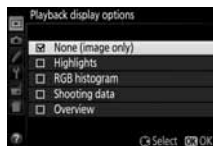

## Image Review

MENU taster →  playback menu

Odaberite da li se slike automatski prikazuju na displeju nakon slikanja.

## Rotate Tall

MENU taster →  playback menu

Ako je izabrano **On**, "tall" (portret orijentacija) slike se automatski rotiraju za prikaz u monitoru kamere (slike napravljene sa **Off** izabranim za **Auto image rotation** će biti prikazane u horizontalnoj orijentaciji;  202). Kako je aparat sam po sebi već u određenoj orijentaciji tokom snimanja, slike se ne rotiraju automatski tokom pregleda.



# Meni snimanja: *Opcije snimanja*

Za prikaz menija snimanja, pritisnite **MENU** i odaberite  (meni snimanja) tab.

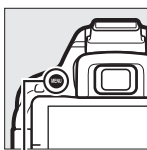

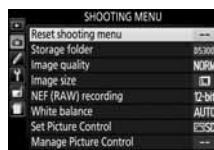

MENU taster



Meni snimanja sadrži sledeće opcije:

Opcija	Osnovno	
Reset shooting menu	—	177
Storage folder	—	178
Image quality	JPEG normal	58
Image size	Large	60
NEF (RAW) recording	12-bit	178
White balance	Auto	101
Fluorescent	Cool-white fluorescent	102
Set Picture Control	Standard	111
Manage Picture Control	—	115
Auto distortion control	Off	179
Color space	sRGB	179
Active D-Lighting	Auto	94
HDR (high dynamic range)	Off	96
Long exposure NR	Off	180
High ISO NR	Normal	180
<b>ISO sensitivity settings</b>		
ISO sensitivity	P, S, A, M	100
	Other modes	Auto
Auto ISO sensitivity control	Off	181

Opcija	Osnovno	
<b>Release mode</b>		
	Continuous H	45
Other modes	Single frame	
<b>Multiple exposure</b>		
Multiple exposure mode	Off	98
Number of shots	2	
Auto gain	On	
Interval timer shooting	Off	67
<b>Movie settings</b>		
Frame size/frame rate*	—	128
Movie quality	Normal	
Microphone	Auto sensitivity	
Wind noise reduction	Off	
Manual movie settings	Off	

\* Osnovne vrednosti se mogu razlikovati u zavisnosti od zemlje kupovine.

**Napomena:** U zavisnosti od podešavanja kamere, neke stavke mogu biti osenčene i nedostupne.

## Reset Shooting Menu

MENU taster →  meni snimanja

Odaberite **Yes** da resetujete stavke menija snimanja.

Kreirajte, preimenujte, ili brišite foldere, ili odaberite u koji folder snimate slike.

- **Select folder:** Odaberite folder gde se snimaju slike.



- **New:** Kreirajte novi folder kao što je opisano na strani 116. Ime foldera može imati do pet karaktera.
- **Rename:** Odaberite folder sa liste i promenite mu ime kao što je opisano na str. 116.
- **Delete:** Obrišite sve prazne foldere na memorijskoj kartici.

### ☑ Imena foldera

Na memorijskoj kartici, nazivu foldera prethode 3 broja koji se automatski dodeljuju od strane aparata (npr., 100D5300). Svaki folder može sadržati 999 fotografija. Toko slikanja, slike se čuvaju u folderu sa najvećim brojem sa izabranim nazivom. Ako je fotografija snimljena kada je trenutni folder pun ili sadrži fotografiju sa brojem 9999, aparat će kreirati novi folder dodajući 1 na trenutni broj foldera (npr., 101D5300). Aparat foldere sa istim nazivom a različitim brojem tretira kao isti folder. Npr. ako je izabran folder NIKON za **Storage folder**, fotografije u svim folderima pod nazivom NIKON (100NIKON, 101NIKON, 102NIKON, etc.) će biti vidljive kada je **Current** izabrano za **Playback folder** (📖 175). Preiimenovanje menja sve foldere sa istim nazivom ali ne utiče na njihove brojeve. Izborom **Delete** brišu se prazni numerisani folderi ali ostali folderi sa istim imenom ostaju netaknuti.

## NEF (RAW) Recording

Odaberite bit depth za NEF (RAW) slike.

Opcija	Opis
12-bit 12-bit	NEF (RAW) slike su snimljene na bit depth od 12 bita.
14-bit 14-bit	NEF (RAW) slike su snimljene na bit depth od 14 bita, dajući veće fajlove ali i povećavajući količinu kolornih podataka koji su snimljeni.

## Auto Distortion Control

MENU taster →  meni snimanja

Odaberite **On** da smanjite bačvastu distorziju kada snimate sa široko-ugaonim objektivima i smanjite jastučastu distorziju kada se snima sa dugim objektivima (imajte na umu da ivice oblasti vidljive u tražilu mogu biti odsečene na finalnoj fotografiji i da se vreme potrebno za obradu fotografije može povećati). Ova opcije se ne primenjuje na filmove i dostupna je samo sa G i D tipom objektivu (PC, fisheye, i određeni drugi objektivu se ne računaju); rezultati se ne garantuju sa drugim objektivima.

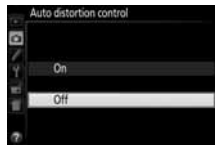

## Color Space

MENU taster →  meni snimanja

Kolorni prostor određuje spektar boja dostupan za reprodukciju. Odaberite **sRGB** za fotografije koje će se štampati takve kakve jesu ili korišćene takve kakve jesu, bez daljih modifikacija. **Adobe RGB** ima širi spektar boja i preporučuje se za fotografije koje će se obrađivati ili retuširati van aparata.



### **Adobe RGB**

Da reprodukciju dobrih boja, Adobe RGB slike zahtevaju aplikacije, prikaze i štampače koji podežavaju color management.

### **Kolorni prostor**

ViewNX 2 (dobijen) i Capture NX 2 (prodaje se zasebno) automatski bira odgovarajući kolorni prostor kada se otvaraju fotografije napravljene ovom kamerom. Rezultati nisu garantovani sa drgim softverima.

## Long Exposure NR

MENU taster →  meni snimanja

Ukoliko je **On** izabrano, fotografije napravljene sa brzinom zatvarača manjom od 1 s biće obrađene radi smanjenja šuma (svetle tačke, slučajni svetli pikseli, ili magla). Vreme potrebno za obradu je skoro duplo; tokom obrade, “**Long NR**” će treperiti u tražilu i nije moguće fotografisati (Ukoliko se kamera isključi pre nego što se obrada završi, fotografija će se zapamtiti ali redukcija šuma neće biti izvršena).



## High ISO NR

MENU taster →  meni snimanja

Fotografije napravljene sa visokom ISO osetljivošću, mogu se obraditi radi smanjenja šuma.

Opcija	Opis
<b>High</b>	Smanjuje šum (slučajne svetle piksele ili maglu), posebno kod fotografija
<b>Normal</b>	napravljenim sa visokom ISO osetljivošću. Odaberite količinu redukcije šuma između <b>High</b> , <b>Normal</b> , i <b>Low</b> .
<b>Low</b>	
<b>Off</b>	Redukcija šuma se izvodi samo ako je potrebno. Količina redukcije šuma je manja od kolilone izvršene kada je <b>Low</b> izabrano za <b>High ISO NR</b> .

## ISO Sensitivity Settings

MENU taster →  meni snimanja

Podesite ISO osetljivost (📖 66).

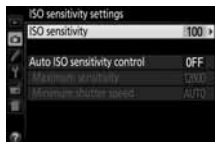

## ■ Automatska ISO kontrola

Ukoliko je **Off** izabrano za **Auto ISO sensitivity control** u **P, S, A, i M** režimima, ISO osetljivost će biti ona koju podesi korisnik (□ 66). Kad je **On** izabrano, ISO osetljivost će se automatski podesiti ako optimalna ekspozicija ne može da se postigne za vrednost koju je korisnik izabrao. Maksimalana vrednost za ISO može se podesiti opcijom **Maximum sensitivity** u **Auto ISO sensitivity control** meniju (odaberite manje vrednosti da smanjite šum (nasumično raspoređeni svetli pikseli, zamagljenje, ili linije; minimalna vrednost za auto ISO osetljivost je automatski podešena na ISO 100)). U režimima **P** i **A**, osetljivost će biti podešena samo ukoliko se podeksponiranost javlja na brzinama zatvarača izabranim za **Minimum shutter speed** ( $1/2000-1$  s, ili **Auto**; u režimima **S** i **M**, osetljivost će biti podešena za optimalnu ekspoziciju na brzinama zatvarača izabranim od strane korisnika). Ako je izabran **Auto** (moguć samo sa CPU objektivima), aparat će izabrati minimalnu brzinu zatvarača na osnovu žižne daljine objektiva (auto shutter-speed selection se može fino podesiti obeležavanjem **Auto** i pritiskanjem ►). Manje brzine zatvarača će se koristiti samo ako optimalana ekspozicija ne može da se postigne na ISO izabranoj za **Maximum sensitivity**.

Kada je **On** odabrano, tražilo pokazuje **ISO-AUTO** i informacioni displej **ISO-A**. Ovi indikatori blinkaju ukoliko korisnik promeni vrednosti.



### ✎ Maximum Sensitivity/Minimum Shutter Speed

Kad je omogućena kontrola auto ISO osetljivosti, grafici ISO osetljivosti i brzine zatvarača u displeju informacija pokazuju maksimalnu osetljivost i minimalnu brzinu zatvarača.

*Minimum shutter speed*



*Maks. osetljivost*

### ✎ Kontrola Auto ISO osetljivosti

Šum se češće prikazuje na visokim ISO vrednostima. Koristite **High ISO NR** opciju u meniju snimanja da redukujete šum (□ 180). ISO osetljivost može da se podigne automatski kad se ISO kontrola koristi u kombinaciji režimom sa sporom sinronizacijom blica (moguće sa ugrađenim blicem i blicevima navedenim na strani 232), čime se smanjuje mogućnost izbora male brzine zatvarača. Kontrola ISO osetljivosti je moguća samo u i-TTL režimu kontrole blica (□ 192, 233); u drugim režimima, vrednost izabrana za **ISO sensitivity** biće korišćena za slike snimljene sa ugrađenim blicem ili eksternim blicevima.

# Lična podešavanja: Fino podešavanje aparata

Za prikaz Custom Settings menija, pritisnite MENU i odaberite (Custom Settings menu) tab.

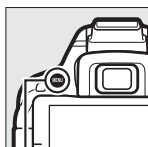

MENU taster

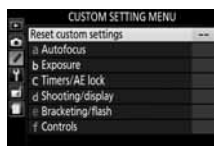

Podešavanja po meri se koriste da se aparat podesi po ličnim preferencama.

Grupe ličnih podešavanja

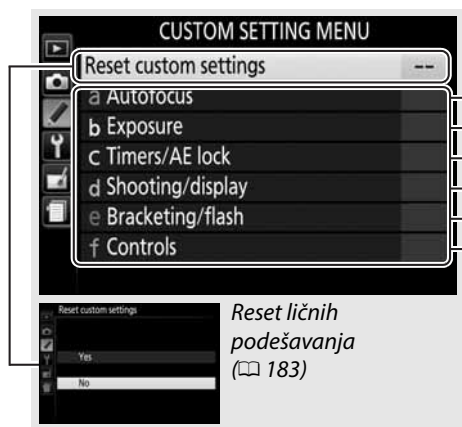

Main menu

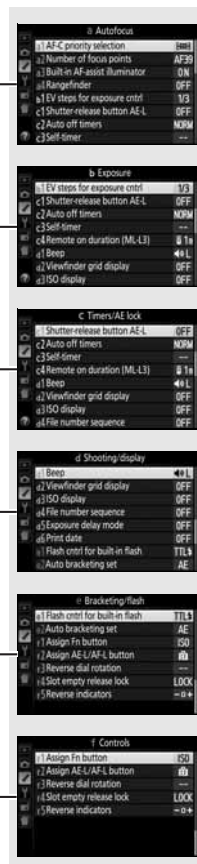

Reset ličnih  
podešavanja  
(183)



Sledeća lična podešavanja su dostupna:

Lično podešavanje		Osnovno	
<b>Reset custom settings</b>			183
<b>a Autofocus</b>			
a1	AF-C priority selection	Focus	184
a2	Number of focus points	39 points	184
a3	Built-in AF-assist illuminator	On	185
a4	Rangefinder	Off	185
<b>b Exposure</b>			
b1	EV steps for exposure cntrl	1/3 step	185
<b>c Timers/AE lock</b>			
c1	Shutter-release taster AE-L	Off	186
c2	Auto off timers	Normal	186
c3	Self-timer	Self-timer delay: 10 s; number of shots: 1	186
c4	Remote on duration (ML-L3)	1 min	187
<b>d Shooting/display</b>			
d1	Beep	Low	187
d2	Viewfinder grid display	Off	188
d3	ISO display	Off	188
d4	File number sequence	Off	188
d5	Exposure delay mode	Off	189
d6	Print date	Off	190
<b>e Bracketing/flash</b>			
e1	Flash cntrl for built-in flash	TTL	192
e2	Auto bracketing set	AE bracketing	192
<b>f Controls</b>			
f1	Assign Fn taster	ISO sensitivity	193
f2	Assign AE-L/AF-L taster	AE/AF lock	194
f3	Reverse dial rotation	Exposure compensation: <input type="checkbox"/> Shutter speed/aperture: <input type="checkbox"/>	194
f4	Slot empty release lock	Release locked	194
f5	Reverse indicators		194

**Napomena:** U zavisnosti od podešavanja kamere, neke savke mogu biti zasenčene i nedostupne.

## Reset Custom Settings

MENU taster →  Custom Settings menu



Odaberite **Yes** da vratite Custom Settings na njihove osnovne vrednosti.

## a: Autofocus

### a1: AF-C Priority Selection

MENU taster →  Custom Settings menu

Kada je **AF-C** izabrano za fotografisanje kroz tražilo (📖 50), ova opcija kontroliše da li će se fotografije napraviti svaki put kada se okidač pritisne (*prioritet okidača*) ili samo kada je kamera u fokusu (*prioritet fokusa*).

Opcija	Opis
 <b>Release</b>	Fotografije se mogu napraviti svaki put kada se okidač pritisne.
 <b>Focus</b>	Fotografije se mogu napraviti samo kada je aparat fokusirao.

### a2: Number of Focus Points

MENU taster →  Custom Settings menu

Izaberite broj fokusnih tačaka dostupnih za ručni izbor fokusne tačke.

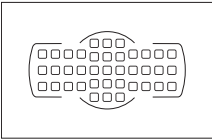
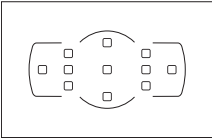
Opcija	Opis
AF39 <b>39 points</b>	Odaberite između 39 tačaka fokusa prikazanih desno. 
AF11 <b>11 points</b>	Odaberite između 11 tački fokusa prikazanih desno. Koristiti za brz odabir tačke fokusa. 



### a3: Built-in AF-assist Illuminator

MENU taster →  Custom Settings menu

Izaberite da li ugrađena AF-assist lampa svetli kako bi asistirala operaciji fokusiranja pri slabom osvetljenju.

AF-assist illuminator

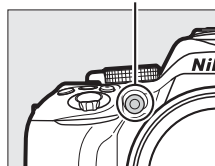







Opcija	Opis
<b>On</b>	AF-assist lampa svetli kad je osvetljenje slabo (za više informacija vidite stranu 252).
<b>Off</b>	AF-assist lampa ne svetli. Aparat možda neće moći da fokusira koristeći autofokus pri slabom osvetljenju.

### a4: Rangefinder

MENU taster →  Custom Settings menu

Odaberite **On** za korišćenje indikatora ekspozicije radi određivanja da li je aparat ispravno fokusiran u ručnom režimu fokusa (□ 56; ova funkcija nije moguća u **M** režimu, kada indikator ekspozicije pokazuje da li je subjekat pravilno eksponiran).

Indikator	Opis	Indicator	Description
	Subjekt u fokusu.		Fokusna tačka je malo iza subjekta.
	Fokusna tačka je malo ispred subjekta.		Fokusna tačka je dosta iza subjekta.
	Fokusna tačka je dosta ispred subjekta.		Aparat ne može da odredi fokus.

#### Korišćenje elektronskog tražila

Ova opcija zahteva objektiv sa početnom blendom od f/5.6 ili više i nije moguća u živom prikazu. Možda neće postići zadovoljavajuće rezultate u svim situacijama (□ 51)..

## b: Exposure

### b1: EV Steps for Exposure Cntrl

MENU taster →  Custom Settings menu

Odaberite korak koji će se koristiti za podešavanje brzine okidača, blende, kompenzacije blicaekspozicije, i braketiranja.

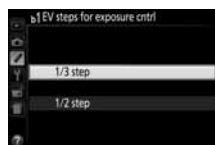

## c: Timers/AE Lock

### c1: Shutter-Release taster AE-L

MENU taster →  Custom Settings menu

Ako je **On** izabrano, ekspozicija će se zaključavati kada je okidač pritisnut do pola.



### c2: Auto off Timers

MENU taster →  Custom Settings menu

Ova opcija određuje koliko dugo ekran ostaje uključen kada se ne vrše nikakve operacije tokom prikaza menija i reprodukcije (**Playback/menus**), dok su fotografije prikazane na ekranu nakon snimanja (**Image review**), i tokom živog prikaza (**Live view**), i koliko dugo standby tajmer, tražilo, i info displej ostaju uključeni ako se ne vrše nikakve operacije (**Standby timer**). Izaberite kraće auto-off odlaganje da uštedite bateriju.

Opcija	Opis (vrednosti su približne)				
SHORT <b>Short</b> NORM <b>Normal</b> LONG <b>Long</b>	Auto off tajmeri su podešeni na sledeće vrednosti:				
		Playback/menus	Image review	Live view	Standby timer
	Short	20 s	4 s	5 min.	4 s
	Normal	1 min.	4 s	10 min.	8 s
Long	5 min.	20 s	20 min.	1 min.	
 <b>Custom</b>	Napravite posebna podešavanja za <b>Playback/menus</b> , <b>Image review</b> , <b>Live view</b> , i <b>Standby timer</b> . Kada završite, pritisnite <b>OK</b> .				

#### Auto off Timers

Ekran i tražilo se ne isključuju automatski kad je aparat povezan sa računarom ili štampačem preko USB-a.

### c3: Self-Timer

MENU taster →  Custom Settings menu

Izaberite koliko će biti odlaganje zatvarača i broj snimljenih slika.



- **Self-timer delay:** Izaberite koliko će biti odlaganje zatvarača.



- **Number of shots:** Pritisnite ▲ i ▼ da izaberete broj snimaka snimljen svaki put kad se pritisne okidač (od 1 do 9; ako je izabrana bilo koja druga vrednost osim 1, slika se u intervalima od 4 s).



## c4: Remote on Duration (ML-L3)

MENU taster → Custom Settings menu

Odaberite koliko dugo će kamera ostati pre otkazivanja trenutno izabrane daljinske kontrole i vratiti prethodno izabran režim okidača. Odaberite kraće vreme za duže trajanje baterije. Ovo podešavanje se primenjuje samo tokom fotografisanja kroz tražilo.

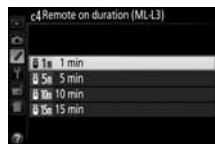

## d: Shooting/Display

### d1: Beep

MENU taster → Custom Settings menu

Izaberite visinu (**High** ili **Low**) bip zvuka koji kamera pravi kada fokusira i u režimima samookidača i daljinske kontrole. Select **Off** to prevent the beep from sounding.

Trenutno podešavanje je prikazano u info displeju: 🎵 je prikazano kada je bip uključen, 🚫 kada je isključen.



## d2: Viewfinder Grid Display

MENU taster →  Custom Settings menu

Izaberite **On** na ekranu za prikazivanje mreže pri kadriranju u tražilu (□ 4).

## d3: ISO Display

MENU taster →  Custom Settings menu

Odaberite **On** za prikaz trenutne ISO osetljivosti u tražilu umesto broja preostalih snimaka.

## d4: File Number Sequence

MENU taster →  Custom Settings menu

Kada se slika svaka sledeća slika dobija broj za jedan veći od prethodne. Ova opcija (dostupna u svim modovima) kontroliše da li brojevi nastavljaju od poslednjeg korišćenog od kada je napravljen novi folder, formatirana kartica, ili ubačena nova mem kartica.

Opcija	Opis
<b>On</b>	Kada je napravljen novi folder, formatirana kartica, ili ubačena nova mem kartica, imenovanje nastavlja od poslednjeg korišćenog broja ili od najvećeg broja u trenutnom folderu, šta god je veće. Ako je poslednja fotografija sa brojem 9999, novi folder će biti napravljen automatski i brojevi kreću od 0001.
<b>Off</b>	Brojanje se resetuje na 0001 Kada je napravljen novi folder, formatirana kartica, ili ubačena nova mem kartica. Novi folder se automatski pravi kada stari sadrži 999 slika.
<b>Reset</b>	resetuje nabrojanje fajlova za <b>On</b> na 0001 i kreira novi folder sa sledećom snimljenom fotografijom.

### **Sekvenca brojeva fajlova**

! Ako je trenutni folder nazvan 999 i sadrži ili 999 slika ili sliku sa brojem 9999, okidač se isključuje i onemogućeno je dalje slikanje. Izaberite **Reset** za Custom Setting d4 (**File number sequence**) i onda ili formatirajte karticu ili ubacite novu.

### **Nazivi fajlovi**

Fotografije se čuvaju kao fajlovi slika sa nazivima u obliku "DSC\_####.xxx," gde je #### broj od četiri cifara koji počinje od 0001 i 9999 koji se automatski dodeljuju automatski u rastućem redu od strane aparata, a xxx je jedna od sledeće tri ekstenzije: "NEF" za NEF (RAW) slike, "JPG" za JPEG slike, ili "MOV" za filmove. NEF i JPEG fajlovi snimljeni na podešavanju NEF (RAW)+JPEG imaju iste nazive ali drugačije ekstenzije. Kopije kreirane preklapanjem slika (☐ 211) i opcijama izmene filma (☐ 131) imaju nazive fajlova koji počinju sa "DSC\_"; kopije kreirane drugim opcijama u meniju retuširanja imaju nazive fajlova koji počinju sa "CSC" (e.g., "CSC\_0001.JPG"). slike snimljene opcijom **Color space** u meniju slikanja na **Adobe RGB** (☐ 179) imaju nazive koji počinju sa podvučenom linijom (e.g., "\_DSC0001.JPG").

## **d5: Exposure Delay Mode**

MENU taster →  Custom Settings menu

U situacijama kada i najmanja pomeranja kamere mogu zamutiti slike, odaberite **On** da odložite oslobađanje zatvarača do 1 s sekunde posle pritiska na okidač i podizanja ogledala.

Odaberite ušampavanje datuma na slike. Utisnuti datum se ne može obrisati i li dodati na već snimljene slike.

Opcija	Opis	
<b>Off</b>	Datum i vreme se ne pojavljuju na slikama.	
DATE <b>Date</b>	Kada je opcija uključena datum ili datum i vreme se pojavljuju na slikama.	15.10.2013
DATE <b>Date and time</b>		15.10.2013 10:02
 <b>Date counter</b>	Kada je opcija uključena datum i vreme se pojavljuju na slikama (vidi ispod).	

Za sva podešavanja osim **Off**, pojavljuje se ikonica  na info displeju.



### Ušampavanje datuma

Datum je snimljen u redosledu izabranom u **Time zone and date** (📅 201). Utisnuti datum može da bude odsečen ili nečitko utisnut na kopijama kreiranim kad su slike retuširane (📅 205). Ne ušampava se na NEF (RAW) ili NEF (RAW)+JPEG fotografije.

### **Date Counter**

Slike načinjene sa ovom opcijom imaju utisnut broj dana do određenog datuma ili broj dana od određenog datuma. Koristite da pratite rast dece ili odbrojavate dane do važnog datuma.

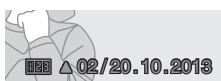

Budući datum (dva dana ostala)



Prošli datum (prošlo dva dana)

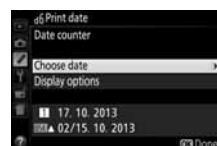

Aparat nudi 3 slota za čuvanje datuma.

## 1 Unesite prvi datum.

Kada prvi put izaberete **Date counter**, biće zatraženo da unesete datum za prvi slot. Unesite datum džojstikom i pritisnite  da izađete iz liste datuma.



- 
- 2 Unos dodatnih datuma ili izmena postojećeg.**  
Da promenite datum ili dodate nove, obeležite slot, i pritisnite ►, i unesite datum kao što je opisano iznad.

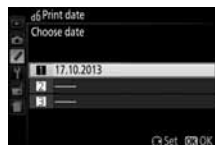

- 
- 3 Izbor datuma.**  
Obeležite slot u listi datuma i pritisnite Ⓞ.



- 
- 4 Odaberite format odbrojavanja datuma.**  
Obeležite **Display options** i pritisnite ►, onda obeležite format datuma i pritisnite Ⓞ.

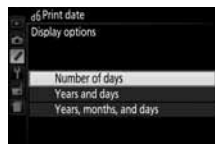



- 
- 5 Izadite iz menija odbrojavanja.**  
Pritisnite Ⓞ da izađete iz menija odbrojavanja.

## e: Bracketing/Flash

### e1: Flash Cntrl for Built-in Flash



MENU taster →  Custom Settings menu

Odaberite režim za ugrađeni blic u **P**, **S**, **A** i **M** režimima.

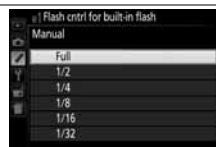
Opcija	Opis
TTL  TTL	Automatski se podešava po osvetljenju.
 Manual	Odaberite snagu blica. Na punoj snazi, blic ima vodilju od 13/43 (m/ft., ISO 100, 20 °C/68 °F).



#### Manual

 ikonica treperi u tražilju i info displeju i  svetli u info displeju kad je **Manual** izabrano i blic podignut.



#### SB-400 i SB-300

Kada je prikazan SB-400 ili SB-300 eksterni blic i uključen, **Flash cntrl for built-in flash** prelazi u **Optional flash**, dozvoljavajući kontroli blica za eksterni blic da bira između **TTL** i **Manual**.

#### TTL Kontrola blica

Sledeći tipovi kontrole blica su podržani kada se CPU objektiv koristi u kombinaciji sa ugrađenim (□ 61) ili opcionim blicevima (□ 232).

- **i-TTL Balanced Fill-Flash for Digital SLR:** Informacije sa 2016-pikselnog RGB senzora se koriste za podešavanje izlaza blica za prirodni balans između glavnog subjekta i pozadine.
- **Standard i-TTL Fill-Flash for Digital SLR:** Jačina blica se podešava za glavni subjekt; osvetljenje pozadine se ne uzima u obzir.

Standardna i-TTL kontrola blica se koristi sa merenjem u tački ili kada je izabran sa opcionim blicem. i-TTL balanced fill-flash za digitalni SLR se koristi u svim ostalim slučajevima.

### e2: Auto Bracketing Set

MENU taster →  Custom Settings menu

Odaberite podešavanje (ekspozicija, Aktivni D-Lighting, ili beli balans) koja će se varirati u braketiranju (□ 108).



## f: Controls







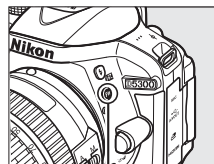





### f1: Assign Fn taster

MENU taster →  Custom Settings menu

Odaberite ulogu Fn tastera.



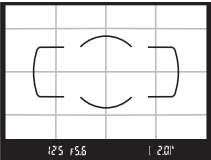









Fn taster

Opcija	Opis
QUAL Image quality/size	Pritisnite <b>Fn</b> taster i rotirajte komandni točkić da odaberete kvalitet i veličinu slike (☐ 58).
ISO ISO sensitivity	Pritisnite <b>Fn</b> taster i rotirajte komandni točkić da odaberete ISO osetljivost (☐ 66).
WB White balance	Pritisnite <b>Fn</b> taster i rotirajte komandni točkić da odaberete balans bele ( <b>P, S, A, i M</b> režimi samo; ☐ 101).
 Active D-Lighting	Pritisnite <b>Fn</b> taster i rotirajte komandni točkić da odaberete opciju Active D-Lighting ( <b>P, S, A, i M</b> režimi; ☐ 94).
HDR HDR	Pritisnite <b>Fn</b> taster i rotirajte komandni točkić da podesite HDR ( <b>P, S, A, i M</b> režimi; ☐ 96).
+  +NEF (RAW)	Ako je kvalitet slike je podešen na <b>JPEG fine, JPEG normal, ili JPEG basic</b> , NEF (RAW) kopija se snima pritiskom na <b>Fn</b> taster. Za izlazak bez snimanja NEF (RAW) kopije, pritisnite <b>Fn</b> taster ponovo. Ova opcija nema efekta u sledećim režimima specijalnih efekata:  ,  ,  ,  ,  , i  .
BKT Auto bracketing	Pritisnite <b>Fn</b> taster i rotirajte komandni točkić da odaberete korak za bracketing ( bracketing ekspozicije i balansa bele) ili da uključite ili isključite ADL bracketing ( <b>P, S, A, i M</b> režimi; ☐ 108).
 AF-area mode	Pritisnite <b>Fn</b> taster i rotirajte komandni točkić da odaberete AF-area režim (☐ 52).
 Viewfinder grid display	Pritisnite <b>Fn</b> taster da sakrijete ili prikazete mrežu kadriranja u tražilu. 
 Wi-Fi	Pritisnite <b>Fn</b> taster da prikazete Wi-Fi meni (☐ 169).

## f2: Assign AE-L/AF-L taster

MENU taster →  Custom Settings menu

Odaberite ulogu  tastera.

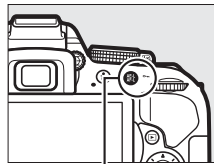

Opcija	Opis
 AE/AF lock	Fokus i ekspozicija su zaključani dok je  taster pritisnut.
 AE lock only	Ekspozicija je zaključana dok je  taster pritisnut
 AE lock (Hold)	Ekspozicija je zaključana dok je  taster pritisnut, i ostaje zaključana dok se ne pritisne ponovo ili dok standby tajmer ne istekne.
 AF lock only	Fokus je zaključan dok je  taster pritisnut.
 AF-ON	 taster inicira autofokus. Okidač ne može da se koristi za fokusiranje.



 taster

## f3: Reverse Dial Rotation

MENU taster →  Custom Settings menu

Obrnite smer rotacije komadnog točkića kada se koristi za podešavanje kompenzacije ekspozicije i blica (**Exposure compensation**) i/ili brzine zatvarača i blende (**Shutter speed/aperture**). Obeležite opcije i pritisnite  da selektujete ili deselktujete, onda pritisnite .

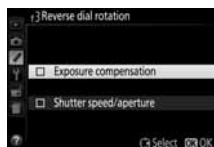



## f4: Slot Empty Release Lock

MENU taster →  Custom Settings menu

Ukoliko je **Release locked** izabrano, taster okidača radi samo kada je u aparat ubačena memorijska kartica. Odabirom **Enable release** dozvoljavate zatvaraču da odradi kada nema memorijske kartice, iako se slika neće snimiti (ipak će se prikazati u monitoru u demo režimu).

## f5: Reverse Indicators

MENU taster →  Custom Settings menu

Ukoliko je  (+0-) izabrano, indikatori ekspozicije u tražilu i informacionom displeju su prikazani sa pozitivnim vrednostima na levoj i negativnim na desnoj strani. Odaberite  (-0+) da prikažete negativne vrednosti na levoj i pozitivne vrednosti na desnoj.

# ☞ Meni podešavanja: *Podešavanje aparata*

Za prikaz setup menija, pritisnite **MENU** i odaberite ☞ (setup menu) tab.

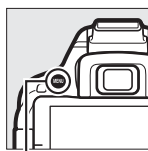

MENU taster

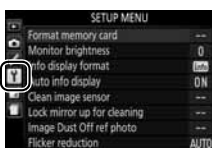

Meni sadrži sledeće opcije:

Opcija	Osnovno	📖
<b>Format memory card</b>	—	196
<b>Monitor brightness</b>	0	196
<b>Info display format</b>		
AUTO/SCENE/EFFECTS	Graphic design	197
P/S/A/M	Graphic design	
<b>Auto info display</b>	On	199
<b>Clean image sensor</b>		
Clean at startup/shutdown	Clean at startup & shutdown	241
<b>Lock mirror up for cleaning<sup>1</sup></b>	—	243
<b>Image Dust Off ref photo</b>	—	199
<b>Flicker reduction</b>	Auto	200
<b>Time zone and date<sup>2</sup></b>		
Daylight saving time	Off	201
<b>Language<sup>2</sup></b>	—	201
<b>Auto image rotation</b>	On	202
<b>Image comment</b>	—	202
<b>Location data</b>		
Record location data	Off	74
GPS options	—	
Create log	—	
Log list	—	

1 Nije dostupno kada je baterija skoro prazna.

2 Osnovno podešavanja variraju u zavisnosti od zemlje kupovine.

3 Dostupno samo ako je kompaktilna Eye-Fi mem. kartica ubačena (📖 204).

**Napomena:** U zavisnosti od podešavanja aparata, neke stavke mogu biti osenčene i nedostupne.

Opcija	Osnovno	📖
<b>Video mode<sup>2</sup></b>	—	202
<b>HDMI</b>		
<b>Output resolution</b>	Auto	166
<b>Device control</b>	On	
<b>Remote control</b>		
<b>Remote shutter release</b>	Take photos	203
<b>Assign Fn taster</b>	Same as camera 📷 taster	
<b>Wi-Fi</b>		
<b>Network connection</b>	Disable	169
<b>Network settings</b>	—	
<b>Eye-Fi upload<sup>3</sup></b>	Enable	204
<b>Conformity marking</b>	—	204
<b>Firmware version</b>	—	204

## Format Memory Card

MENU taster →  setup menu

Memorijska kartica se mora formatirati ukoliko je nova ili formatirana u drugim uređajima. Pogledajte opis ispod.

### Formatiranje memorijske kartice

Formatiranje *permanentno briše sve podatke sa kartice*. Osigurajte se da ste napravili rezervne kopije na računaru (📖 153).

#### 1 Označite **Yes**.

Za izlaz iz menija bez promena odaberite **No** i pritisnite .





#### 2 Pritisnite .

Pojavljuje se poruka desno dok se kartica formatira. *Ne vadite memorijsku karticu i ne prekidajte napajanje dok se operacija ne izvrši*.



## Monitor Brightness

MENU taster →  setup menu

Pritisnite  ili  da podesite osvetljenje. Odaberite veće vrednosti za svetlije, manje za tamnije.

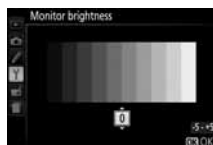

Odaberite format za info displej ( 6). Formati se mogu izabrati zasebno za auto, scene, i režim specijanih efekata i za **P**, **S**, **A**, i **M** režime.



Klasičan ( 198)



Grafički ( 6)

## 1 Odaberite opciju režima snimanja.

Obeležite **AUTO/SCENE/EFFECTS** ili **P/S/A/M** i pritisnite .

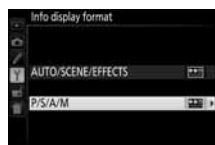

## 2 Odaberite dizajn.

Obeležite dizajn i pritisnite .



“Klasični” prikaz je pokazan dole.

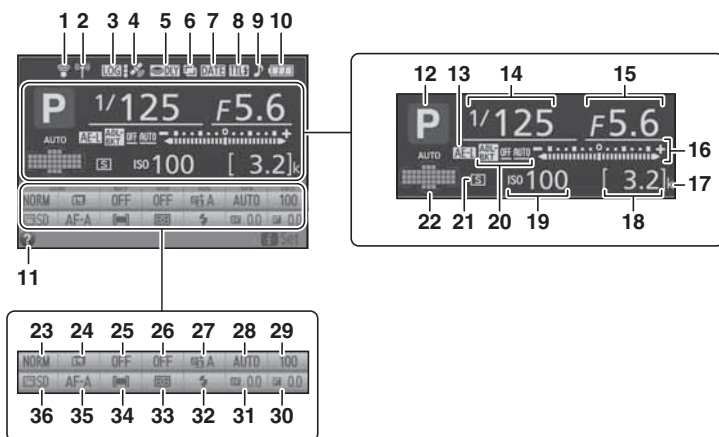

<b>1</b> Eye-Fi indikator konekcije..... 204	<b>13</b> Indikator zaklj. autoekspoz. (AE) ..... 91	<b>23</b> Kvalitet slike ..... 58
<b>2</b> Wi-Fi indikator konekcije..... 172	<b>14</b> Brzina zatvarača ..... 83	<b>24</b> Veličina slike ..... 60
<b>3</b> Track log indikator ..... 77	<b>15</b> Blenda (f-broj) ..... 83	<b>25</b> Korak Bracketing-a ..... 109
<b>4</b> indikator signala satelita ..... 75	<b>16</b> Indikator ekspozicije..... 87	<b>26</b> HDR (High Dynamic Range) ..... 96
<b>5</b> režim kašnjenja ekspozicije..... 189	Indikator komp. ekspozicije 92	<b>27</b> Active D-Lighting ..... 94
<b>6</b> ekspozicije višestruke indicator ..... 100	Bracketing progress Indikator ..... 110	<b>28</b> Balans bele ..... 101
<b>7</b> Indikator utisk. datuma ..... 190	<b>17</b> “k” (javlja se kad je ostalo memorije za preko 1000 snimaka) ..... 15	<b>29</b> ISO osetljivost ..... 66
<b>8</b> Indikator kontrole blica ..... 192	<b>18</b> Broj preostalih snimaka ..... 15	<b>30</b> Kompenz. ekspozicije ..... 92
Indikator komp. blica za eksterne bliceve ..... 235	Indikator snimanja balansa bele ..... 104	<b>31</b> Kompenz. blica ..... 93
<b>9</b> “Beep” indikator ..... 187	Capture mode indikator	<b>32</b> Režim blica ..... 62
<b>10</b> Indikator baterije ..... 16	<b>19</b> ISO osetljivost ..... 66	<b>33</b> Merenje ..... 90
<b>11</b> Help icon ..... 8, 256	Auto ISO osetljivost indikator ..... 181	<b>34</b> Režim AF-polja ..... 52, 120
<b>12</b> Režim snimanja AUTO auto/ ☺ auto (flash off) ..... 19	<b>20</b> Bracketing indikator ..... 108	<b>35</b> Režim fokusa ..... 50, 119
Režimi scene ..... 30	Količina ADL bracketing-a 110	<b>36</b> Picture Control ..... 111
Režim spec. efekata ..... 37	<b>21</b> Režim okidanja ..... 45	
P, S, A, i M Režimi ..... 82	<b>22</b> Auto-area AF indikator ..... 52	
	Indikator 3D-praćenja ..... 52	
	Fokusna tačka ..... 54	

**Napomena:** Displej prikazan sa svim uključenim indikatorima je samo radi ilustracije.

Ukoliko je **On** izabrano, info displej se prikazuje kada pritisnete okidač na pola. Ukoliko je **Off** izabran, info se može videti samo pritiskom na taster .

## Image Dust Off Ref Photo

Prikuplja referentne podatke za opciju Image Dust Off u Capture NX 2 (prodaje se zasebno; za više informacija, pogledajte upustvo uz Capture NX 2).

**Image Dust Off ref photo** je dostupno samo kada je CPU objektiv prikačen na kameru. Preporučuju se objektivni sa žižnom daljinom od najmanje 50 mm. Kada koristite zum objektiv, zumirajte do kraja.

### 1 Odaberite opciju starta.

Markirajte jednu od sledećih opcija i pritisnite . Da izađete bez snimanja slike za skidanje prašine, pritisnite MENU.



- **Start:** Poruka prikazana desno će se pojaviti i "rEF" će se pojaviti u tražilu.
- **Clean sensor and then start:** Odaberite ovu opciju i očistite senzor pre početka. Poruka prikazana desno će se pojaviti i "rEF" će se pojaviti u tražilu kada čišćenje bude završeno.

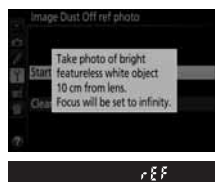

#### Čišćenje senzora slike

Referentni podaci za čišćenje prašine snimljeni pre čišćenja senzora ne mogu se koristiti sa fotografijama napravljenim nakon što je čišćenje izvršeno. Odaberite **Clean image sensor and then start** samo ukoliko se referentni podaci za čišćenje prašine neće koristiti sa trenutnim fotografijama.

### 2 Kadrirajte beli objekat bez detalja u tražilu.

Sa objektivom oko 10 centimetara (4 inča) od dobro osvetljenog, belog objekta bez detalja, kadrirajte objekat tako da ispuni tražilo i pritisnite taster okidača do pola.

U režimu autofokusa, fokus će se autom. podesiti na beskonačno; u ručnom režimu fokusa, podesite fokus ručno na beskonačno.

### 3 Snimite referentne podatke za skidanje prašine.

Pritisnite taster okidača do kraja da snimite referente podatke za skidanje prašine.

Ukoliko je referentni objekat previše svetao ili taman, kamera možda neće moći da snimi referente podatke za skidanje prašine i poruka prikazana desno će se pojaviti. Odaberite drugi referentni objekat i ponovite proces od koraka 1.



#### Image Dust Off Reference Data

Isti referentni podaci mogu se koristiti za fotografije napravljene sa različitim objektivima ili na različitim blendama. Referente slike ne mogu se videti korišćenjem sofvera za pregled slika na računaru. Mreža je prikazana kada se referentne slike pregledaju na kameri.



## Flicker Reduction

MENU taster → setup menu

Smanjuje treperenje i iskrivljenje kada se snima pod fluorescentnim ili živinim osvetljenjem tokom živog prikaza (☞ 118) ili snimanja filmova (☞ 126). Odaberite **Auto** da dozvolite kameri da automatski odabere pravu frekvenciju ili ručno podesite frekvenciju koja odgovara lokalnom izvoru električne energije.

#### Flicker Reduction

Ako sa **Auto** ne postignete dobre rezultate ili ako niste sigurni za frekvenciju lokalnog napajanja, testirajte obe opcije i odaberite onu koja dalje bolje rezultate. Redukcija treperenja možda neće dati dobre rezultate sa nekim subjektima, u tom slučaju treba da odaberete režim **A** ili **M** i odaberete manju blednu (veliki f-broj) pre startovanja živog prikaza. Redukcija treperenja nije dostupna kada je **On** izabrano za **Movie settings > Manual movie settings** (☞ 129) u režimu **M**.





## Time Zone and Date

MENU taster →  setup menu

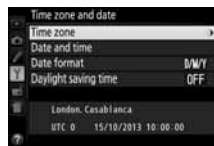
Promenite vremensku zonu, namestite vreme, izaberite format datuma, i uključite ili isključite letnje računanje vremena.

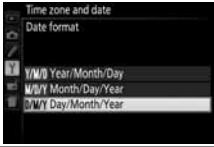
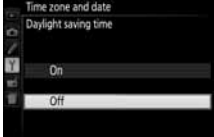

Opcija	Opis	
<b>Time zone</b>	Izaberite vremensku zonu. Vreme aparata se automatski prebacuje na vreme u novoj zoni.	
<b>Date and time</b>	Podesite sat na aparatu (📖 14).	
<b>Date format</b>	Odaberite redosled u u kojem će se datum prikazivati, dan, mesec i godina.	
<b>Daylight saving time</b>	Uključite ili isključite letnje računanje vremena. Sat aparata će se automatski pomeriti unapred ili unazad za jedan sat.	

## Language

MENU taster →  setup menu

Izaberite jezik za menije aparata i poruke.

## Auto Image Rotation

MENU taster →  setup menu

Slike slikane dok je **On** izabrano sadrže podatak o orijentaciji slike, dozvoljavajući da slika automatski bude rotirana pri reprodukciji ili pri pregledu u ViewNX 2 ili Capture NX 2 (posebno se kupuje). Sledeće orijentacije su snimljene:



Pejzaž (široka) orijentacija

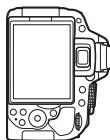

Aparat rotiran 90° u smeru kazaljke na satu



Aparat rotiran 90° u smeru suprotnom od kazaljke na satu

Orijentacija se ne snima kada je **Off** izabrano. Izaberite ovu opciju kada slikate sa objektivom okrenutim na dole ili gore.

### Rotate Tall

Da automatski rotirate "uspravne" (portret) slike za vreme reprodukcije, izaberite **On** za **Rotate tall** opciju u meniju reprodukcije (☐ 176).

## Image Comment

MENU taster →  setup menu

Dodajte komentar na nove slike. Komentari mogu da se vide u ViewNX 2 (u paketu) ili Capture NX 2 (posebno se kupuje; ☐ 236). Komentari su vidljivi na strani podataka o slikanju u prikazu info. o fotografiji (☐ 138). Dostupne su sledeće opcije:

- **Input comment:** Unesite komentar kao što je opisano na strani 116. Komentar može biti do 36 karaktera dug.
- **Attach comment:** Izaberite opciju da prikažete komentar na sve sledeće slike. **Attach comment** može biti uključen ili isključen sa označavanjem i pritiskom na ►. Nakon izbora podešavanja, pritisnite  da izađete.



## Video Mode



MENU taster →  setup menu

Kada povezujete aparat sa televizorom ili na VCR, proverite da video režim na aparatu odgovara standardu videa na uređaju (NTSC ili PAL).

izaberite funkcije izvedene korišćenjem daljinskog kabla ili bežičnog kontrolera.







### ■ Daljinsko okidanje

Možete birati da li se okidač na opcionom dodatku koristi za fotografisanje ili snimanje filma.

Opcija	Opis
 <b>Take photos</b>	Okidač na opcionom dodatku se koristi za fotografisanje.
 <b>Record movies</b>	Okidač na opcionom dodatku se koristi za snimanje filma. Pritisnite taster do pola da pokrenete živi prikaz ili da fokusirate u <b>AF-S</b> i <b>AF-F</b> režimima. Pritisnite taster do kraja da pokrenete ili zaustavite snimanje. Koristite prekidač živog prikaza da zaustavite živi prikaz.

### ■ Dodeljivanje funkcije Fn tasteru

Odaberite funkciju koju vrši **Fn** taster na bežičnim daljinskim.

Opcija	Opis
 <b>Same as camera</b>  <b>taster</b>	<b>Fn</b> taster na bežičnim daljinskim izvodi funkciju trenutno dodeljenu  (  ) tasteru na aparatu (  194).
 <b>Live view</b>	<b>Fn</b> taster na bežičnim daljinskim se može koristiti za start i zaustavljanje živog prikaza.





## Eye-Fi Upload

MENU taster →  setup menu

Ova opcija je prikazana samo kada je Eye-Fi mem. kartica u aparatu (posebno se kupuje). Izaberite **Enable** da preuzmete fotografije na preselektovanu destinaciju. Slike se neće uploadovati kada je signal slab.

Vodite računa o bežičnom emitovanju i odaberite **Disable** gde je korišćenje zabranjeno.

Kada je Eye-Fi kartica ubačena, ikonica se pojavljuje na informacionom displeju:

- : Eye-Fi upload onemogućen.
- : Eye-Fi upload omogućen ali nema slika za upload.
-  (static): Eye-Fi upload omogućen čeka se na upload.
-  (animated): Eye-Fi upload omogućen podaci se uploaduju.
- : Greška.



### Eye-Fi Cards

Eye-Fi možda emituju signal kada je **Disable** odabrano. Ukoliko se pokaže upozorenje na monitoru (🔊 256), isključite aparat i izvadite karticu.

Vidite uputstvo za Eye-Fi card, i obratite se proizvođaču ukoliko imate poteškoća. Aparat se koristi za uključivanje isključivanje Eye-Fi kartica, ali možda neće podržati ostale Eye-Fi funkcije.

### Korišćenje Eye-Fi kartica u Ad Hoc režimu

Možda će biti potrebno dodatno vreme prilikom konekcije preko Eye-Fi kartica koje podržavaju ad hoc režim. Izaberite veće vrednosti za **Auto off timers > Standby timer** u setup meniju (🔊 186).

## Conformity Marking

MENU taster →  setup menu

Pogledajte koje standarde ispunjava aparat.

## Firmware Version

MENU taster →  setup menu

Vidite trenutnu verziju softvera.

# Meni retuširanja: Kreiranje retuširanih kopija



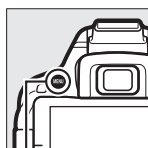



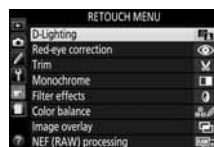













Za prikaz menija za retuš, pritisnite **MENU** i odaberite  (retuš meni) tab.



MENU taster



Opcije u meniju retuširanja se koriste za kreiranje odsečenih ili retuširanih kopija fotografija na mem. kartici, i dostupne su samo kada se mem. kartica sa slikama nalazi u aparatu.

Opcija		Opcija		Opcija	
 <b>D-Lighting</b>	207	 <b>NEF (RAW) processing</b>	213	 <b>Color sketch</b>	216
 <b>Red-eye correction</b>	207	 <b>Resize</b>	214	 <b>Perspective control</b>	217
 <b>Trim</b>	208	 <b>Quick retouch</b>	215	 <b>Miniature effect</b>	218
 <b>Monochrome</b>	208	 <b>Straighten</b>	215	 <b>Selective color</b>	219
 <b>Filter effects</b>	209	 <b>Distortion control</b>	215	 <b>Edit movie</b>	131
 <b>Color balance</b>	210	 <b>Fisheye</b>	216	 <b>Side-by-side comparison*</b>	221
 <b>Image overlay</b>	211	 <b>Color outline</b>	216		

\* Dostupno samo ako je meni retuširanja prikazan pritiskanjem  i izborom **Retouch** u reprodukciji preko celog ekrana kad je prikazana originalna ili retuširana slika.

## Retuširane kopije

Većina opcija može se primeniti na kopije kreiran korišćenjem drugih opcija retuširanja, iako sa izuzetkom **Image overlay** i **Edit movie** > **Choose start/end point** svaka opcija može se primeniti samo jednom (imajte na umu da višestruko editovanje može rezultovati gubitkom detalja). Opcije koje se ne mogu primeniti na trenutnu sliku su zatamnjene i nedostupne.

## Kvalitet i veličina slike

Osim u slučaju kopija kreiranih sa **Trim** i **Resize**, kopije kreirane od JPEG slika su iste veličine i kvaliteta kao originalne, kopije kreirane od NEF (RAW) fotografija su zapamćene kao velike JPEG slike finog kvaliteta.

# Kreiranje retuširanih kopija

Da kreirate retuširanu kopiju:

## 1 Prikažite opcije retuširanja.

Obeležite željenu stavku u meniju retuširanja i pritisnite ►.

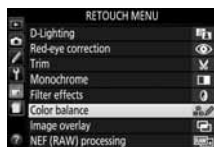

## 2 Odaberite sliku.

Obeležite sliku i pritisnite ⓧ (da vidite obeleženu sliku preko celog ekrana, pritisnite i držite ⓧ taster).

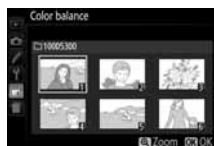

### Retuš

Aparat možda neće moći da prikaže ili retušira slike snimljene drugim aparatima. Ako je slika kreirana sa kvalitetom na NEF (RAW) + JPEG (□ 58), opcije retuširanja se primenjuju samo na RAW kopije.

## 3 Izaberite opcije retuša.

Za više informacija vidite sekciju za izabranu stavku. Za izlazak bez stvaranja retuširane kopije, pritisnite MENU.



## 4 Kreirajte retuširanu kopiju.

Pritisnite ⓧ da kreirate retuširanu kopiju. Osim na strani info. o slici "image only" (□ 136), retuširane kopije se prepoznaju po ikonici.



### Kreiranje retuš kopija tokom reprodukcije

Da kreirate retuširanu kopiju slike koja je trenutno prikazana preko celog ekrana (□ 135), pritisnite , onda obeležite **Retouch** i pritisnite ⓧ i odaberite opciju retuširanja (**Image overlay** isključeno).

## D-Lighting

MENU taster →  retouch menu

D-Lighting posvetljuje senke, što ga čini idealnim za tamne ili slike sa kontra svetlom.



Pre



D-Lighting



D-Lighting  
(portret)

Pritisnite ◀ ili ▶ da izaberete količinu korekcije. Efekti mogu da se pregledaju na edit ekranu. Pritisnite ⊗ da kopirate sliku.

### ■ Portreti

Izaberite **Portrait subjects** da zabranite D-Lighting za polje oko lica portreta.

#### Portreti

Aparat automatski bira do tri subjekta za portret D-Lighting (imajte na umu da portret D-Lighting ne može da se primeni na slike snimljene sa **Off** izabranim za **Auto image rotation** u setup meniju;  202). U zavisnosti od kompozicije i poziranja subjekta, željeni rezultati možda neće biti postignuti, uklonite oznaki sa **Portrait subjects**.

## Red-Eye Correction

MENU taster →  retouch menu







Ova opcija se koristi za uklanjanje "crvenih očiju" izazvanih blicom, i moguća je samo kod slika koje su slikane sa blicem. Slika izabrana za korekciju ima pregled kao na slici desno. Potvrdite opciju i pritisnite ⊗ da kreirate kopiju. Može se desiti da korekcija nema željene rezultate i veoma retkim slučajevima bude primenjena na delove slike koji nisu pod uticajem efekta crvenih očiju; proverite na pregledu pre nastavka.

## Trim

MENU taster →  retouch menu

Stvorite isečenu kopiju slike. Izabrana slika se prikazuje sa isečkom koji ima žuti okvir; stvorite kopiju kao što je opisano u tabeli.



Da	Koristi	Opis
Povećanje isečka		Pritisnite  da povećate isečak.
Smanjenje isečka		Pritisnite  da smanjite isečak.
Promenite odnos strana isečka		Rotirajte komandni točkić da promenite odnos strana između 3 : 2, 4 : 3, 5 : 4, 1 : 1, and 16 : 9.
Pomerite isečak		Džojstikom pomerite isečak na drugi deo slike.
Napravite kopiju		Sačuvajte isečak kao poseban fajl.

### veličina slike

Veličina kopije zavisi od veličine isečka i odnosa strana i pojavljuje se u gornjem levom delu isečka.

### Pregled kropovanih kopija

Zum tokom reprodukcije možda neće biti dostupan kada se prikazuju kropovane kopije.

## Monochrome

MENU taster →  retouch menu

Kopirajte slike u **Black-and-white**, **Sepia**, ili **Cyanotype** (plavo beli monohromatski).



Izbor **Sepia** ili **Cyanotype** prikazuje pregled izabrane slike; pritisnite ▲ da povećate saturaciju, ▼ da je smanjite. Pritisnite  da kreirate monohromatsku kopiju.

*Povećajte saturaciju*



*Smanjite saturaciju*











## Filter Effects

MENU taster →  retouch menu

Posle primene filtera kako je ispod opisano, pritisnite  da kopirate fotografiju.

Opcija	Opis	
<b>Skylight</b>	Stvara efekat skylight filtera, praveći slike manje plavim.	
<b>Warm filter</b>	Stvara kopiju sa efektom toplih tonova, dajući kopiji "topli" crveni spektar.	
<b>Red intensifier</b>	Pojačajte crvene ( <b>Red intensifier</b> ), zelene ( <b>Green intensifier</b> ), ili plave ( <b>Blue intensifier</b> ) nijanse. Pritisnite ▲ da pojačate efekat, ▼ da smanjite.	
<b>Green intensifier</b>		
<b>Blue intensifier</b>		
<b>Cross screen</b>	<p>Dodajte efekat zvezdica izvorima svetla.</p> <ul style="list-style-type: none"> <li>• <b>Number of points:</b> izaberite 4, 6, ili 8.</li> <li>• <b>Filter amount:</b> Izaberite osvetljenost izvora svetla.</li> <li>• <b>Filter angle:</b> Izaberite ugao tačaka.</li> <li>• <b>Length of points:</b> Izaberite dužinu.</li> <li>• <b>Confirm:</b> Pregledajte efekte filtera na ekranu. Pritisnite  da pregledate kopiju preko celog ekrana.</li> <li>• <b>Save:</b> Stvorite retuširanu kopiju.</li> </ul>	
<b>Soft</b>	Dodaje efekat mekog filtera. Pritisnite ▲ ili ▼ za izbor jačine efekta.	

Koristite džojstik da napravite kopiju sa promenjenim balansom boja. Efekat je prikazan na ekranu zajedno sa crvenim, zelenim, i plavim histogramom (📖 137) prikazujući distribuciju tonova na slici.



*Povećajte količinu zelene*

*Povećajte količinu plave*







*Stvorite retuširanu kopiju*

*Povećajte količinu žute*

*Povećajte količinu magente*

### Uvećanje

Da uvećate sliku prikazanu na ekranu, pritisnite  taster. Histogram će biti updejtovan da prikazuje podatke samo za deo slike prikazan na ekranu. Dok je slika uvećana, pritisnite  taster da prelazite između kolornog prostora i uvećanja. Kad je izabrano uvećanje, možete da zumirate i odzumirate  i  tasterima i da prelazite preko slike pomoću džojstika.



Preklapanje slika kombinuje dve postojeće NEF (RAW) slike da napravi jednu koja se čuva posebno od originala; rezultat, koji koristi RAW podatke sa senzora, su приметно bolji od preklopa stvorenih od strane grafičkih aplikacija. Nova slika je sačuvana u izabranom kavlitetu i veličini; pre stvaranja preklopa, podesite kvalitet slike i veličinu (☰ 58, 60; sve opcije su dostupne). Da stvorite NEF (RAW) kopiju, izaberite slike **NEF (RAW)** kvaliteta.



## 1 Odaberite Image overlay.

Obeležite **Image overlay** u meniju za retuš i pritisnite ►.

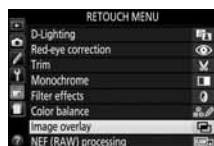

Prikazaće se dijalog desno, sa obeleženim **Image 1**; pritisnite da prikazete listu NEF (RAW) slika kreiranih sa ovim aparatom.



## 2 Odaberite prvu sliku.

Džojstikom označite prvu sliku za preklap. Da vidite označenu sliku preko celog ekrana, pritisnite i držite taster. Pritisnite da odaberete označenu fotografiju i vratite se u ekran pregleda.



### 3 Odaberite drugu sliku.

Odabrana slika će se pojaviti kao **Image 1**. Obeležite **Image 2** i pritisnite **OK**, zatim odaberite drugu fotografiju kao pto je opisano u Koraku 2.

### 4 Podesite gain.

Obeležite **Image 1** ili **Image 2** i optimizujte ekspoziciju za preklapanje pritiskanjem **▲** ili **▼** da odaberete vrednost gaina između 0.1 i 2.0. Ponovite za drugu sliku. Osnovna vrednost je 1.0; odaberite 0.5 za pola gejna, 2.0 da duplirate. Efekat gejna je vidljiv u **Preview** koloni.



### 5 Pregledajte preklapanje.

Pritisnite **◀** ili **▶** da postavite kursor u **Preview** kolonu i pritisnite **▲** ili **▼** da obeležite **Overlay**. Pritisnite **OK** da pregledate preklapanje kao što je pokazano desno (da zapamtite preklapanje bez pregleda odaberite **Save**). Da se vratite na korak 4 i odaberete nove fotografije ili podesite gain, pritisnite **?**.



### 6 Sačuvajte preklapanje.

Pritisnite **OK** dok je pregled prikazan da ga sačuvate. Kada je preklap napravljen, rezultujuća slika će biti prikazana preko celog ekrana.



#### Preklapanje slike

Samo NEF (RAW) fotografije sa istom bit dubinom mogu da se kombinuju (☞ 178). Preklapanje ima istu info. o fotografiji kao fotografija izabrana za **Image 1**.

Stvaranje JPEG kopije od NEF (RAW) slika.

## 1 Izaberite NEF (RAW) processing.

Označite **NEF (RAW) processing** u meniju za retuš i pritisnite **▶** da prikazete dijalog za izbor slike listajući samo NEF (RAW) slike stvorene sa ovim aparatom.

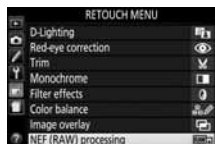

## 2 Izaberite sliku.

Džojstikom označite sliku (da vidite označenu sliku preko celog ekrana, pritisnite i držite **Ⓚ** taster). Pritisnite **Ⓚ** da izaberete označenu sliku i nastavite sa sledećim korakom.



## 3 Podesite NEF (RAW) processing.

Podesite listu podešavanja prikazanu dole. Imajte na umu da beli balans nije dostupan sa slikama kreiranim preklapanjem slika i višestrukom ekspozicijom, i da se efekti kompenzacije ekspozicije mogu razlikovati od onih koji su mogli biti očekivani kada je fotografija napravljena.

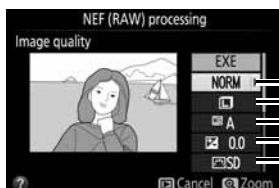

- Kvalitet slike (□ 58)
- Veličina slike (□ 60)
- Beli balans (□ 101)
- Kompenzacija ekspozicije (□ 92)
- Kontrola slike (□ 111)

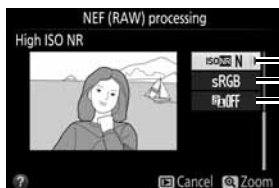

- High ISO NR (□ 180)
- Kolorni prostor (□ 179)
- D-Lighting (□ 207)

## 4 Kopirajte sliku.

Označite **EXE** i pritisnite **Ⓚ** da kreirate JPEG kopiju izabrane slike. Rezultujuća slika prikazana je preko celog ekrana. Da izadjete bez kopiranja, pritisnite **MENU** taster.



Stvorite malu kopiju izabrane slike.

## 1 Odaberite Resize.

Obeležite **Resize** u meniju retuširanja i pritisnite



## 2 Odaberite veličinu.

Obeležite **Choose size** i pritisnite



Obeležite opciju i pritisnite



## 3 Odaberite slike.

Obeležite **Select image** i pritisnite



Obeležite slike korišćenjem džojstika i pritisnite (?) taster da selektujete ili deselktujete (da vidite markiranu sliku preko celog ekrana, pritisnite i držite taster). Odabrane slike su markirane ikonicom. Pritisnite kada je selekcija završena.

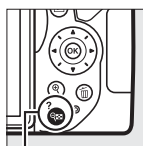

(?) taster



## 4 Zapamtite kopije.

Dijalog za potvrdu će se prikazati. Obeležite **Yes** i pritisnite da zapamtite kopije.

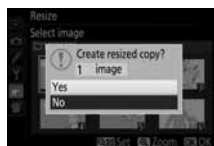

### Pregled umanjenih slika

Zum tokom reprodukcije možda neće biti dostupan kod umanjenih slika.

## Quick Retouch

MENU taster →  retouch menu

Napravite kopije sa poboljšanim kontrastom i saturacijom. D-lighting je primenjen ako je zahtevano da posvetli tamne objekte.

Pritisnite ◀ ili ▶ da izaberete količinu poboljšanja. Efekat možete pogledati na edit ekranu. Pritisnite  da kopirate slike.

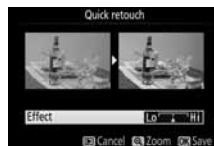

## Straighten

MENU taster →  retouch menu

Kreirajte ispravljenu kopiju izabrane slike. Pritisnite ▶ da rotirate sliku u smeru kazaljke na satu do 5 stepeni u koracima od oko 0.25 stepeni, ◀ da rotirate u suprotnom smeru (ivice slike će biti trimovane da bi se kreirala pravougaona fotografija). Pritisnite  da kopirate fotografiju.

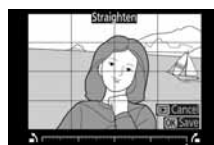

## Distortion Control

MENU taster →  retouch menu

Kreirajte kopije sa redukovanom perifernom distorzijom. Izaberite **Auto** kako bi aparat automatski korektovao distorziju i onda napravite fina podešavanja pomoću džojstika, ili izaberite **Manual** da ručno redukujete distorziju (**Auto** nije moguć na fotografijama snimljenim sa kontrolom distorzije ; strana 179).



Pritisnite ▶ da redukujete burastu distorziju, ◀ da redukujete obrnutu burastu distorziju (veća primena ove opcije rezultira u većem odcesanju ivica slika). Pritisnite  da kopirate fotografiju.

### Auto

**Auto** se koristi samo za slike snimljene objektivima G, E, i D tipa (PC, riblje oko, i određeni drugi objektivni su isključeni). Rezultati nisu garantovani sa drugim objektivima.

## Fisheye

MENU taster →  retouch menu

Kreirajte kopije koje kao da su snimljene objektivom riblje oko . Pritisnite ► da povećate efekat (ovo rezultira i u većem odsecanju ivica slika), ◀ da redukujete. Pritisnite Ⓚ da kopirate fotografiju.



## Color Outline

MENU taster →  retouch menu

Kreirajte kopiju sa ivicama koju ćete koristiti kao bazu za bojenje. Pritisnite Ⓚ da kopirate fotografiju.



Pre

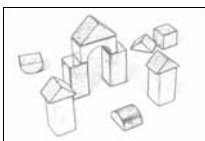

Posle



## Color Sketch

MENU taster →  retouch menu

Kreira kopiju fotografija koja izgleda kao da je skicirana olovkama u boji. Pritisnite ▲ ili ▼ da obeležite **Vividness** ili **Outlines** i pritisnite ◀ ili ► da promenite. Vividness se može povećati da bi boje izgledale zasićenije ili smanjiti za isprani, monohromatski efekat dok linije mogu biti tanje ili punije. Tanje linije čine boje zasićenijim. Rezultati se mogu pregledati u edit prikazu. Pritisnite Ⓚ da kopirate sliku.





Kreirajte kopije koje redukuju efekte perspektive iz baze visokih objekata. Pomoću džojstika podesite perspektivu (veća primena ove opcije rezultira u većem odcesanju ivica slika). Rezultati se mogu pregledati u edit prikazu. Pritisnite  da kopirate sliku.









*Pre*



*Posle*

Kreirajte kopije koje izgledaju kao fotografija diorame. Najbolje rezultate daje sa fotografijama sa velikom duibnom. Polje koje će biti u fokusu je označeno žutim okvirom.

Za	Ptirisni	Opis
Odabir orijentacije		Pritisnite  (?) da odaberete orijentaciju polja koje je u fokusu.
Odaberite polje u fokusu		Ukoliko je fotografija prikazana u horizontalnoj orijentaciji, pritisnite ▲ ili ▼ da postavite kadar prikazujući polje kopije koje će biti u fokusu.
		Ukoliko je fotografija prikazana u vertikalnoj orijentaciji, pritisnite ◀ ili ▶ da pozicionirate kadar prikazujući polje kopije koje će biti u fokusu.
Odabir veličine		Ukoliko je polje efekta u horizontalnoj orijentaciji, pritisnite ◀ ili ▶ odaberete visinu.
		Ukoliko je polje efekta u vertikalnoj orijentaciji, pritisnite ▲ ili ▼ da odaberete širinu.
Kreiraj kopiju		Kreira kopiju.



*Polje u fokusu*

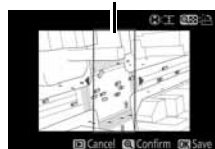

Kreira kopiju u kojoj će samo odabrane nijanse biti u boji.

## 1 Odaberite Selective color.

Obeležite **Selective color** u meniju retuširanja i pritisnite ►.

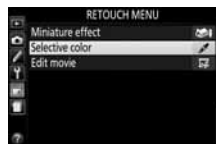

## 2 Odaberite fotografiju.

Obeležite fotografiju i pritisnite **OK** (da vidite obeleženu fotografiju preko celog ekrana, pritisnite i držite **Q** taster).



## 3 Odaberite boju.

Koristite džojстик da postavite kursor preko objekta i pritisnite **AE-L/AF-L** (**Q**) da odaberete boju na objektu koja će ostati na finalnoj kopiji (aparatus može imati problema sa prepoznavanjem nezasićenih boja; odaberite zasićenu boju). Da zumirate na sliku za precizan odabir boja, pritisnite **Q**. Pritisnite **Q** (?) da odzumirate.

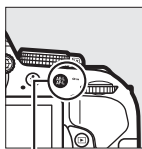

AE-L/AF-L (**Q**) taster

Odabrana boja



## 4 Obeležite raspon boja.

Okrenite komandni točkici da obeležite raspon odabrane boje.



Raspon boja





## 5 Odaberite raspon boja.

Pritisnite ▲ ili ▼ da povećate ili smanjite raspon sličnih nijansi koje će biti uključene u finalnu fotografiju ili film. Izaberite vrednost između 1 i 7; imajte na umu da veće vrednosti mogu uključiti nijanse drugih boja.



## 6 Odaberite dodatne boje.

Da odaberete dodatne boje, rotirajte komandni toččić da obeležite drugi od tri boksa boja na vrhu displeja i ponovite korake 3 do 5 da odaberete drugu boju. Ponovite za treću boju ako želite. Da uklonite obeleženu boju, pritisnite  (pritisnite i držite  da uklonite sve boje. Pojavljuje se dijalog potvrde; izaberite **Yes**).



## 7 Zapamtite izmenjene kopije.

Pritisnite  da kopirate fotografije.



## Side-by-side Comparison

Ova opcija je moguća ukoliko je meni retuširanja prikazan pritiskom na **i** taster i izborom **Retouch** kada je kopija ili original prikazan preko celog ekrana.

### 1 Select a picture.

Odaberite retuširanu kopiju (označenu ikonicom ) ili fotografiju koja je retuširana u reprodukciji preko celog ekrana. Pritisnite **i**, onda obeležite **Retouch** i pritisnite **OK**.

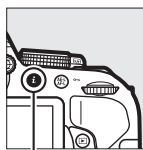

**i** taster



### 2 Odaberite Side-by-side comparison.

Markirajte **Side-by-side comparison** u meniju retuširanja i pritisnite **OK**.



### 3 Uporedite kopiju sa originalom.

Izvorna slika je prikazana levo, retuširana kopija desno, sa opcijama korišćenim za pravljenje kopije na vrhu. Pritisnite **◀** ili **▶** da se prebacite sa retuširane na originalnu sliku i obrnuto. Da vidite označenu sliku preko celog ekrana, pritisnite i držite **Q** taster. Ako je kopija napravljena od dve slike korišćenjem **Image overlay**, pritisnite **▲** ili **▼** da vidite druge izvorne slike. Ako za trenutnu izvornu sliku postoji više kopija, pritisnite **▲** ili **▼** da vidite ostale kopije. Pritisnite **OK** za povratak na reprodukciju sa prikazanom obeleženom slikom.

Opcije korišćene za kreiranje kopije





Izvorna slika      Retuširana kopija

#### Side-by-side comparison

Izvorna slika neće biti prikazana ako je kopija napravljena od slike koja je izbrisana ili trenutno zaštićena (☐ 143).

# Skora podešavanja/My Menu

Oba, skorijim podešavanjima, meni koji sadrži 20 najskorijih podešavanja, i My Menu, lični meni koji sadrži do 20 opcija izabranih od strane korisnika, može se pristupiti pritiskanjem MENU tastera i obeležavanjem poslednjeg taba u listi menija (ili  ili .

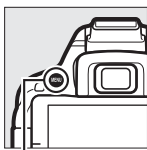

MENU taster

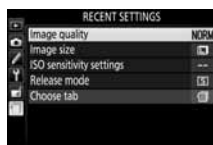
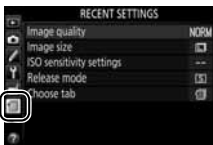

## Izbor menija



Koristite **Choose tab** opciju da izaberete prikazani meni.

### 1 Odaberite Choose tab.

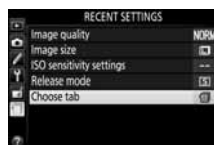
Obeležite **Choose tab** i pritisnite .





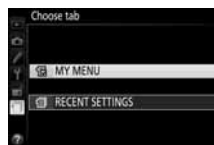

### 2 Odaberite meni.

Obeležite  **MY MENU** or  **RECENT SETTINGS** i pritisnite  za prikaz izabranog menija.



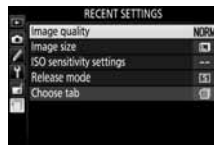

## Recent Settings

Kad je  **RECENT SETTINGS** izabrano za **Choose tab**, meni prikazuje 20 najskorijih podešavanja, sa najskorije korišćenim stavkama prvo. Pritisnite  ili  da obeležite opciju i pritisnite  da izaberete.



### Uklanjanje stavki iz Recent Settings Menija

Da uklonite stavku iz recent settings menija, markirajte je i pritisnite  taster. Dijalog potvrde će se pojaviti; pritisnite  ponovo da obrišete odabranu stavku.

# My Menu

Izborom  **MY MENU** za **Choose tab** možete da pristupite ličnom meniju od do 20 opcija izabranih iz reprodukcije, slikanja, ličnih podešavanja, podešavanja i menija retuširanja. Pratite korake ispod da dodate stavke, ili da izbrišete stavke ili ih preuredite u My Menu.

## ■ ■ Dodavanje opcija u My Menu

### 1 Odaberite Add items.

Obeležite **Add items** i pritisnite ►.



### 2 Izaberite meni.

Obeležite ime menija koji sadrži opciju koju želite da dodate i pritisnite ►.

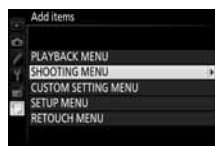

### 3 Odaberite stavku.

Obeležite željenu stavku menija i pritisnite .

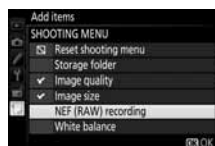

### 4 Pozicionirajte novu stavku.

Pritisnite ▲ ili ▼ da pomerite novu stavku gore ili dole u My Menu. Pritisnite  da dodate novu stavku. Ponovite korake 1–4 da izaberete dodatne stavke.



### Dodavanje opcija u My Menu

Opcije trenutno prikazane u My Menu imaju oznaku. Stavke označene sa  ikonom se ne mogu odabrati.

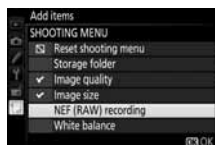

## ■ ■ **Brisanje opcija iz My Menu**

### **1 Izaberite Remove items.**

Obeležite **Remove items** i pritisnite ►.

### **2 Izaberite stavke.**

Obeležite stavke i pritisnite ► da selektujete ili deselektujete. Odabrane stavke su prikazane sa oznakom.



### **3 Izbrišite izabrane stavke.**

Pritisnite OK. Prikazaće se dijalog potvrde; pritisnite OK ponovo da izbrišete odabrane stavke.

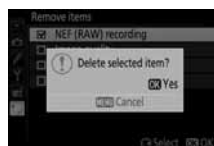



## ■ Promena redosleda u My Menu

### 1 Izaberite Rank items.

Obeležite **Rank items** i pritisnite ►.

### 2 Select an item.

Obeležite stavku koju želite da pomerite u My Menu i pritisnite **OK**.

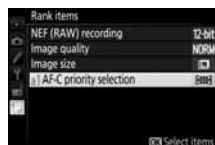

### 3 Pozicionirajte stavku.

Pritisnite ▲ ili ▼ da pomerite stavku gore ili dole u My Menu i pritisnite **OK**. Ponavljajte korake 2–3 da premestite preostale stavke.



### 4 Izadite u My Menu.

Pritisnite **MENU** taster da se vratite u My Menu.

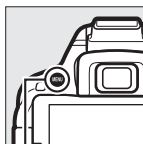

MENU taster





# Tehničke beleške

Pročitajte ovo poglavlje za informacije o kompatibilnim dodacima, čišćenju u čuvanju kamere, i šta da radite kad se prikaže poruka greške ili naidete na probleme pri korišćenju aparata.

## Kompatibilni objektivni

### Kompatibilni CPU objektivni

Autofokus je na raspolaganju samo sa AF-S i AF-I CPU objektivima. AF-S objektivni imaju nazive sa početkom **AF-S**, AF-I objektivni imaju nazive sa početkom **AF-I**. Autofokus nije podržan ako se koriste drugi AF objektivni. Sledeća tabela sadrži karakteristike dostupne sa kompatibilnim objektivima u fotografiji kroz tražilo:

Camera setting	Fokus			Režim		Merenje		
	AF	MF (sa elektr. rangefinder)	MF	M	Ostali režimi		boje	
Lens/accessory								
AF-S, AF-I NIKKOR	✓	✓	✓	✓	✓	✓	—	✓ <sup>1</sup>
Other type G or D AF NIKKOR	—	✓	✓	✓	✓	✓	—	✓ <sup>1</sup>
PC-E NIKKOR series <sup>2,3</sup>	—	✓ <sup>4</sup>	✓	✓	✓	✓	—	✓ <sup>1</sup>
PC Micro 85mm f/2.8D <sup>5</sup>	—	✓ <sup>4</sup>	✓	✓	—	✓	—	✓ <sup>1</sup>
AF-S/AF-I teleconverter <sup>6</sup>	✓ <sup>7</sup>	✓ <sup>7</sup>	✓	✓	✓	✓	—	✓ <sup>1</sup>
Other AF NIKKOR (osim objektivna za F3AF)	—	✓ <sup>8</sup>	✓	✓	✓	—	✓	✓ <sup>1</sup>
AI-P NIKKOR	—	✓ <sup>9</sup>	✓	✓	✓	—	✓	✓ <sup>1</sup>

1 Merenje u tački meri izabranu fokusnu tačku (□ 90).

2 Pazite kada pomerate ili tiltujete PC-E NIKKOR 24mm f/3.5D ED objektivne, jer oni mogu da dođu u kontakt sa aparatom i izazovu oštećenje ili povredu.

3 Ne može se koristiti sa tiltovanjem i pomeranjem.

4 Optimalna ekspozicija će se postići samo ako je objektiv na maks. blendi i ako objektiv nije pomenen ili tiltovan.

5 Zahteva se korišćenje AF-S ili AF-I objektivna.

6 Kada je maksimalna blenda f/5.6 ili brže.

7 Kada su AF 80–200mm f/2.8, AF 35–70mm f/2.8, AF 28–85mm f/3.5–4.5 (New), ili AF 28–85mm f/3.5–4.5 objektivni zumirani do kraja na minimalnoj distanci fokusa, in-focus indikator može da se pojavi kad slika na mat ekranu u tražilu nije u fokusu. Podesite fokus ručno dok slika u tražilu ne bude u fokusu.

8 With maximum aperture of f/5.6 or faster.

- Šum u obliku linija može da se pojavi tokom autofokusa kad se filmovi snimaju na visokim ISO osetljivostima. Podesite fokus ručno ili ga zaključajte.

#### IX NIKKOR Objektivni

IX NIKKOR objektivni se ne mogu koristiti.

### **Identifikovanje CPU i G i D tipova objektiv**

CPU se mogu prepoznati po CPU kontaktima, tip G i D imaju to slovo na telu. Tip G objektivni nisu opremljeni prstenom blende.



Kad koristite CPU objektiv sa prstenom blende, zaključajte prsten blende na minimalnoj blendi (najveći f-broj).

### **Matrix merenje**

Za matrix merenje, aparat koristi 2016-pikselni RGB senzor za podešavanje ekspozicije prema preraspodeli boja, kompoziciji, i sa tipom G, E, ili D objektivima, info. o distanci (3D color matrix metering II; sa ostalim CPU objektivima, aparat koristi color matrix merenje II; koje ne uključuje 3D info. o distanci).

## Kompatibilni Objektivni koji nisu-CPU

Objektivi koji nisu-CPU se mogu koristiti samo sa M režimom. Selektovanje drugog režima će da onemogući rad okidača. Blenda se mora ručno podesiti pomoću prstena blende na objektivu i mernog sistema aparata, i-TTL flash kontrola, i druge karakteristike koje zahtevaju CPU objektivne se ne mogu koristiti. Neki objektivi koji nisu-CPU ne mogu se koristiti; vidite "Nekompakt. dodaci i obj. koji nisu-CPU," ispod.

Camera setting	Fokus			Režim	
	AF	MF (sa elektr. rangefinder)	MF	M	Ostali režimi
AI-, AI-modified NIKKOR or Nikon Series E lenses	—	✓ <sup>1</sup>	✓	✓ <sup>2</sup>	—
Medical NIKKOR 120mm f/4	—	✓	✓	✓ <sup>2,3</sup>	—
Reflex NIKKOR	—	—	✓	✓ <sup>2</sup>	—
PC NIKKOR	—	✓ <sup>4</sup>	✓	✓ <sup>2</sup>	—
AI-type telekonvertora	—	✓ <sup>5</sup>	✓	✓ <sup>2</sup>	—
PB-6 Ispod fokusa <sup>6</sup>	—	✓ <sup>1</sup>	✓	✓ <sup>2</sup>	—
Auto međuprst.(PK-serije 11A, 12, ili 13; PN-11)	—	✓ <sup>1</sup>	✓	✓ <sup>2</sup>	—

1 Sa maksimalnom blendom f/5.6 ili brže.

2 Indikator ekspozicije se ne može koristiti.

3 može se koristiti sa brzinama zatvarača koje su za jedan stepen sporije od brzine sinkronizacije blica.

4 Ne može se koristiti sa tiltovanjem i pomeranjem.

5 Sa maksimalnom efektivnom blendom f/5.6 ili brže.

6 Prikači u vertikalnoj orijentaciji (može se koristiti u horizontalnoj orijent. kad se nakači).

### ☑ **Nekompatibilni dodaci i objektivni koji nisu-CPU**

Sledeći dodaci i objektivni koji nisu-CPU se NE mogu koristiti na D5200:

- TC-16AS AF telekonverter
- Objektivni koji nisu-AI
- Objektivni koji zahtevaju AU-1 jedinicu za fokusiranje (400mm f/4.5, 600mm f/5.6, 800mm f/8, 1200mm f/11)
- Fisheye (6mm f/5.6, 7.5mm f/5.6, 8mm f/8, OP 10mm f/5.6)
- 2.1cm f/4
- Međuprsten K2
- 180–600mm f/8 ED (serijski brojevi 174041–174180)
- 360–1200mm f/11 ED (serijski brojevi 174031–174127)
- 200–600mm f/9.5 (serijski brojevi 280001–300490)
- AF lenses for the F3AF (AF 80mm f/2.8, AF 200mm f/3.5 ED, AF Teleconverter TC-16)
- PC 28mm f/4 (serial number 180900 or earlier)
- PC 35mm f/2.8 (serijski brojevi 851001–906200)
- PC 35mm f/3.5 (stari tip)
- Reflex 1000mm f/6.3 (stari tip)
- Reflex 1000mm f/11 (serijski brojevi 142361–143000)
- Reflex 2000mm f/11 (serijski brojevi 200111–200310)

## AF-Assist lampa

AF-assist lampa ima raspon od oko 0.5–3.0 m (1 ft 8 in.–9 ft 10 in.); kada koristite lampu, koristite objektiv sa žižnom daljinom od 18–200 mm i skinite zonericu. AF-assist lampa nije dostupna sa sledećim objektivima:

- AF-S NIKKOR 14–24mm f/2.8G ED
- AF-S NIKKOR 28–300mm f/3.5–5.6G ED VR
- AF-S DX NIKKOR 55–300mm f/4.5–5.6G ED VR
- AF-S VR Zoom-Nikkor 70–200mm f/2.8G IF-ED
- AF-S NIKKOR 70–200mm f/2.8G ED VR II
- AF-S Zoom-Nikkor 80–200mm f/2.8D IF-ED
- AF-S NIKKOR 80–400mm f/4.5–5.6G ED VR
- AF-S VR Nikkor 200mm f/2G IF-ED
- AF-S NIKKOR 200mm f/2G ED VR II
- AF-S VR Zoom-Nikkor 200–400mm f/4G IF-ED
- AF-S NIKKOR 200–400mm f/4G ED VR II

Na rasponima ispod 1 m (3 ft. 3 in.), sledeći objektiv i će da blokiraju AF-assist iluminator i da interferuju sa autofokusom kada je slabo osvetljenje:

- AF-S DX NIKKOR 10–24mm f/3.5–4.5G ED
- AF-S NIKKOR 16–35mm f/4G ED VR
- AF-S Zoom-Nikkor 17–35mm f/2.8D IF-ED
- AF-S DX Zoom-Nikkor 17–55mm f/2.8G IF-ED
- AF-S NIKKOR 18–35mm f/3.5–4.5G ED
- AF-S DX NIKKOR 18–105mm f/3.5–5.6G ED VR
- AF-S DX VR Zoom-Nikkor 18–200mm f/3.5–5.6G IF-ED
- AF-S DX NIKKOR 18–200mm f/3.5–5.6G ED VR II
- AF-S DX NIKKOR 18–300mm f/3.5–5.6G ED VR
- AF-S NIKKOR 24–70mm f/2.8G ED
- AF-S VR Zoom-Nikkor 24–120mm f/3.5–5.6G IF-ED
- AF-S NIKKOR 24–120mm f/4G ED VR
- AF-S NIKKOR 28mm f/1.8G
- AF-S Zoom-Nikkor 28–70mm f/2.8D IF-ED
- AF-S NIKKOR 35mm f/1.4G
- AF-S NIKKOR 70–200mm f/4G ED
- AF-S NIKKOR 70–200mm f/4G ED VR
- AF-S NIKKOR 85mm f/1.4G
- AF-S VR Micro-Nikkor 105mm f/2.8G IF-ED

## ✓ Ugrđeni blic

Ugrađeni blic se može koristiti objektivima žižne daljine 18–300 mm, mada u nekim slučajevima blic možda neće moći da potpuno osvetli subjekat na razdaljinama ili žižnim daljinama prema senkama koje baca objektiv, dok objektiv koji blokiraju pogled subjekata na lampu redukcije crvenih očiju mogu da utiču na redukciju crvenih očiju. Sklonite zoneru da izbegnete senke.

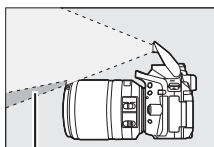

Senka



Senka

Minimalni raspon za blic je 0.6 m i ne može se koristiti sa makro objektivima. Blic možda neće dati željene rezultate sa sledećim objektivima na razmacima manjim od onih navedenih ispod:

Objektiv	Pozicija zuma	Minimalni raspon bez vinjetiranja
AF-S DX NIKKOR 10–24mm f/3.5–4.5G ED	24 mm	1.5 m/ 4 ft 11 in.
AF-S DX Zoom-Nikkor 12–24mm f/4G IF-ED	24 mm	1.0 m/ 3 ft 3 in.
AF-S NIKKOR 16–35mm f/4G ED VR	35 mm	1.0 m/ 3 ft 3 in.
AF-S DX NIKKOR 16–85mm f/3.5–5.6G ED VR	24–85 mm	No vignetting
AF-S Zoom-Nikkor 17–35mm f/2.8D IF-ED	28 mm	1.0 m/ 3 ft 3 in.
	35 mm	No vignetting
AF-S DX Zoom-Nikkor 17–55mm f/2.8G IF-ED	28 mm	1.5 m/ 4 ft 11 in.
	35 mm	1.0 m/ 3 ft 3 in.
	45–55 mm	No vignetting
AF-S NIKKOR 18–35mm f/3.5–4.5G ED	24 mm	1.5 m/ 4 ft 11 in.
	28 mm	1.0 m/ 3 ft 3 in.
	35 mm	No vignetting
AF Zoom-Nikkor 18–35mm f/3.5–4.5D IF-ED	24 mm	1.0 m/ 3 ft 3 in.
	28–35 mm	No vignetting
AF-S DX Zoom-Nikkor 18–70mm f/3.5–4.5G IF-ED	18 mm	1.0 m/ 3 ft 3 in.
	24–70 mm	No vignetting
AF-S DX NIKKOR 18–105mm f/3.5–5.6G ED VR	18 mm	2.5 m/ 8 ft 2 in.
	24 mm	1.0 m/ 3 ft 3 in.
AF-S DX Zoom-Nikkor 18–135mm f/3.5–5.6G IF-ED	18 mm	2.0 m/ 6 ft 7 in.
	24–135 mm	No vignetting
AF-S DX NIKKOR 18–140mm f/3.5–5.6G ED VR	24 mm	1.0 m/ 3 ft 3 in.
	35–140 mm	No vignetting
AF-S DX VR Zoom-Nikkor 18–200mm f/3.5–5.6G IF-ED,	24 mm	1.0 m/ 3 ft 3 in.
AF-S DX NIKKOR 18–200mm f/3.5–5.6G ED VR II	35–200 mm	No vignetting
AF-S DX NIKKOR 18–300mm f/3.5–5.6G ED VR	35–300 mm	1.0 m/ 3 ft 3 in.
	24 mm	2.5 m/ 8 ft 2 in.
AF Zoom-Nikkor 20–35mm f/2.8D IF	28 mm	1.0 m/ 3 ft 3 in.
	35 mm	No vignetting
	24 mm	1.0 m/ 3 ft 3 in.
AF-S NIKKOR 24mm f/1.4G ED	24 mm	1.0 m/ 3 ft 3 in.

Lens	Zoom position	Minimum distance without vignetting
AF-S NIKKOR 24–70mm f/2.8G ED	35 mm	1.5 m/ 4 ft 11 in.
	50–70 mm	No vignetting
AF-S VR Zoom-Nikkor 24–120mm f/3.5–5.6G IF-ED	24 mm	1.0 m/ 3 ft 3 in.
	28–120 mm	No vignetting
AF-S NIKKOR 24–120mm f/4G ED VR	24 mm	1.5 m/ 4 ft 11 in.
AF-S Zoom-Nikkor 28–70mm f/2.8D IF-ED	35 mm	1.5 m/ 4 ft 11 in.
	50–70 mm	No vignetting
AF-S NIKKOR 28–300mm f/3.5–5.6G ED VR	28 mm	1.5 m/ 4 ft 11 in.
	35 mm	1.0 m/ 3 ft 3 in.
AF-S VR Zoom-Nikkor 200–400mm f/4G IF-ED	250 mm	2.5 m/ 8 ft 2 in.
	350 mm	2.0 m/ 6 ft 7 in.
AF-S NIKKOR 200–400mm f/4G ED VR II	200 mm	5.0 m/ 16 ft 5 in.
	250 mm	3.0 m/ 9 ft 10 in.
	300–400 mm	No vignetting
PC-E NIKKOR 24mm f/3.5D ED *	24 mm	3.0 m/ 9 ft 10 in.

\* Kad se ne pomera i ne tiltuje.

Kada se koristi AF-S NIKKOR 14–24 mm f/2.8G ED, blic neće moći da osvetli ceo subjekat na svim razdaljinama.

### Izračunavanje vidljivog ugla

Veličina površine koja se eksponira kod 35mm aparata je  $36 \times 24$  mm. Veličina kod D5300, u kontrastu je  $23.5 \times 15.6$  mm, što znači da je ugao vidljivosti 35mm aparata aproks. 1.5 put onaj kod D5300. Približna žižna daljina kod D5300 in 35 mm u 35 mm formatu može se dobiti množenjem sa 1.5.

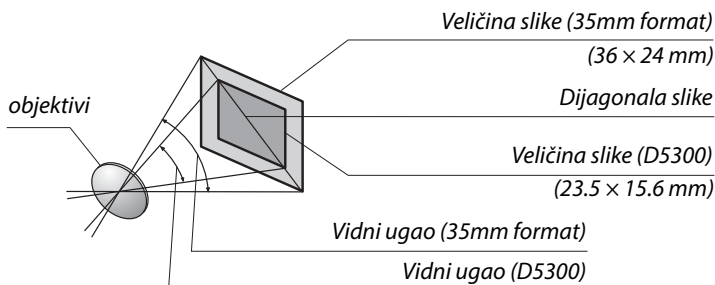

# Opcioni blicevi (Speedlights)

Aparat podržava Nikon Creative Lighting System (CLS) i može se koristiti sa CLS-kompatibilnim blicevima. Ugrađeni blic neće da radi kada je nakačen dodatni blic.

## Blicevi kompatibilni sa Creative Lighting System (CLS)

Aparat se može koristiti sa sledećim CLS-kompatibilnim blicevima:

Feature	Flash unit								
	SB-910 <sup>1</sup>	SB-900 <sup>1</sup>	SB-800	SB-700 <sup>1</sup>	SB-600	SB-400 <sup>2</sup>	SB-300 <sup>2</sup>	SB-R200 <sup>3</sup>	
Guide No. <sup>4</sup>	ISO 100	34/111	34/111	38/125	28/92	30/98	21/69	18/59	10/33
	ISO 200	48/157	48/157	53/174	39/128	42/138	30/98	25/82	14/46

- 1 Ukoliko je stavljen kolor filter na SB-910, SB-900, ili SB-700 kada je **AUTO** ili  (flash) izabran za beli balans, aparat automatski detektuje filter i podešava beli balans.
  - 2 Kontroliše se bežično sa SB-910, SB-900, SB-800, ili SB-700 blicem ili SU-800 bežičnim komanderom.
  - 3 m/ft, 20 °C (68 °F), SB-910, SB-900, SB-800, SB-700, i SB-600 na 35 mm zum poziciji glave; SB-910, SB-900, i SB-700 sa standardim osvetljenjem.
- **The SU-800 wireless speedlight commander:** Kada se postavi na CLS-kompatibilan aparat, SU-800 se može koristiti kao komander za SB-910, SB-900, SB-800, SB-700, SB-600, ili SB-R200 bliceva. SU-800 sam nije opremljen blic lampom.

### **The Nikon Creative Lighting System (CLS)**

Nikonov napredni Creative Lighting System (CLS) nudi unapređenu komunikaciju između aparata i komatibilnih bliceva za napredno fotografisanje sa blicem. Pogledajte dokumentaciju dobijenu sa blicem za više detalja.

### **Vodilja**

Da izračunate domet blica pri punoj snazi, podelite vodilju sa blendom. Na primer, na ISO 100 SB-800 ima vodilju od 38 m ili 125 ft. (35 mm pozicija zuma); njegov raspon na blendi f/5.6 je  $38 \div 5.6$  ili oko 6.8 metara (u stopama,  $125 \div 5.6 =$  oko 23 ft. 7 in.). Za svaka dva koraka ISO osetljivosti, pomnožite vodilju sa kvadratnim korenom od dva (približno 1.4).



Sledeće opcije su na raspolaganju kada koristite CLS-kompatibilne bliceve:

		CLS-kompatibilni blicevi										
		SB-910 SB-900	SB-800	SB-700	SB-600	SU-800		SB-R200	SB-400	SB-300		
						Komander	Close-up fotografija					
Single flash	i-TTL	i-TTL balanced fill-flash for digital SLR <sup>1</sup>	✓	✓	✓	✓	—	—	—	✓	✓	
		Standard i-TTL flash for digital SLR	✓ <sup>2</sup>	✓ <sup>2</sup>	✓	✓ <sup>2</sup>	—	—	—	✓	✓	
	AA	Auto aperture	✓ <sup>3</sup>	✓ <sup>3</sup>	—	—	—	—	—	—	—	
	A	Non-TTL auto	✓ <sup>3</sup>	✓ <sup>3</sup>	—	—	—	—	—	—	—	
	GN	Distance-priority manual	✓	✓	✓	—	—	—	—	—	—	
	M	Manual	✓	✓	✓	✓	—	—	—	✓ <sup>4</sup>	✓ <sup>4</sup>	
	RPT	Repeating flash	✓	✓	—	—	—	—	—	—	—	
Advanced Wireless Lighting	Master	Remote flash control	✓	✓	✓	—	✓	✓	—	—	—	
		i-TTL	i-TTL	✓	✓	✓	—	—	—	—	—	
		[A:B]	Quick wireless flash control	—	—	✓	—	—	✓	—	—	—
		AA	Auto aperture	✓ <sup>5</sup>	✓ <sup>5</sup>	—	—	—	—	—	—	—
		A	Non-TTL auto	✓	✓	—	—	—	—	—	—	—
		M	Manual	✓	✓	✓	—	—	—	—	—	—
	Remote	RPT	Repeating flash	✓	✓	—	—	—	—	—	—	—
		i-TTL	i-TTL	✓	✓	✓	✓	—	—	✓	—	—
		[A:B]	Quick wireless flash control	✓	✓	✓	✓	—	—	✓	—	—
		AA	Auto aperture	✓ <sup>5</sup>	✓ <sup>5</sup>	—	—	—	—	—	—	—
		A	Non-TTL auto	✓	✓	—	—	—	—	—	—	—
		M	Manual	✓	✓	✓	✓	—	—	✓	—	—
RPT	Repeating flash	✓	✓	✓	✓	—	—	—	—	—		
Flash Color Information Communication		✓	✓	✓	✓	—	—	—	✓	✓		
AF-assist for multi-area AF		✓	✓	✓	✓	✓	—	—	—	—		
Red-eye reduction		✓	✓	✓	✓	—	—	—	✓	—		
Camera flash mode selection		—	—	—	—	—	—	—	✓	✓		
Camera flash unit firmware update		✓	—	✓	—	—	—	—	—	✓		

1 Nedsotupno sa merenjem u tački.

2 Može se izabrati i sa blicem.

3 AA/A izbor režima izveden na blicu preko ličnih podešavanja. A je izabrano kad se koristi objektiv koji nije-CPU.

4 Može se izabrati samo aparatom (□ 192).

5 kad se koristi objektiv koji nije-CPU, non-TTL auto (A) se koristi bez obzira na režim izabran sa blicem.

## ■ Ostali blicevi

Sledeći blicevi se mogu koristiti u non-TTL auto i manual režimima. Koristite sa aparatom u režimu ekspozicije **S** ili **M** i brzinom zatvarača od  $1/200$  s ili manje.

Flash unit	SB-80DX, SB-28DX, SB-28, SB-26, SB-25, SB-24	SB-50DX <sup>1</sup>	SB-30, SB-27 <sup>2</sup> , SB-22S, SB-22, SB-20, SB-16B, SB-15	SB-23, SB-29 <sup>3</sup> , SB-21B <sup>3</sup> , SB-29S <sup>3</sup>
<b>A</b> Non-TTL auto	✓	—	✓	—
<b>M</b> Manual	✓	✓	✓	✓
 Repeating flash	✓	—	—	—
<b>REAR</b> Rear-curtain sync <sup>4</sup>	✓	✓	✓	✓

1 U **P**, **S**, **A**, i **M** režimima, spustite ugrađeni blic i koristite dodatni blic.

2 Blic se automatski podešava na TTL i okidač je zaključan. Podesite na **A** (non-TTL auto flash).

3 Autofokus je moguć samo sa AF-S VR Micro-Nikkor 105mm f/2.8G IF-ED and AF-S Micro NIKKOR 60mm f/2.8G ED objektivima.

4 Na raspolaganju kada se aparatom bira režim blica.

### **AS-15 Konektor za sinhro kabl**





Kada se AS-15 konektor (posebno se kupuje) montira na stopicu aparata, dodaci za blic se mogu konektovati preko sinhro kabla.

### **Koristite samo Nikon dodatke**

Koristite samo Nikon bliceve. Negativni naponi ili naponi iznad 250 V primenjeni na stopicu ne samo da mogu da spreče normalnu operaciju već mogu i da oštete sinhro integralna kola aparata i blica. Pre korišćenja Nikon blica koji se ne nalazi u listi navedenoj u ovom odeljku, kontaktirajte Nikon autorizovani servis za više informacija.

## ✓ Napomene o dodatnim blicevima

Pogledajte upustvo za korišćenje blica za detaljne instrukcije. Ukoliko blic podržava CLS, pogledajte sekciju o CLS-kompatibilnim digitalnim SLR aparatima. D5300 nije naveden u "digital SLR" kategoriji u upustvima za SB-80DX, SB-28DX, i SB-50DX.

Ukoliko je blic stavljen na aparat u bilo kom režimu osim , , , i  blic će okinuti sa svakim snimkom, i u režimima u kojima se ugrađeni blic ne može koristiti.

i-TTL kontrola blica se može koristiti na ISO osetljivostima od 100 do 12800. Na vrednostima preko 12800, moguće da se neće postići željeni rezultati. Ukoliko indikator spremnosti blica blinka oko 3 sekunde nakon snimanja slika, blic je odradio punom snagom a fotografija je možda podeksponirana (CLS-kompatibilni blicevi samo; za info. o indikatorima za ekspoziciju i indikatorima za punjenje blica na drugim blicevima, vidite uputstvo dobijeno uz blic).

Kada se SC-serija 17, 28, ili 29 sinhro kabla koristi, možda se neće postići željena ekspozicija u i-TTL režimu. Preporučujemo korišćenje merenje u tački u i-TTL kontroli. Slikajte probnu fotografiju i proverite rezultate na monitoru.

U i-TTL, koristite panel blica ili adapter koji dolazi sa blicem. Ne koristite druge panele kao što su difuzioni paneli, pošto mogu da proizvedu pogrešnu ekspoziciju.

Ako se kontrole SB-910, SB-900, SB-800, SB-700 ili SB-600 blica ili SU-800 wireless Speedlight komandera koriste za podešavanje komepnzacije blica,  će se pojaviti u informacionom displeju.

SB-910, SB-900, SB-800, SB-700, SB-600, i SB-400 imaju redukciju crvenih očiju dok SB-910, SB-900, SB-800, SB-700, SB-600, i SU-800 imaju AF-assist osvetljenje sa sledećim ograničenjima:

- **SB-910 i SB-900:** AF-assist osvetljenje

je dostupno sa 17–135 mm AF objektivima, ipak, autofokus je dostupan samo sa fokusnim tačkama prikazanim desno.



- **SB-800, SB-600, i SU-800:** AF-assist osvetljenje je dostupno sa 24–105 mm AF objektivima, ipak, autofokus je dostupan samo sa fokusnim tačkama prikazanim desno.

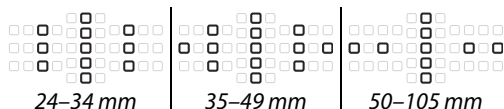

- **SB-700:** AF-assist osvetljenje je dostupno sa 24–135 mm AF objektivima, ipak, autofokus je dostupan samo sa fokusnim tačkama prikazanim desno.



# Ostala dodatna oprema

U vreme pisanja, sledeći dodaci su bili dostupni za D5300.

<b>Izvori napajanja</b>	<ul style="list-style-type: none"><li>• <b>Punjive Li-ion Baterije EN-EL14a</b> (☑ 11): Dodatne EN-EL14a baterije su dostupne od lokalnih prodavaca i Nikon predstavnstva. EN-EL14 baterije takođe mogu da se koriste.</li><li>• <b>Battery Charger MH-24</b> (☑ 11): Puni EN-EL14a i EN-EL14 baterije.</li><li>• <b>Power Connector EP-5A, AC Adapter EH-5b</b>: ovi dodaci se mogu koristiti za napajanje aparata na neograničeni period vremena (EH-5a i EH-5 AC adapteri se takođe mogu koristiti). EP-5 se je potreban da bi se aparat povezao sa EH-5b, EH-5a, ili EH-5; vidi stranu 239 za više detalja.</li></ul>
<b>Filteri</b>	<ul style="list-style-type: none"><li>• Filteri za specijalne efekte na fotografiji mogu ometeti autofokus i elektr. rangefinder.</li><li>• D5300 se ne može koristiti sa linijskim filterima polarizacije. Koristite umesto toga C-PL ili C-PL II kružne polarizovane filtere.</li><li>• NC filteri se preporučuju za zaštitu objektivu.</li><li>• Da sprečite valove, korišćenje filtera se ne preporučuje kada je subjekt kadriran uz svetlu pozadinu, ili kada je jako svetlo karirano.</li><li>• Preporučuje se merenje ka centru sa is filterima sa faktorima ekspozicije (faktori filtera) preko <math>1 \times (Y44, Y48, Y52, O56, R60, X0, X1, C-PL, ND2S, ND4, ND4S, ND8, ND8S, ND400, A2, A12, B2, B8, B12)</math>. Vidite uputstvo za filter.</li></ul>
<b>Dodaci za tražilo</b>	<ul style="list-style-type: none"><li>• <b>DK-20C Eyepiece Correction Lenses</b>: Sočiva su dostupna za dioptrije <math>-5, -4, -3, -2, 0, +0.5, +1, +2, i +3 \text{ m}^{-1}</math> kada je podešavanje dioptra kamere u neutralnoj poziciji (<math>-1 \text{ m}^{-1}</math>). Koristite eyepiece korekciona sočiva samo ako se željeni fokus ne može postići sa ugrađenom kontrolom dioptrije (<math>-1.7 \text{ to } +0.7 \text{ m}^{-1}</math>). Testirajte eyepiece korekciona sočiva pre kupovine kako bi bili sigurni da se željeni fokus može postići. Gumena kapica se ne može koristiti sa korekcionim sočivima.</li><li>• <b>Magnifier DG-2</b>: DG-2 uvećava scenu prikazanu u centru tražila za veću preciznost tokom fokusiranja. Potreban je adapter (prodaje se zasebno).</li><li>• <b>Eyepiece Adapter DK-22</b>: DK-22 se koristi za priključivanje DG-2 magnifier. Monitor ne može da se rotira kada je adapter na mestu</li><li>• <b>Right-Angle Viewing Attachment DR-6</b>: DR-6 se priključuje sa desnog ugla tražila, omogućavajući da se slika u tražilu vidi pod pravim uglom u odnosu na objektiv (npr. direktno iznad kada je kamera horizontalno). Monitor ne može da se rotira sa dodatkom na mestu.</li></ul>
<b>Softver</b>	<ul style="list-style-type: none"><li>• <b>Capture NX 2</b>: Kompletan paket za editovanje fotografija sa naprednim opcijama, kao što je odabir kontrolnih tačaka i automatska četkica retuša.</li><li>• <b>Camera Control Pro 2</b>: Kontrolišite kameru daljinski preko prečunara i pamтите fotografije direktno na hard disk računara.</li></ul> <p><b>Napomena:</b> Koristite poslednju verziju Nikon softvera. Većina Nikon softwara će se sama ažurirati preko interneta. Pogledajte na web stranicama navedenim na strani xiv za najnovije informacije o podržanim operativnim sistemima.</p>
<b>Poklopac tela</b>	<b>Body Cap BF-1B/Body Cap BF-1A</b> : Poklopac čuva ogledalo, ekran tražila, i nisko propusni filter od prašine kada nije prikaoč objektiva.

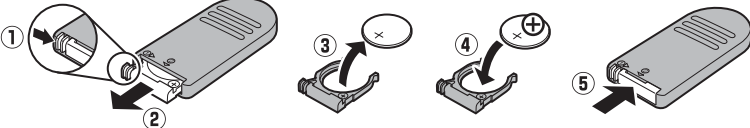
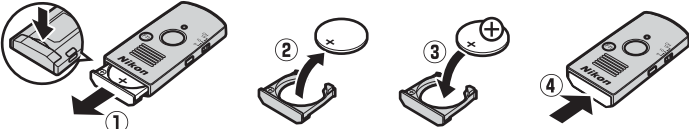
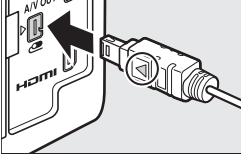
Remote controls/ wireless remote controller	<ul style="list-style-type: none"> <li>• <b>Wireless Remote Control ML-L3</b> (☐ 69): The ML-L3 koristi 3 V CR2025 bateriju.</li> </ul>  <p>Pritisnite osigurač baterije ka desno (1), ubacite nokat u prorez i otvorite ležište baterije (2). Uverite se da je baterija pravilno ubačena (4).</p> <ul style="list-style-type: none"> <li>• <b>Wireless Remote Controller WR-R10*/WR-T10</b>: Kada je nakačen WR-R10 wireless remote controller, aparat se može bežično kontrolisati preko WR-T10 daljinskog (☐ 70, 203). WR-T10 koristi 3 V CR2032 bateriju.</li> </ul> 
	<p>ubacite nokat u prorez iza osigurača baterije i otvorite ležište baterije (1). proverite da su baterije ispravno orijentisane (3).</p> <ul style="list-style-type: none"> <li>• <b>Wireless Remote Controller WR-1</b> (☐ 70, 203): WR-1 uređaji se koriste u grupama jednog ili dva uređaja, gde je jedan trasnmiter a ostali su prijemnici. Prijemnici su postavljeni na stopicu jednog ili više aparata, dopuštajući da trasmitter oslobodi zatvarač na aparatu.</li> </ul>
<b>Mikrofoni</b>	<b>Stereo Microphone ME-1</b> (☐ 129)*
<b>Accessory terminal accessories</b>	<p>D5300 je opremljen sa terminalom za <b>WR-1</b> i <b>WR-R10 wireless remote controllers</b> (☐ 70), <b>MC-DC2 remote cords</b> (☐ 88), i <b>GP-1/GP-1A GPS units</b> (☐ 81), koji povezujete tako da znak ◀ na konektoru bude u poravnanju sa ▶ znakom na uređaju (zatvorite poklopac konektora kada ne koristite terminale).</p> 
<b>USB and A/V connector accessories</b>	<ul style="list-style-type: none"> <li>• <b>UC-E17 i UC-E6 USB kablovi</b> (☐ 153, 156): Dobijeni UC-E17 kabl nije dostupan u prodaji kao zaseban proizvo; umesto toga, kupite UC-E6 kablove.</li> <li>• <b>EG-CP16 audio/video kablovi</b></li> </ul>

\* Daljinski ne može da se nakači istovremeno sa ME-1 stereo mikrofonom. Ako na silu pokušate da stavite dodatke, možete oštetiti i aparat i dodatak.

### **Dodatna oprema**

Dostupnost može varirati u zavisnosti od zemlje i regiona. Vidite nas sajt za najnovije informacije.

## Odobrene memorijske kartice

Sledeće SD memorijske karice su testirane i odobrene za D5300. Kartice klase 6 ili brže se preporučuju za snimanje filmova. Snimanje se neočekivano može prekinuti kad se koriste kartice manje brzine.

	SD mem. kartice	SDHC mem. kartice <sup>2</sup>	SDXC mem. kartice <sup>3</sup>
SanDisk	2 GB <sup>1</sup>	4 GB, 8 GB, 16 GB, 32 GB	64 GB
Toshiba		4 GB, 6 GB, 8 GB, 12 GB, 16 GB, 24 GB, 32 GB	48 GB, 64 GB
Panasonic			—
Lexar Media			64 GB
Platinum II			64 GB, 128 GB
Professional	—	—	
Full-HD Video	—	4 GB, 8 GB, 16 GB	—

1 Proverite da čitač kartica ili drugi uređaj koji će se koristiti sa karticom podržava kartice od 2 GB.

2 Proverite da čitač kartica ili drugi uređaj koji će se koristiti sa karticom podržava SDHC-kartice. Aparat podržava UHS-1.

3 Proverite da čitač kartica ili drugi uređaj koji će se koristiti sa karticom podržava SDXC-kartice. Aparat podržava UHS-I.



Druge kartice nisu testirane. Za više informacija kontaktirajte proizvođača.

# Povezivanje konektora napajanja i AC adaptera

Isključite aparat pre bilo kakvog povezivanja.

## 1 Spremite aparat.

Otvorite poklopce ležišta baterije (1) i konektora za napajanje (2).

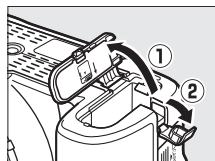

## 2 Ubacite EP-5A konektor napajanja.

Proverite da ste ubacili konektor u prikazanoj orijentaciji, koristeći konektor da drži narandžasti osigurač baterije pritisnut na jednu stranu. Osigurač zaključava konektor na mesto kad je konektor potpuno legao na mesto.

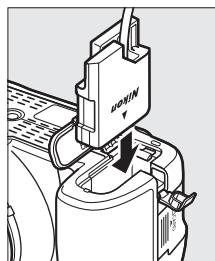

## 3 Zatvorite poklopac ležišta baterije.

Postavite kabl konektora napajanja tako da prolazi kroz slot konektora napajanja i zatvorite poklopac ležišta baterije.

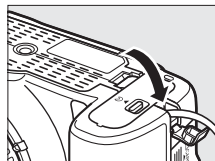

## 4 Povežite AC adapter.

Povežite kabl napajanja AC adaptera na AC utičnicu na AC adapteru (3) i EP-5A kabl napajanja na DC utičnicu (4). Ikona (4) A- će se pojaviti na ekranu kada se aparat napaja preko AC adaptera i konektora napajanja.

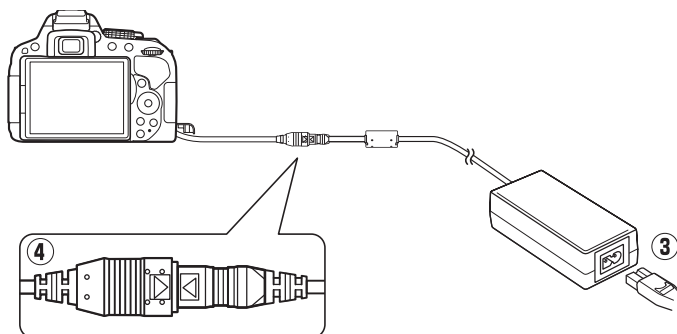

# Briga o Aparatu

## Čuvanje

Kad se fotoaparatus neće koristiti na duže periode, izvadite bateriju, stavite poklopac, i čuvajte bateriju na hladnom, suvom mestu. Da sprečite rđu i plesan, čuvajte fotoaparatus na suvom, dobro ventilisanom mestu. Ne čuvajte fotoaparatus sa naftalinskim ili kamfornim kuglicama za moljce ili na lokacijama koje:

- su slabo ventilisane ili je vlažnost preko 60%
- su pored opreme koja proizvodi velika elektromagnetna polja, kao što su televizor ili radio
- su izložena temperaturi preko 50 °C (122 °F) ili ispod –10 °C (14 °F)

## Čišćenje

<b>Telo aparata</b>	Koristite duvaljku da otklonite prašinu, i nežno obrišite sa suvom, mekom krpom. Nakon korišćenja na plaži ili moru, obrišite pesak ili so sa krpom blago pokvašenoj u destilovanoj vodi i osušite dobro fotoaparatus. <b>Važno:</b> <i>Prašina ili druga strana materija u aparatu može da izazove štetu na aparatu koju ne pokriva garancija.</i>
<b>Objektiv, ogledalo, i tražilo</b>	Ovi stakleni elementi se mogu lako oštetiti. Otklonite prašinu i prljavštinu sa duvaljkom. Ako koristite aerosol duvaljku, držite je vertikalno kako bi sprečili izbacivanje tečnosti. Da bi otklonili otiske i druge mrlje, stavite malo tečnosti za čišćenje objektiva i očistite pažljivo.
<b>Monitor</b>	Otklonite prašinu i prljavštinu sa duvaljkom. Kad čistite otiske i druge mrlje, blago čistite površinu sa kožnom krpom. Ne primenjujte pritisak, jer to može dovesti do kvara fotoaparata.

*Ne koristite alkohol, rastvarač, ili druge isparljive hemikalije.*

### Servisiranje aparata i dodatka

Kamera je precizan uređaj i zahteva redovno servisiranje. Nikon preporučuje da kameru proveri originalni prodavac ili ovlašćeni Nikon serviser svake ili svake druge godine i da se servisira svakih 3 do 5 godina (imajte na umu da se ovi servisi naplaćuju). Česta provera i servisiranje se posebno preporučuju ukoliko se kamera koristi profesionalno. Svi dadci koji se koriste sa kamerom, kao što su objektiv, dodatni blicevi treba da se odnesu zajedno sa aparatom na proveru i servis.



# Image Sensor Cleaning

Ako posumnjate da se prašina ili prljavština pojavljuje na slikama, možete očistiti filtere pomoću **Clean image sensor** opcije u setup meniju. Filteri se mogu očistiti u bilo koje vreme sa **Clean now** opcijama, ili se čišćenje može izvesti automatski kada je fotoaparat uključen ili isključen.

## ■ "Clean Now"

### 1 Postavite osnovu aparata dole.

Čišćenje senzora slike je najefikasnije kada je fotoaparat u poziciji kao što je prikazano desno.

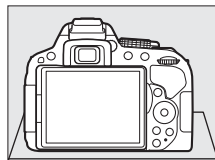

### 2 Odaberite Clean image sensor u meniju podešavanja.

Pritisnite **MENU** taster za prikaz menija. Obeležite **Clean image sensor** u setup meniju (☰ 195) i pritisnite ►.

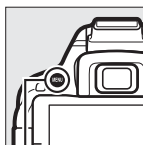

MENU taster



### 3 Odaberite Clean now.

Obeležite **Clean now** i pritisnite **OK**.



Kamera će proveriti senzor slike i početi čišćenje. **554** treperi u tražilu i ostale operacije ne mogu se izvršiti. Ne isključujte izvor napajanja dok se čišćenje ne završi i poruka prikazana desno ne nestane.

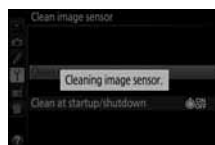

## ■ ■ “Clean at Startup/Shutdown”

- 1 Odaberite Clean at startup/shutdown.**  
Izaberite **Clean image sensor**, onda obeležite **Clean at startup/shutdown** i pritisnite ►.



- 2 Odaberite opciju.**  
Obeležite opciju i pritisnite **OK**. Birajte između **Clean at startup**, **Clean at shutdown**, **Clean at startup & shutdown**, i **Cleaning off**.



### Čišćenje senzora slike

Korišćenjem kontrola kamere tokom uključivanja, prekida se čišćenje senzora slike.

Čišćenje se obavlja vibriranjem senzora slike. Ako se ne može u potpunosti otkloniti prašina sa opcijama u **Clean image sensor** meniju, očistite senzor ručno (☞ 243) ili se konsultujte sa Nikon-predstavništvom.

Ako se čišćenje izvede nekoliko puta za redom, može trenutno da bude nedostupno da bi se zaštitilo unutrašnja električna kola. Čišćenje se može izvršiti ponovo nakon kratke pauze.

## ■ Ručno čišćenje

Ako se ne može otkloniti strana materija iz senzora sa **Clean image sensor** opcijama u setup meniju (☐ 241), senzor se može očistiti ručno kao što je opisano dole. Ipak pazite, jer je senzor jako delikatan i da se može lako oštetiti. Nikon preporučuje da senzor čisti samo Nikon-odobreni servis.

### 1 Napunite bateriju.

Potreban je pouzdan izvor energije kada se pregledaju ili čiste senzori. Proverite da ste stavili punu bateriju pre nego što nastavite.

### 2 Skinite objektiv.

Isključite aparat i skinite objektiv.

### 3 Odaberite **Lock mirror up for cleaning**.

Uključite aparat i pritisnite MENU taster da prikazete menije. Markirajte **Lock mirror up for cleaning** u setup meniju i pritisnite ► (Opcija nije dostupna ukoliko je nivo baterije ☐ ili manje).

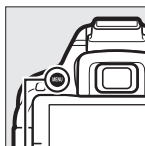

MENU taster

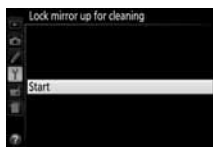

### 4 Pritisnite **OK**.

Pojaviće se poruka prikazana desno na monitoru.

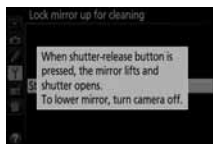

### 5 Podignite ogledalo.

Pritisnite okidač do kraja. Ogledalo će se podignuti i zavese okidača će se otvoriti, otkrivajući senzor slike.



### 6 Pregledajte senzor.

Držite fotoaparat tako da svetlost pada na senzor, pregledajte senzor da proverite ima li prašine ili prljavštine na njemu. Ako nema stranih materijala, idite na korak 8.

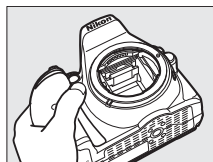

## 7 Očistite senzor.

Svu prašinu i prljavštinu otklonite sa duvaljkom. Ne koristite duvaljku sa četkicom, posto dlačice mogu oštetiti senzor. Prljavština koja se ne može otkloniti sa duvaljkom može se skloniti samo kod Nikon-odobrenog servisa. Ni pod kojim uslovima ne smete dirati i brisati senzor.

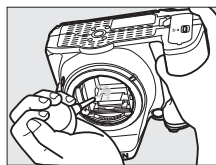

## 8 Isključite aparat.

Ogledalo će se vratiti na dole i zavese okidača će se spustiti. Stavite objektiv ili poklopac tela.

### **Koristite pouzdane izvore napajanja**

Zavesa okidača je delikatna i može se lako oštetiti. Ako se fotoaparat isključi dok je ogledalo podignuto, zavesa će se automatski zatvoriti. Da bi sprečili oštećenje na zavesi, pogledajte sledeće mere predostrožnosti:

- Ne isključujte fotoaparat i ne otklanjajte ili diskonektujte izvor energije dok je ogledalo podignuto.
- Ako je baterija slaba dok je ogledalo podignuto, čuce se bip i treptace lampa samookidača da bi upozorio da ce se zavesa okidača zatvoriti i da će se ogledalo spustiti za dva minuta. Odmah završite sa inspekcijom ili čišćenjem.

### **Strane materije na senzoru**

Nikon preuzima sve mere predostrožnosti kako bi sprečio ulazak strane materije u kontakt sa senzorom tokom proizvodnje i prenosa. D5300, ipak, je dizajniran da se koristi sa objektivima koji se menjaju, i strana materija može da uđe kada se objektiv skloni ili menja. Jednom kada je u fotoaparatu, ova strana materija se može zalepiti za senzor, i može se pojaviti na slikama pod nekim okolnostima. Da bi zaštili fotoaparat kada objektiv nije postavljen, pobrinite se da stavite poklopac za fotoaparat koju ste dobili, pre toga očistite prljavštinu i prašinu sa poklopca. Izbegavajte menjanje objektivu u okruženju gde ima mnogo prašine.

Ako strana materija nađe put do senzora, očistite ga kao što je opisano gore, ili ga odnesite na šišćenje u Nikon servis. Slike koje su izložene delićima strane materije na filterima mogu se retuširati sa Capture NX 2 (dostupnim odvojeno; □ 236) ili sa opcijama čišćenja slike dostupnim u nekim aplikacijama slike.

# Briga o fotoaparatu i bateriji: Oprez

## Briga o aparatu

**Nemojte ga ispustiti:** Uređaj može da prestane da radi ako dođe do jakog soka ili vibracije.

**Držite ga na suvom:** Ovaj uređaj nije vodootporan, i može odmah da prestane da radi kada je u kontaktu sa vodom ili jakom vlažnošću. Rđanje unutrašnjeg mehanizma je nepopravljiva šteta.

**Izbegavajte nagle promene temperatura:** Nagle promene u temperaturi, kao što se pojavljuju kada izlazite iz zgrade koja je topla na hladan dan, to može izazvati kondenzaciju unutar uređaja. Da bi sprečili kondenzaciju, stavite uređaj u kesicu za fotoaparatus ili plastičnu kesu pre izlaganja promeni temperature.

**Držite ga podalje od jakih magnetnih polja:** Ne koristite i ne čuvajte uređaje blizu opreme koja proizvodi jake elektromagnetne radijacije ili magnetička polja. Jake statične promene ili magnetna polja koje proizvodi oprema kao što su radio predajnici može da smeta monitoru, da ošteti podatke na memorijskoj, ili utiče na unutrašnje strujno kolo.

**Ne ostavljajte objektiv uperen ka suncu:** Ne ostavljajte objektiv uperen ka suncu ili drugom jekom izvoru svetla na duže periode. Intenzivno svetlo može da izazove krivljenje senzora slike ili da proizvede efekat bele mutnosti na slici.

**Isključite aparat pre vađenja izvora napajanja:** Nemojte vaditi bateriju ili isključivati napajanje dok aparat uključen ili slike snimaju ili brišu. Naglo isključivanje napajanja u ovim okolnostima može dovesti do gubitka podataka ili oštećenja memorije ili unutrašnjih kola. Da sprečite slučajne prekida napajanja, izbegavajte premeštanje aparata sa jednog mesta na drugo kada je AC adapter povezan.

**Čišćenje:** Kada čistite telo fotoaparata, koristite duvaljku kako bi nežno otklonili prašinu, i onda nežno obrišite sa suvom krpom. Nakon korisćenja fotoaparata na plaži ili moru, očistite sa krpom koja je pokvašena čistom vodom i onda osušite fotoaparatus.

Objektiv i ogledalo se lako oštećuju. Prašina se treba nežno otkloniti sa duvaljkom. Kada koristite aerosol duvaljku, držite je vertikalno kako bi sprečili izbacivanje tečnosti. Da otklonite otiske i druge mrlje sa objektiva, stavite malu količinu sredstva za čišćenje objektiva na krpu i nežno ga očistite.

Vidite "Image Sensor Cleaning" (☐ 241, 243) za info o čišćenju senzora.

**Ne dirajte zavesu zatvarača:** Zavesa okidača je jako tanka i lako se može oštetiti. Ni pod kojim uslovima ne smete vršiti silu na zavesu, dirati je sa delovima za čišćenje, ili ispuštati jak vazduh iz duvaljke. Ove stvari mogu da ogrebu, deformišu, ili pocepaju zavesu.

**Čuvanje:** Da bi sprečili rđanje i plesan, čuvajte fotoaparatus na suvom, dobro ventilisanom mestu. Ako se proizvod neće koristiti na duže vreme, sklonite bateriju da sprečite curenje i čuvajte je u plastičnoj kesu koja ne propušta. Nemojte, ipak, čuvati fotoaparatus u plastičnoj kesu, jer ovo može izazvati da se materijal raspadne. Plastična kesa koja ne propušta vremenom gubi kapacitet da apsorbuje plesan i trebalo bi se redovno menjati.

Da se spreči rđanje i plesan, izvadite fotoaparatus iz skladišta jednom u mesec dana. Uključite fotoaparatus okinite okidač par puta pre nego što ga vratite na mesto.

Čuvajte bateriju na hladnom, suvom mestu. Stavite poklopac za terminale pre odlaganja baterije.

**Monitor:** Monitori su konstruisani sa ekstremno velikom preciznošću; najmanje 99.99% piksela je efektivno, sa ne više od 0.01% koji nedostaju ili su defektni. Kako ovi displeji mogu sadržati piksele koji su uvek osvetljeni (beli, crveni, plavi ili zeleni) ili uvek isključeni (crni), ovo nije greška i ne utiče na fotografije snimljene ovim aparatom.

Slike na monitoru se teže mogu videti pod jakim svetlom.

Ne primenjujte silu na monitor, može doći do kvara ili oštećenja. Prašina i prljavština se mogu otkloniti duvaljkom. Mrlje se mogu otkloniti sa krpicom. Ako se monitor slomi, treba voditi računa da se ne povredite na staklo i da vam tečni kristal ne dođe u kontakt sa kožom i da ne uđe u usta ili oči.

**Moiré:** Moiré je obrazac kreiran interferencijom slike koja sadrži pravilnu, ponavljajuću mrežu, kao što je šara talasa ili prozori na zgradi, i senzora slike. Ako primetite moiré na vašim slikama, probajte da promenite razdaljinu od subjekta, zumiranjem i odzumiranjem, ili promenite ugao između aparata i subjekta.

## **Briga o bateriji**

Baterije mogu da cure ili eksplodiraju ako se ne koriste pravilno. Pogledajte sledeće mere predostrožnosti:















- Koristite samo baterije koje su odobrene za ovaj uređaj.
- Ne izlažite ih plamenu i jakoj toploti.
- Održavajte kontakte baterije čistim.
- Isključite uređaj pre vađenja baterija.
- Izvadite bateriju iz aparata ili punjača kada se ne koristi i vratite poklopac ležišta. Ovi uređaji crpe bateriju i kada su isključeni i mogu istrošiti bateriju do tačke kada više neće funkcionisati. Ukoliko se baterija neće koristiti duže vreme, treba je napuniti pre odlaganja. Baterije se trebaju čuvati na temperaturama od 15 do 25 °C (59 to 77 °F; izbegavajte vruće ili ekstremno hladne lokacije). Ponavljajte ovaj proces najmanje jednom u šest meseci.
- Često uključivanje i isključivanje kamere kada je baterija ispražnjena će skratiti životni vek baterije. Baterije koje su potpuno ispražnjene moraju se napuniti pre korišćenja.
- Unutrašnja temperatura baterije može se podići kada se koristi. Pokušaj punjenja baterije dok je temperatura povišena može dovesti do pada performansi i baterija se možda neće napuniti ili će se delimično napuniti. Sačekajte da se baterija ohladi pre punjenja.
- Nastavak punjenja baterije kada se napuni, može dovesti do pada performansi.
- Primitan pad vremena zadržavanja energije baterije kada se koristi na sobnoj temperaturi znači da je treba zameniti. Kupite novu EN-EL14a bateriju.
- Napunite baterije pre korišćenja. Kada fotografišete na važnim prilikama, spremite rezervnu EN-EL14a bateriju i držite je napunjenom. U zavisnosti od lokacije, možda će biti teško kupiti zamensku bateriju u tako kratkom vremenu. Imajte na umu da tokom hladnih dana, kapacitet baterije ima tendenciju opadanja. Proverite da je baterija napunjena pre fotografisanja napolju po hladnom vremenu. Držite rezervnu bateriju na toplom mestu i menjajte ih ukoliko je potrebno. Kada se zagreje, hladna baterija može povratiti deo punjenja.
- Korišćene baterije su vredan izvor. Molim vas reciklirajte korišćene baterije po regulativama.



	AUTO	P, S, A, M		
Focus mode (viewfinder)	✓	✓	✓	✓ (nedostupno u  režimu)
AF-area mode (viewfinder)	✓ <sup>4</sup>	✓	✓ <sup>4</sup>	✓ <sup>4</sup> (nedostupno u  i  režimima)
Focus mode (live view/movie)	✓	✓	✓	✓
AF-area mode (live view/movie)	—	✓	✓ <sup>4</sup>	✓ <sup>4</sup> (nedostupno u  režimu)
AE-L/AF-L taster hold	—	✓	✓ <sup>4</sup>	✓ <sup>4</sup>
Flexible program	—	✓ (dostupno samo u P režimu)	—	—
Metering	—	✓	—	—
Exposure compensation	—	✓	—	✓ <sup>4</sup> (dostupno samo u  režimu)
Bracketing	—	✓	—	—
Flash mode	✓ <sup>4</sup> (nedostupno u  režimu)	✓	✓ <sup>4</sup> (nedostupno u  režimima)	✓ <sup>4</sup> (dostupno samo u  i  režimima)
Flash compensation	—	✓	—	—

- 2  
Ostala podešavanja
- 1 Resetuje se sa **Reset shooting menu** (□ 177).
  - 2 Resetuje se sa resetom sa dva tastera (□ 71). Zasebna podešavanja za višestruku ekspoziciju su nepromenjena.
  - 3 Izborom **P, S, A**, ili **M** režima nakon izbora **Auto** za **ISO sensitivity settings > ISO sensitivity** resetuje ISO osetljivost na poslednju izabranu vrednost u **P, S, A**, i **M** režimima.
  - 4 Resetuje se kada se točkić režima prebaci na novo podešavanje.



	 	P, S, A, M	           
--	---	------------	---

# Rešavanje problema

Ako fotoaparat ne uspe da funkcioniše onako kako je očekivano, proverite listu čestih problema ispod pre konsultovanja sa Nikon predstavništvom.

## Baterija/Displej

**Aparat je uključen ali ne reaguje:** sačekajte kraj snimanja. Ako problem i dalje postoji isključite aparat. ako se aparat ne isključi, izvadite i vratite baterije, ako koristite AC adapter, diskonektujte i ponovo povežite AC adapter. Imajte na umu da će se podaci koji se trenutno snimaju izgubiti, a podaci koji su već sačuvani ostaće netaknuti.

**Tražilo nije u fokusu:** Prilagodite fokus kroz tražilo (☐ 15). Ako ovo ne ispravi problem, izaberite single-servo autofokus (**AF-S**; ☐ 50), single-point AF ([\*]; ☐ 52), i centralnu fokusnu tačku, i onda kadrirajte subjekat koji ima kontrast u centralnoj fokusnoj tački i pritisnite okidač do pola da fokusirate. Kad je aparat u fokusu, koristite kontrolu podešavanja dioptera da subjekat bude dobro fokusiran u tražilu. Ako je potrebno, fokus u tražilu se može dalje podesiti korišćenjem opcionih korektivnih sočiva (☐ 236).

**Ekran se isključuje bez upozorenja:** Izaberite duže odlaganje za Custom Setting c2 (**Auto off timers**; ☐ 186).

**Informacioni displej se ne prikazuje na ekranu:** Okidač je pritsnut do pola. Ukoliko se ne pojave informacije kada sklonite prst sa okidača, potvrdite da je **On** selektovano za **Auto info display** (☐ 199) i da je baterija napunjena.

**Displej tražila je nečitljiv i zamagljen:** Osvetljenje ekrana varira sa temperaturom.

## Snimanje (Svi režimi)

**Fotoaparatu je potrebno vreme da se uključi:** Obrišite foldere ili fajlove.

**Okidač onemogućen:**

- Mem kartica je zaključana ili nije ubačena (☐ 12, 15).
- **Release locked** je izabrano za Custom Setting f4 (**Slot empty release lock**; ☐ 194) i nema memorijske kartice (☐ 12).
- Ugrađeni blic se puni (☐ 23).
- Aparat nije u fokusu (☐ 20).
- CPU objektiv sa prstenom blende je stavljen ali otvor nije zaključan na najvećem f-broju (☐ 227).
- Objektiv koji nije CPU je nakačen a aparat nije u **M** režimu (☐ 228).

**Samo jedan slika se napravi svaki put kada se okidač pritisne u continuous shooting režimu:** Spustite ugrađeni blic (☐ 46, 61).

**Finalna slika je veća od vidljivog polja u tražilu:** Tražilo pokriva 95% vidnog polja.

### Fotografije nisu u fokusu:

- AF-S ili AF-I objektiv nije prikačen: koristite AF-S ili AF-I objektiv ili fokusirajte ručno.
- Fotoaparatus nije u mogućnosti da fokusira sa autofokusom: fokusirajte ručno ili koristite zaključavanje fokusa (☞ 51, 54, 56).
- Kamera je u ručnom režimu fokusa: fokusirajte ručno (☞ 56).

**Fokus se ne zaključava kada se pritisne okidač do pola:** Koristite  (☞) taster da zaključate fokus kada je živi prikaz isključen i **AF-C** izabran za režim fokusa ili kada snimate pomične subjekte u **AF-A** režimu (☞ 54).

### Ne može da se selektuje tačka fokusa:

-  (**Auto-area AF**; ☞ 52) izabrano: odaberite drugi AF-area režim.
- Pritisnite okidač do pola da startujete standby timertimer (☞ 23).

**Ne može odabrati AF-area mode:** Odabran je ručni fokus (☞ 50, 56).

### AF-assist lampa ne svetli:

- AF-assist lampa neće svetleti ako je **AF-C** izabrano za režim fokusa (☞ 50) ili continuous-servo AF izabrano u **AF-A** režimu fokusa. Izaberite **AF-S**. AF-assist nije dostupno ni kad je 3D-praćenje izabrano za AF-area mode; ako je single-point ili dynamic-area AF izabrano, izaberite centralnu fokusnu tačku (☞ 52, 54).
- U živom prikazu ili tokom snimanja filmova.
- Ukoliko je **Off** izabrano za Custom Setting a3 (**Built-in AF-assist illuminator**, ☞ 185).
- U nekim režimima snimanja se AF-assist illuminator ne može koristiti (☞ 247).
- AF-assist lampa će se automatski isključiti da zaštiti lampu nakon dužeg perioda upotrebe; sačekajte da se ohladi.

**Veličina slika se ne može promeniti:** NEF (RAW) opcija izabrana za kvalitet slike (☞ 59).

### Kamera sporo snima fotografije:

- U zavisnosti od uslova snimanja i rada mem. kartice, lampa pristupa može da svetli do 1 min. nakon završetka snimanja u režimima kontinualnog snimanja.
- **Kamera sporo snima fotografije** (☞ 180).

### Šum (sličajni svetli pikseli, magla ili linije) se pojavljuju na fotografijama:

- Odaberite manji ISO ili koristite viši nivo ISO redukcije šuma (☞ 180).
- Brzina zatvarača je sporija od 1 s: koristite redukciju šuma duge ekspozicije (☞ 180).
- Isključite **Active D-Lighting** da izbegnete pojačani efekat šuma (☞ 95).

### Kada se okida sa daljinskog ne fotografiše:

- Promenite bateriju u daljinskom (☞ 237).
- Odaberite daljinski režim (☞ 69).
- Blic se puni (☞ 23).
- Vreme izabrano za Custom Setting c4 (**Remote on duration (ML-L3)**, ☞ 187) je prošlo.
- Jarko svetlo smeta daljinskom.

### Bip se ne čuje:

- **Off** je izabrano za Custom Setting d1 (**Beep**; ☞ 187).
- Kamera je u tihom režimu okidača (☞ 47), ili se snima film (☞ 126).
- **MF** ili **AF-C** je izabrano za režim fokusa ili se subjekat pomera kada je **AF-A** izabrano (☞ 50).

**Fotografije su zamagljene ili zamrljane.:** Očistite objektiv, ukoliko se problem nastavi, pokrenite čišćenje senzora (☞ 241).

**Datum se ne utiskuje na fotografije:** NEF (RAW) opcija izabrana za kvalitet slike (☞ 59, 190).

---

**Zvuk nije snimljen sa filmom: Microphone off** je izabrano za **Movie settings > Microphone** (☐ 128).

---

**Treptanje i savijanje se javlja u prikazu uživo ili tokom snimanja filma:** Izaberite opciju za **Flicker reduction** koja se poklapa sa frekvencijom lokalnog AC izvora napajanja (☐ 200).

---

**Stavka iz menija ne može da se selektuje:** Neke opcije nisu dostupne u svim režimima.

---

## Slikanje (P, S, A, M)

---

**Okidač je blokiran:**

- Postavljen je objektiv koji nije-CPU: rotirajte toččić režima u **M** režim (☐ 228).
  - Toččić režima okrenut na **S** nakon što je brzina zatvarača nameštena na "Bulb" ili "Time" u režimu **M**: odaberite novu brzinu zatvarača (☐ 85).
  - Ako je bracketing balansa bele aktivan, okidač neće biti dostupan i ekran odbrojavanja ekspozicije u tražilu će blinkati ako nema dovoljno mesta na memorijskoj kartici za snimanje svih slika u sekvenci bracketing a. Ubacite novu memorijsku karticu.
- 

**Pun raspon ili brzina zatvarača nisu na raspolaganju:**

- Blic u upotrebi (☐ 65).
  - Kada je **On** izabrano za **Movie settings > Manual movie settings** u meniju snimanja, raspon dostupne brzine zatvarača zavisi od broja sličica u sekundi (☐ 129).
- 

**Ne može se izabrati željena blenda:** Raspon raspoloživih blendi varira sa objektivom.

---

**Boje su neprirodne:**

- Podesite beli balans da odgovara izvoru svetla (☐ 101).
  - Podesite **Set Picture Control** postavke (☐ 111).
- 

**Ne može se izmeriti beli balans:** Subjekat je isuviše taman ili svetao (☐ 106).

---

**Fotografija se ne može odabrati za preset belog balansa:** Fotografija nije kreirana sa D5300 (☐ 107).

---

**Efekte kontrole slike razlikuju se od slike do slike: A** (auto) je izabrano za pooštavanje, kontrast ili zasićenje. Za konzistentne rezultate kroz seriju fotografija, odaberite drugo podešavanje (☐ 113).

---

**Merenje se ne može promeniti:** Zaključavanje autoekspozicije je uključeno (☐ 91).

---

**Kompenzacija ekspozicije se ne može koristiti:** Odaberite režim **P, S, ili A** (☐ 82, 92).

---

**Šum (svetle tačke, slučajni svetli pikseli, magla, linije i crvenkasta polja) se pojavljuju u fotografijama duge ekspozicije:** koristite redukciju šuma duge ekspozicije (☐ 180).

---

## Reprodukcija

---

**NEF (RAW) slike se ne reprodukuju:** Fotografije napravljene sa kvalitetom slike NEF (RAW)+JPEG (☐ 59).

---

**Neke slike se ne prikazuju tokom reprodukcije:** Selektujte **All** za **Playback folder**. Obratite pažnju da je **Current** automatski izabran nakon slikanja (☐ 175).

---

---

**“Tall” (portrait) orijentisane fotografije su prikazane u horizontalnoj orijentaciji:**

- Odaberite **On** za **Rotate tall** (☐ 176).
- Fotografija je napravljena sa **Off** izabranim za **Auto image rotation** (☐ 202).
- Fotografija je prikazana u pregledu slike (☐ 176).
- Kamera je okrenuta na dole ili gore kada je fotografisano (☐ 202).

---

**Fotografija se ne može obrisati:**

- Fotografija je zaštićena. Uklonite zaštitu (☐ 143).
- Mem. kartica je zaključana (☐ 12).

---

**Ne možete retuširati sliku:** Slika se ne može više editovati (☐ 205).

---

**Ne može se izmeniti redosled štampe:**

- Memorijska kartica je puna: obrišite fotografije (☐ 15, 146).
- Mem. kartica je zaključana (☐ 12).

---

**Ne mogu se odabrati fotografije za štampanje:** Slika je u NEF (RAW) formatu. Kreirajte JPEG kopiju pomoću **NEF (RAW) processing** ili prebacite na računar i štampajte pomoću dobijenog softvera ili Capture NX 2 (☐ 153, 213, 236).

---

**Slika se ne prikazuje na TV-u:**

- Odaberite ispravan video režim (☐ 202) ili izlaznu rezoluciju (☐ 166).
- A/V (☐ 164) ili HDMI (☐ 165) kabl nije dobro povezan.

---

**Aparat ne reaguje na daljinsku kontrolu za HDMI-CEC televizor:**

- Izaberite **On** za **HDMI > Device control** u setup meniju (☐ 166).
- Podesite HDMI-CEC za televizor kao što je opsiano u dokumentaciji dobijenoj za uređaj.

---

**Ne možete prebaciti slike na računar:** OS nije kompatibilan sa aparatom ili programom za transfer slike. Koristite čitač kartica da prebacite slike na računar (☐ 152).

---

**Fotografije se ne prikazuju u Capture NX 2:** Instalirajte najnoviju verziju (☐ 236).

---

**Image Dust Off opcija u Capture NX 2 nema željeni efekat:** Senzor čišćenja slike menja poziciju prašine na niskopropusnom filteru. Dust off referentni podaci koji se snimaju nakon odrade senzora za čišćenje slike se ne mogu koristiti sa slikama koje su snimljene pre odrade senzora čišćenja slike (☐ 199).

---

## Podaci o lokaciji

---

**Aparat nije u mogućnosti ili je spor pa ne može da dobije signal sa satelita:** Lokalni geografski i atmosferski uslovi mogu da speče ili odlože primanje podataka o lokaciji. Za najbolje rezultate, izaberite lokaciju na otvorenom bez ikakvih prepreka. Ugrađenom uređaju za podatak o lokaciji će možda biti potrebno neko vreme da primi signal odmah nakon ubacivanja baterije ili kada se ova funkcija koristi po prvi put, ili nakon dužeg vremena nekorišćenja. Nadogradite GPS fajl (☐ 80).

---

**Podaci o lokaciji nisu snimljeni sa fotografijama:** Proverite snagu signala (☐ 75). Aparat će snimiti podatke o lokaciji samo ako se 📶 ili 📶 indikator pojavi u informacionom displeju; podaci neće biti snimljeni ako indikator blinka.

---

**Podaci o lokaciji nisu tačni:** Tačnost podataka može da varira do 700m zavisno od kvaliteta signala i lokalnih topografskih uslova.

---

**Ne može da nadogradi GPS fajl:**

- Proverite da je sat na aparatu podešen (☐ 201).
  - Proverite da mem. kartica ubačena u aparat sadrži GPS fajl i da je fajl u ispravnom folderu (☐ 80).
  - Fajl može da bude neispravan. Ponovo preuzmite fajl.
- 

**Ne može da startuje novi track log:**

- Proverite da je sat na aparatu podešen (☐ 201).
  - Ako aparat već snima track log, izaberite **Location data > Create log > End** da završite trenutni log pre početka novog.
  - Mem- kartica je zaključana, puna, ili nije ubačena (☐ 12, 15), ili je dostignut maksimalan broj log fajlova (36 fajlova po danu, sa maksimum 100 fajlova po kartici). Ako je dostignut maksimalan broj fajlova, formatirajte trenutnu memorijsku karticu ili ubacite drugu mem. karticu; ako je kartica puna, ubacite novu ili izbrišite neželjene fajlove.
- 

## Wi-Fi (Wireless Networks)

---

**Pametni uređaji ne prikazuju SSID aparata (naziv mreže):**

- Proverite da je **Enable** izabrano za **Wi-Fi > Network connection** u setup meniju aparata (☐ 169).
  - Probajte da isključite i ponovo uključite Wi-Fi na smart uređaju.
- 

## Ostalo

---

**Datum snimanja nije tačan:** Podesite sat kamere (☐ 14, 201).

---





**Stavke menija ne mogu se izabrati:** Neke opcije nisu dostupne sa određenim kombinacijama podešavanja ili kada memorijska kartica nije ubačena (☐ 12, 205, 247).

---



# Poruke o greškama

Ova sekcija prikazuje listu indikatora i poruka o greškama koje se pojavljuju u tražilu, i monitoru.

## Ikone upozorenja

Svetleća  in the monitor or  ikonica na keranu ili  u tražilu ukazuje na to da se poruka o greški može prikazati pritiskom na  (?) taster.

Indikator		Rešenje	
Monitor	Tražilo		
Lock lens aperture ring at minimum aperture (largest f/-number).	 (blinka)	Namestite prsten blende na najmanji otvor (najveći f-broj).	227
Lens not attached	 (blinka)	<ul style="list-style-type: none"> <li>Stavite objektiv koji nije-IX NIKKOR.</li> <li>Ukoliko je stavljen objektiv koji nije-CPU odaberite režim <b>M</b>.</li> </ul>	226 87
Shutter release disabled. Recharge battery.	 (blinka)	Isključite aparat, napunite ili zamenite baterije.	2, 11
This battery cannot be used. Choose battery designated for use in this camera.	 (blinka)	Koristite Nikon autorizovanu bateriju.	236
Initialization error. Turn camera off and then on again.	 /[E r r r] (blinka)	Isključite aparat, izvadite i zamenite bateriju a potom ponovo uključite aparat.	2, 11
Battery level is low. Complete operation and turn camera off immediately.	—	Završite čišćenje, isključite aparat i zamente bateriju.	244
Clock not set	—	Podesite sat.	14, 201
No SD card inserted	 (blinka)	Isključite aparat i uverite se da je mem. kartica dobro ubačena.	12
Memory card is locked. Slide lock to "write" position.	 (blinka)	Mem. kartica je zaključ. (write protected). Promenite prekid. na kartici u "write" poziciju.	12
This memory card cannot be used. Card may be damaged. Insert another card.	 /[E r r r] (blinka)	<ul style="list-style-type: none"> <li>Koristite dozvoljene tipove kartica.</li> <li>Formatirajte karticu. Ukoliko se problem ponovo javi, kartica je možda oštećena. Kontaktirajte Nikon predstavništvo.</li> <li>Greška pri kreiranju novog foldera. Obrišite slike i ubacite novu karticu.</li> <li>Ubacite novu mem. karticu.</li> <li>Eye-Fi kartica još uvek emituje WiFi signal iako je <b>Disable</b> izabrano za <b>Eye-Fi upload</b>. Da prekinete WiFi transmisiju, isključite aparat i uklonite karticu.</li> </ul>	238 196 12, 146 12 204

Indikator		Rešenje	📖
Monitor	Tražilo		
Not available if Eye-Fi card is locked.	 (blinka)	Eye-Fi kartica je zaključana (write protected). Promenite poz. prekid. na kartici u "write" poziciju.	12
This card is not formatted. Format the card.	 (blinka)	Formatirajte karticu, isključite aparat i ubacite novu karticu.	12, 196
Card is full	 (blinka)	• Smanjite kvalitet ili veličinu slike.	58
		• Obrišite slike.	146
		• Ubacite novu mem. karticu.	12
—	 (blinka)	Aparat ne može da se fokusira preko autofokusa. Promenite kompoziciju ili fokusirajte ručno.	20, 51, 56
Subject is too bright	 (blinka)	• Koristite nižu ISO osetljivost.	66
		• Koristite komercijalni ND filter.	236
		• U režimu: S povećajte brzinu zatvarača	85
Subject is too dark	 (blinka)	A odaberite manju blendu (veći f-broj)	86
		 izaberite drugi režim snimanja	3
		• Koristite veću ISO osetljivost.	66
Subject is too dark	 (blinka)	• Koristite blic.	61
		• U režimu: S smanjite brzinu zatvarača	85
		A odaberite veću blendu (manji f-broj)	86
No "Bulb" in S mode	 (blinka)	Promenite brzinu zatvarača ili odaberite režim M.	85, 87
No "Time" in S mode	 (blinka)		
No "Bulb" in HDR mode	 (blinka)	• Promenite brzinu zatvarača. • Isključite HDR.	87, 88 96
No "Time" in HDR mode	 (blinka)		
Interval timer shooting	—	Meniji i reprodukcija nisu na raspolaganju tokom snimanja sa intervalom. Da bi isključili interval timer shooting, isključite aparat.	67
—	 (blinka)	Blic je odradio punom snagom. Proverite sliku na ekranu. Ukoliko je podeksponirana, podesite podešavanja i probajte ponovo.	—
—	 (blinka)	• koristite blic. • Promenite distancu od subjekta, blendu, domet blica, ili ISO osetljivost. • Žižna daljina je manja od 18 mm: koristite veću žižnu daljinu. • Opcioni blic SB-400 ili SB-300 je nakačen: blic je u odskočnoj poziciji ili je razdaljina fokusa prekratka. Nastavite snimanje; ako je neophodno povećajte razdaljinu fokusa da sprečite pojavu senki na fotografiji.	61 65, 66, 86 — —



Indikator		Rešenje	📖
Monitor	Tražilo		
Flash error	⚠️ (blinka)	Greška se dogodila tokom ažuriranja firmware-e softvera za dodatni blic. Kontaktirajte Nikon servis.	—
Error. Press shutter release taster again.	⚠️ (blinka)	Pustite zatvarač. Ukoliko se greška iznova pojavljuje, kontaktirajte Nikon predstavništvo.	—
Start-up error. Contact a Nikon-authorized service representative.		Konsultujte Nikon autorizovanog distributera i servisera.	—
Metering error			
Unable to start live view. Please wait for camera to cool.	—	Sačekajte da se unutrašnji delovi ohlade pre nastavka pregleda uživo i snimanja filma.	124, 127
Folder contains no images.	—	Odabrani folder za reprodukciju nema u sebi slike (ova poruka će biti prikazana ako je mem. kartica ubačena nakon izbora <b>Current</b> za <b>Playback folder</b> u meniju reprodukcije i ako je reprodukcija počela pre nego što su slike snimljene). Ubacite drugu mem. karticu ili izaberite <b>All</b> za <b>Playback folder</b> .	12, 175
Cannot display this file.	—	Fajl se ne može reprodukovati na aparatu.	—
Cannot select this file.	—	Slike kreirane na drugim uređajima se ne mogu retuširati.	206
No image for retouching.	—	Memorijska kartica ne sadrži NEF (RAW) slike za upotrebu sa <b>NEF (RAW) processing</b> .	213
Could not connect; multiple devices detected. Try again later.	—	Više smart uređaja pokušava istovremeno da se poveže na aparat. Sačekajte nekoliko minuta i pokušajte ponovo.	168
Error	—	Izaberite <b>Disable</b> za <b>Wi-Fi &gt; Network connection</b> , onda ponovo odaberite <b>Enable</b> .	172
Network access not available until camera cools.	—	Isključite aparat, sačekajte da se ohladi i pokušajte ponovo.	—
Check printer.	—	Proverite štampač. Da bi nastavili, odaberite <b>Continue</b> (ako je raspoloživo).	—*
Check paper.	—	Papir nije u odgovarajućoj veličini. Stavite papir tačne veličine i odaberite <b>Continue</b> .	—*
Paper jam.	—	Sklonite zaglavljani papir i odaberite <b>Continue</b> .	—*
Out of paper.	—	Stavite papir tačne veličine i odaberite <b>Continue</b> .	—*
Check ink supply.	—	Proverite mastilo. Da nastavite, odaberite <b>Continue</b> .	—*
Out of ink.	—	Zamenite mastilo i odaberite <b>Continue</b> .	—*



\* Pogledajte uputstvo štampača za više informacija.



# Specifikacije

## ■ Nikon D5300 digitalni fototapar

<b>Tip</b>	
Tip	Single-lens reflex digitalni aparat
Konektor objektiva	Nikon F bajonet (sa AF kontaktima)
Efektivni vidni uga	Nikon DX format; žižna daljina ekvivalentna aproks. 1.5× onoj za objektiv u FX formatu
<b>Efektivnih piksela</b>	
Efektivnih piksela	24.2 miliona
<b>Senzor</b>	
Senzor	23.5 × 15.6 mm CMOS senzor
Ukupno piksela	24.78 miliona
Redukcija prašine	Zasnovana na čišćenju senzora ili softverski (opciono Capture NX 2 softver potreban)
<b>Storage</b>	
Veličina slike (piksela)	<ul style="list-style-type: none"><li>• 6000 × 4000 (Large)</li><li>• 4496 × 3000 (Medium)</li><li>• 2992 × 2000 (Small)</li></ul>
Format fajlova	<ul style="list-style-type: none"><li>• <b>NEF (RAW)</b>: 12- ili 14 bit, kompresovane</li><li>• <b>JPEG</b>: JPEG-u osnovi komplementarne sa finom (aproks. 1 : 4), normalnom (aproks. 1 : 8), ili osnovnom (aproks. 1 : 16) compression</li><li>• <b>NEF (RAW)+JPEG</b>: Jedna fotografija snimljena i u NEF (RAW) i u JPEG formatu</li></ul>
Picture Control System	Standard, Neutral, Vivid, Monochrome, Portrait, Landscape; odabrana kontrola slike može se izmeniti; čuvanje ličnih kontrola slike
Media	SD (Secure Digital) i UHS-I kompatibilne SDHC i SDXC mem. kartice
Sistem fajlova	DCF (Design Rule for Camera File System) 2.0, DPOF (Digital Print Order Format), Exif (Exchangeable Image File Format for Digital Still Cameras) 2.3, PictBridge
<b>Tražilo</b>	
Tražilo	Eye-level pentamirror single-lens reflex viewfinder
Pokrivenost kadra	Približno. 95% horizontalno i 95% vertikalno
Uvećanje	Približno 0.82 × (50 mm f/1.4 objektiv na beskonačno, -1.0 m <sup>-1</sup> )
Eyepoint	18 mm (-1.0 m <sup>-1</sup> ; od centra površine sočiva tražila)
Podšavanje dioptrije	-1.7 – +1.0 m <sup>-1</sup>
Ekran fokusa	Tip B BriteView Clear Matte Mark VII ekran
Ogledalo	Brzo vraćanje
Blenda	Trenutno vraćanje, elektronski kontrolisana

Objektivi	
<b>Kompatibilni objektivi</b>	Autofokus je dostupan sa AF-S i AF-I objektivima. Autofokus nije dostupan, AF objektivima (IX NIKKOR i objektivi za F3AF nisu podržani), i AI-P objektivima. Non-CPU objektivima mogu se koristiti u režimu M, ali merenje ekspozicije kamere neće funkcionisati.  Elektronski rangefinder se može koristiti sa objektivima koji imaju maksimalnu blendu od f/5.6 li bržu.
Zatvarač	
<b>Tip</b>	Elektronski kontrolisani vertikalno putujući zatvarač žižne ravni
<b>Brzina</b>	$1/4000 - 30$ s u koracima od $1/3$ ili $1/2$ EV; Bulb; Time
<b>Brzina sinhronizacije blica</b>	$X = 1/200$ s; sinhronizacija sa zatvaračem na $1/200$ s ili sporijim
Okidanje	
<b>Režim okidača</b>	[S] (single frame), [C] (continuous L), [H] (continuous H), [Q] (quiet shutter release), [T] (self-timer), [2s] (delayed remote; ML-L3), [Q] (quick-response remote; ML-L3); interval timer photography supported
<b>Približna brzina snimanja</b>	<ul style="list-style-type: none"> <li>[C]: Do 3 fps</li> <li>[H]: Do 5 fps (JPEG i 12-bit NEF/RAW) ili 4 fps (14-bit NEF/RAW)</li> </ul> <b>Napomena:</b> Brzina snimanja pretpostavlja autom. ekspoziciju za continuous-servo AF, ručno ili shutter-priority, brzinu zatvarača od $1/250$ s ili veću, <b>Release</b> izabrano za Custom Setting a1 ( <b>AF-C priority selection</b> ), i ostala podešavanja na osnovnim vrednostima.
<b>Samookidač</b>	2 s, 5 s, 10 s, 20 s; 1–9 snimaka
Ekspozicija	
<b>Metode merenja</b>	TTL exposure metering using 2016-pixel RGB sensor
<b>Metode merenja</b>	<ul style="list-style-type: none"> <li><b>Matrix metering:</b> 3D merenje boje matriksom II (tip G, E, i D objektiva); merenje boje matriksom II (drugi CPU objektivima)</li> <li><b>Center-weighted metering:</b> Ka centru 75% do 8-mm u krugu oko centra</li> <li><b>Spot metering:</b> Meri 3.5-mm krug (oko 2.5% od kadra) centriran na selektovanoj tački fokusa</li> </ul>
<b>Raspon (ISO 100, f/1.4 objektiv, 20 °C/68 °F)</b>	<ul style="list-style-type: none"> <li><b>matriks ili merenje ka centru:</b> 0–20 EV</li> <li><b>Spot metering:</b> 2–20 EV</li> </ul>
<b>Exposure meter coupling</b>	CPU
<b>Režim</b>	Auto modes (☺ auto; ☺ auto, flash off); programmed auto with flexible program (P); shutter-priority auto (S); aperture-priority auto (A); manual (M); scene modes (👤 portrait; 🌄 landscape; 🧒 child; 🏃 sports; 🌿 close up; 🌃 night portrait; 🌃 night landscape; 🎉 party/indoor; 🏖️ beach/snow; 🌅 sunset; 🌄 dusk/dawn; 🐾 pet portrait; 🕯️ candlelight; 🌸 blossom; 🍂 autumn colors; 🍷 food); special effects modes (🌃 night vision; 🎨 color sketch; 🎭 toy camera effect; 🏠 miniature effect; 🎨 selective color; 🎭 silhouette; 🎨 high key; 🎨 low key; 🎨 HDR painting)
<b>Kompenzacija ekspozicije</b>	Podešavanje –5 – +5 EV u koracima od $1/3$ ili $1/2$ EV u P, S, A, i M režimu
<b>Bracketing</b>	<ul style="list-style-type: none"> <li><b>Exposure bracketing:</b> 3 koraka po <math>1/3</math> ili <math>1/2</math> EV</li> <li><b>White balance bracketing:</b> 3 koraka po 1</li> <li><b>Active D-Lighting bracketing:</b> 2 snimka</li> </ul>
<b>Zaključavanje ekspozicije</b>	Osvetljenost zaključana na vrednosti izabranoj sa $\overline{AE-L}$ (☑) tasterom

Ekspozicija	
<b>ISO osetljivost (preporuč. indeks ekspozicije)</b>	ISO 100 – 12800 u koracima od $\frac{1}{3}$ EV. može se podesiti na oko 0.3, 0.7, ili 1 EV (ISO 25600 ekvival.) iznad ISO 12800; auto ISO kontrola dostupna
<b>Active D-Lighting</b>	☞ A Auto, ☞ H <sup>+</sup> Extra high, ☞ H High, ☞ N Normal, ☞ L Low, OFF Off
Fokus	
<b>Autofokus</b>	Nikon Multi-CAM 4800DX senzor sa TTL faznom detekcijom, 39 fokusnih tačaka (uključujući 9 ukrštenih), i AF-lampu (pribl. 0.5–3 m/1 ft 8 in.–9 ft 10 in.)
<b>raspon detekcije</b>	–1 – +19 EV (ISO 100, 20 °C/68 °F)
<b>Lens servo</b>	<ul style="list-style-type: none"> <li>• <b>Autofocus (AF):</b> Single-servo AF (<b>AF-S</b>); continuous-servo AF (<b>AF-C</b>); auto AF-S/AF-C selection (<b>AF-A</b>); predviđeno praćenje fokusa automatski se aktivira prema statusu subjekta</li> <li>• <b>Manual focus (MF):</b> Elektronsko tražilo</li> </ul>
<b>Fokusna tačka</b>	Može se izabrati između 39 ili 11 tačaka fokusa
<b>AF-area režim</b>	U tački AF, 9-, 21-, ili 39- tačaka AF, 3D-praćenje, automatsko polje AF
<b>Zaključavanje fokusa</b>	Fokus se može zaključati pritiskanjem tastera okidača do pola (single-servo AF) ili pritiskanjem  tastera
Blic	
<b>Ugrađeni blic</b>	 : Blic izlazi automatski P, S, A, M,  : Blic iskače kad se pritisne okidač
<b>Vodilja</b>	Pribl. 12/39, 13/43 sa ručnim blicem (m/ft, ISO 100, 20 °C/68 °F)
<b>Kontrola blica</b>	TTL: i-TTL kontrola blica korišćenjem 2016-pikselnog RGB senzora dostupno sa ugrađenim blicem i SB-910, SB-900, SB-800, SB-700, SB-600, SB-400, ili SB-300; i-TTL balansirani fill-flash za digitalni SLR se koristi sa matrix i merenjem ka centru, standardni i-TTL blic za digitalni SLR sa merenjem u tački
<b>Režim blica</b>	Auto, auto sa redukcijom crvenih očiju, auto spora sinhr., auto spora sinhr. sa redukcijom crvenih očiju, fill-flash, redukcija crvenih očiju, spora sinhr., spora sinhr. na zadnjoj zavesici, sinhr. na zadnjoj zavesici, isključeno
<b>Kompenzacija blica</b>	–3 – +1 EV u koracima od $\frac{1}{3}$ ili $\frac{1}{2}$ EV
<b>Indikator spremnosti blica</b>	Svetli kad su ugrađeni blic ili opcioni blicevi napunjeni; blinka nakon što blic okine punom jačinom
<b>Stopica</b>	ISO 518 hot-shoe with sync and data contacts and safety lock
<b>Nikon Creative Lighting System (CLS)</b>	Bežicno osvetljenje koje se podržava sa blicem SB-910, SB-900, SB-800, ili SB-700 kao glavnim blicem SU-800 kao komanderom; Flash Color Information Communication podržani sa svim CLS-kompat. blicovima
<b>Sync terminal</b>	AS-15 sync terminal adapter (kupuje se posebno)
Balans bele	
<b>Balans bele</b>	Auto, incandescent, fluorescent (7 tipova), direct sunlight, flash, cloudy, shade, preset manual, sva izuzev preset manual sa finim podešavanjem.

<b>Živi prikaz</b>	
<b>Lens servo</b>	<ul style="list-style-type: none"> <li>• <b>Autofocus (AF):</b> Single-servo AF (<b>AF-S</b>); full-time-servo AF (<b>AF-F</b>)</li> <li>• <b>Manual focus (MF)</b></li> </ul>
<b>AF-režim polja</b>	Face-priority AF, wide-area AF, normal-area AF, subject-tracking AF
<b>Autofokus</b>	AF detekcija kontrasta bilo gde u kadru (aparatus automatski bira fokusnu tačku kad je izabrano prioritet lica AF ili praćenje subjekta AF)
<b>Automatski izbor scene</b>	Dostupno u  i  režimima
<b>Film</b>	
<b>Merenje</b>	TTL merenje ekspozicije korišćenjem glavnog senzora
<b>Metod merenja</b>	Matrix
<b>veličina frejma (pikseli) i brzina snimanja</b>	<ul style="list-style-type: none"> <li>• 1920 × 1080, 60p (progresivni)/50p/30p/25p/24p, ★ high/normal</li> <li>• 1280 × 720, 60p/50p, ★ high/normal</li> <li>• 640 × 424, 30p/25p, ★ high/normal</li> </ul> <p>Broj frejmova od 30p (Pravi broj frejmova 29.97 fps) i 60p (Pravi broj frejmova 59.94 fps) je dostupan kada je <b>NTSC</b> izabrano za video režim. 25p i 50p su dostupni kada je <b>PAL</b> izabrano za video režim. Tačan broj frejmova je 24 p za 23.976 fps.</p>
<b>Format fajla</b>	MOV
<b>Video kompresija</b>	H.264/MPEG-4 Advanced Video Coding
<b>Format snimanja zvuka</b>	Linear PCM
<b>Uređaj snimanja zvuka</b>	Ugrađeni ili eksterni stereo mikrofoni; osetljivost je podesiva
<b>ISO osetljivost</b>	ISO 100–12800; može se podesiti i na približno 0.3, 0.7, ili 1 EV (ISO 25600 ekvivalent) iznad ISO 12800
<b>Ekran</b>	
<b>Ekran</b>	8.1 cm/3.2-in. (3 : 2), pribl. 1037k-dot (720 × 480 × 3 = 1,036,800 tačaka), TFT monitor sa variranjem ugla sa 170 ° uglom preglednosti, pribl. 100% pokrivenosti kadra, i podešavanjem osvetljenja
<b>Reprodukcija</b>	
<b>Reprodukcija</b>	prikaz preko celog ekrana i ikonice (4, 12, ili 80 slike ili kalendar) reprodukcija sa uvećanjem, reprod. filma, slide show slika i filmova, prikaz histograma, preosvetljeni delovi, autorotacija slike, i komentar slike (do 36 karaktera)
<b>Interface</b>	
<b>USB</b>	Hi-Speed USB
<b>Video izlaz</b>	NTSC, PAL
<b>HDMI izlaz</b>	Tip C mini-pin HDMI konektor
<b>Konektor za dodatke</b>	<b>Wireless remote controllers:</b> WR-1, WR-R10 (available separately) <b>Remote cords:</b> MC-DC2 (available separately) <b>GPS units:</b> GP-1/GP-1A (available separately)
<b>Audio ulaz</b>	Stereo mini-pin jack (3.5mm diameter); podržava opcioni ME-1 stereo mikrofoni

<b>Wireless</b>	
<b>Standardi</b>	IEEE 802.11b, IEEE 802.11g
<b>Protokoli komunikacije</b>	<ul style="list-style-type: none"> <li>• <b>IEEE 802.11b</b>: DSSS/CCK</li> <li>• <b>IEEE 802.11g</b>: OFDM</li> </ul>
<b>Radna frekvencija</b>	2412–2462 MHz (channels 1–11)
<b>Raspon (line of sight)</b>	Approximately 30 m/98 ft (assumes no interference; range may vary with signal strength and presence or absence of obstacles)
<b>Brzina snimanja podataka</b>	54 Mbps Maximum logical data rates according to IEEE standard. Actual rates may differ.
<b>Sigurnost</b>	<ul style="list-style-type: none"> <li>• Authentication: Open system, WPA2-PSK</li> <li>• Encryption: AES</li> </ul>
<b>Wireless podešavanje</b>	Supports WPS
<b>Protokoli pristupa</b>	Infrastructure
<b>Podaci o lokaciji</b>	
<b>Frekvencija primanja</b>	1575.42 MHz (C/A code)
<b>Geodesics</b>	WGS84
<b>Podržani jezici</b>	
<b>Podržani jezici</b>	Arabic, Bengali, Chinese (Simplified and Traditional), Czech, Danish, Dutch, English, Finnish, French, German, Greek, Hindi, Hungarian, Indonesian, Italian, Japanese, Korean, Norwegian, Persian, Polish, Portuguese (Portugal and Brazil), Romanian, Russian, Spanish, Swedish, Tamil, Thai, Turkish, Ukrainian, Vietnamese
<b>Izvor napajanja</b>	
<b>Baterija</b>	Jedna punjiva Li-ion EN-EL14a baterija
<b>AC adapter</b>	EH-5b AC adapter; zahteva EP-5A konektor napajanja (posebno se kupuje)
<b>Stativ</b>	
<b>Stativ</b>	1/4 in. (ISO 1222)
<b>Dimenzije/Težina</b>	
<b>Dimenzije (W × H × D)</b>	Pribl. 125 × 98 × 76 mm (49.2 × 3.9 × 3 in.)
<b>Težina</b>	Pribl. 530 g (1 lb 2.7 oz) sa baterijom i mem. karticom, bez poklopca za telo; pribl. 480 g/1 lb 0.9 oz (samo telo aparata)
<b>Uslovi snimanja</b>	
<b>Temperatura</b>	0 °C–40 °C (+32 °F–104 °F)
<b>Vlažnost</b>	manje od 85% (bez kondenzacije)

- Osim ako nije drugačije navedeno, sve karakteristike su za aparat koji koristi skroz pune baterije i radi na temperaturi određenoj od strane Camera and Imaging Products Association (CIPA): 23 ±3 °C (73.4 ±5.4 °F).
- Nikon čuva sva prava da promeni specifikacije hardvera i softvera opisanih u ovom upustvu u bilo koje vreme bez upozorenja. Nikon neće biti odgovoran za štete koje su dosle prilikom greške koje ovo upustvo sadrži.

## ■ ■ MH-24 punjač

Ulaz	AC 100–240 V, 50/60 Hz, 0.2 A maksimum
Ulaz	DC 8.4 V/0.9 A
Baterije koje podržava	Nikon punjiva Li-ion baterija EN-EL14a
Vreme punjenja	Oko 1h i 50 min. kada je baterija skroz prazna a temperaturi od 25 °C/77 °F
Radna temperatura	0 °C–40 °C (+32 °F–104 °F)
Dimenzije (W × H × D)	Aproks. 70 × 26 × 97 mm (2.8 × 1.0 × 3.8 in.), bez adaptera
Težina	Aproks. 96 g (3.4 oz), bez adaptera

## ■ ■ EN-EL14a punjiva Li-ion baterija

Tip	Punjiva li-ion baterija
Kapacitet	7.2 V/1230 mAh
Radna temperatura	0°C–40 °C (+32 °F–104 °F)
Dimenzije (W × H × D)	Aproks. 38 × 53 × 14 mm (1.5 × 2.1 × 0.6 in.)
Težina	Aproks. 49 g (1.7 oz), bez poklopca konektora

## ■ ■ AF-S DX NIKKOR 18–140mm f/3.5–5.6G ED VR objektiv

Tip	Tip G AF-S DX objektiv sa ugrađenim CPU i F postoljem
žična daljina	18 – 140 mm
Maksimalna blenda	f/3.5 – 5.6
konstrukcija objektivna ugao pregleda	17 elemenata u 12 grupa (uključujući 1 ED element objektivna, 1 asferični elemnt) 76° – 11° 30´
skala žične daljine	Izražena u milimetrima (18, 24, 35, 50, 70, 140)
info o razdaljini	Izlaz na aparatu
Zum	Zum se podešava rotiranjem prstena
Fokusiranje	Nikon Internal Focusing (IF) System sa autofokusom kontrolisanim sa Silent Wave Motor i odvojenim prstenom fokusa za ručni fokus
redukcija vibracija	Zasnovana na pomeranju sočiva (VCMs)
Minim. razdaljina fokusa	0.45 m (1.48 ft) od žične ravni (□ 57) u svim zum pozicijama
Listovi dijafragme	7 (kružno otvaranje dijafragme)
Dijafragma	potpuno automatska
raspon blende	<ul style="list-style-type: none"><li>• 18 mm focal length: f/3.5 – 22</li><li>• 140 mm focal length: f/5.6 – 38</li></ul> Minimalna prikazana blenda može da varira sa veličinom koraka povećanja ekspozicije odabranim od strane aparata.
merenje	Maksimalna blenda
Veličina filtera	67 mm (P = 0.75 mm)
Dimenzije	Aproks. 78 mm maks. prečnik × 97 mm
Težina	Aproks. 490 g (17.3 oz)

## ■ ■ AF-S DX NIKKOR 18–55mm f/3.5–5.6G VR Lens

<b>Tip</b>	Tip G AF-S objektiv sa ugrađenim CPU i F postoljem
<b>žična daljina</b>	18–55 mm
<b>Maksimalna blenda</b>	f/3.5–5.6
<b>konstrukcija objektivna</b>	11 elemenata u 8 grupa (1 asferični element)
<b>ugao pregleda</b>	76 °–28 ° 50 ´
<b>skala žične daljine</b>	Izražena u milimetrima (18, 24, 35, 45, 55)
<b>info o razdaljini</b>	Izlaz na aparatu
<b>Zum</b>	Zum se podešava rotiranjem prstena
<b>Fokusiranje</b>	Autofokus se kontroliše sa Silent Wave Motor i zasebno fokusiranje na prstenu fokusa za ručni fokus
<b>redukcija vibracija</b>	Zasnovana na pomeranju sočiva (VCMs)
<b>Minim. razdaljina fokusa</b>	0.28 m (0.92 ft) od žične ravni (□ 57) u svim zum pozicijama
<b>Listovi dijafragme</b>	7 (kružno otvaranje dijafragme)
<b>Dijafragma</b>	potpuno automatska
<b>raspon blende</b>	<ul style="list-style-type: none"><li>• <b>18 mm žična daljina:</b> f/3.5–22</li><li>• <b>55 mm žična daljina:</b> f/5.6–36</li></ul>
<b>merenje</b>	Maksimalna blenda
<b>Veličina filtera</b>	52 mm (P=0.75 mm)
<b>Dimenzije</b>	Aproks. 73 mm prečnik × 79.5 mm
<b>Težina</b>	Aproks. 265 g (9.3 oz)

Nikon zadržava pravo da promeni specifikacije hardvera i softvera koji je opisan u uputstvu bilo kada bez ikakve prethodne napomene. Nikon se neće držati odgovornim za oštećenja koja mogu natati kao rezultat neke greške u ovom uputstvu.



## Objektivi

U ovom poglavlju se opisuju karakteristike dostupne sa AF-S DX NIKKOR 18–140mm f/3.5–5.6G ED VR i AF-S DX NIKKOR 18–55mm f/3.5–5.6G VR objektivima. Objektiv korišćen kao primer u ovom poglavlju je AF-S DX NIKKOR 18–140mm f/3.5–5.6G ED VR.

### ■ AF-S DX NIKKOR 18–140mm f/3.5–5.6G ED VR

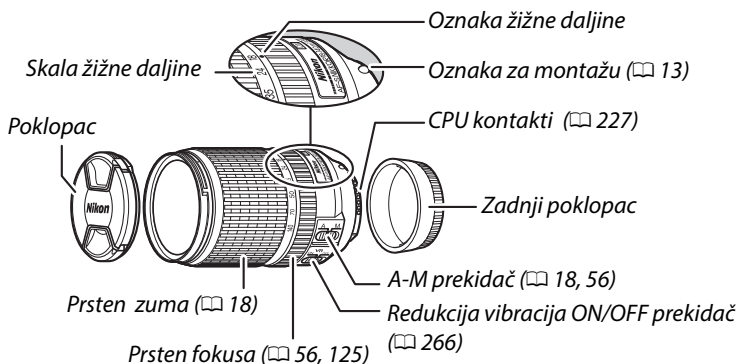

### ■ AF-S DX NIKKOR 18–55mm f/3.5–5.6G VR

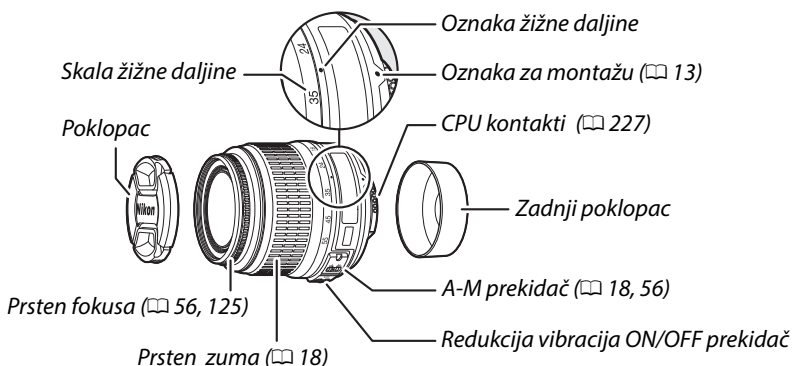

The AF-S DX NIKKOR 18–140mm f/3.5–5.6G ED VR and AF-S DX NIKKOR 18–55mm f/3.5–5.6G VR se koristi isključivo sa Nikon DX format digitalnim aparatima.

#### Fokusiranje sa AF-S DX NIKKOR 18–140mm f/3.5–5.6G ED VR objektivima

Kada je single-servo AF (AF-S) izabran za režim fokusa na aparatu i A-M prekidač na objektivu podešen na **A**, fokus se može podesiti kada držite okidač pritisnut na pola nakon što je operacija autofokusa završena i ručno rotirajući prsten fokusa. Ne rotirajte prsten fokusa dok se operacija autofokusa ne završi. Da ponovo fokusirate pomoću autofokusa, ponovo pritisnite okidač na pola.

## ■ ■ Redukcija vibracija (VR)

Objektivi koji su opisani u ovom poglavlju podržavaju redukciju vibracija (VR), koja smanjuje zamućenje izazvano drmanjem aparata čak i kada je aparat panovan, omogućavajući brzinama zatvarača za aparate DX formata da budu smanjene za približno 3 EV na žižnoj daljini od 55 mm u slučaju AF-S DX NIKKOR 18–55mm f/3.5–5.6G VR, ili 4 EV na žižnoj daljini od 140 mm kod AF-S DX NIKKOR 18–140mm f/3.5–5.6G ED VR (prema CIPA smernicama; efekti variraju prema uslovima korisnika i snimanja).

Da redukujete vibracije, sprecite prekidač na **ON**. Redukcija se aktivira kada je okidač na pola, redukujući vibracije i omogućavajući lakše kadriranje jer radi i sa automatskim i ručnim fokusom. Kada se panuje, redukcija se primenjuje samo na vibracije koje nisu u sklopu panovanja (ukoliko se panuje horizontalno, redukuju se samo vertikalne vibracije), omogućavajući lakše panovanje.

Isključite redukciju vibracija kada je aparat na stativu, ali je koristite kada koristite monopod na primer.

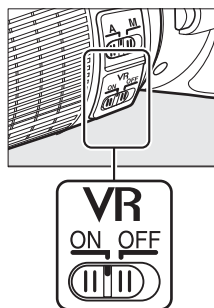

### ✓ Redukcija vibracija

Ne isključujte aparat i ne skidajte objektiv kada je uključena redukcija vibracija. Ako se napajanje objektivu prekine dok je uključena redukcija vibracija objektiv može da zazveči kada se drma. Ovo nije kvar, i može se ispraviti skidanjem i ponovnim stavljanjem objektivna i uključivanjem aparata.

Redukcija ne radi dok se ugrađeni blic puni. Ako je redukcija uključena slika u tražilu nakon fotografisanja može biti mutna. Ovo nije kvar sačekajte da se slika stabilizuje.

### **Korišćenje ugrađenog blica**

Kada ga koristite budite najmanje 0.6 m od subjekta (2 ft) i ne koristite zonericu (stvaraju se senke na subjektu).

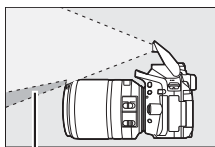

*Senka*



*Senka*

AF-S DX NIKKOR 18–140mm f/3.5–5.6G ED VR:

Aparat	Pozicija zuma	Najmanja distanca bez vinjetiranja
D7100/D7000/D300 series/D200/D100	18 mm	1.0 m/3 ft 3 in.
	24–140 mm	No vignetting
D90/D80/D50	18 mm	2.5 m/8 ft 2 in.
	24 mm	1.0 m/3 ft 3 in.
	35–140 mm	No vignetting
D5300/D5200/D5100/D5000/D3200/D3100/ D3000/D70 serija/D60/D40 serija	24–140 mm	1.0 m/3 ft 3 in.
	35–140 mm	No vignetting

AF-S DX NIKKOR 18–55mm f/3.5–5.6G VR:

Aparat	Najmanja distanca bez vinjetiranja
D7100/D7000/D5300/D5200/D5100/D5000/ D3200/D3100/D3000/D300 series/D200/ D100/D90/D80/D70 serija/D60/D50/ D40 serija	Nema vinjetiranja

Ugrađeni blic na D100 i D70 pokriva žižnu daljinu od 20 mm ili više; vinjetiranje se javlja na 18 mm.

### **🔪 Dobijeni dodaci za AF-S DX NIKKOR 18–140mm f/3.5–5.6G ED VR**

- 67 mm prednji poklopac objektiv LC-67
- Zadnji poklopac

### **🔪 Opcioni dodaci za AF-S DX NIKKOR 18–140mm f/3.5–5.6G ED VR**

- 67 mm filteri
- LF-1 i LF-4 zadnji poklopci
- Fleksibilna torbica CL-1018
- Zonerica HB-32

Poklopite oznake za montažu (●) sa oznakom za poravnanje (⌞) i onda rotirajte zonericu (②) dok oznaka ● ne bude u ravni sa oznakom na objektivu (—○).

Kada postavljate ili skidate zonericu, držite je blizu simbola na bazi i nemojte mnogo da je zategnete. Vinjetiranje može da se javi ako zonerica nije ispravno postavljena.

Zonerica može da se okrene i stavi na objektiv kad se ne koristi.

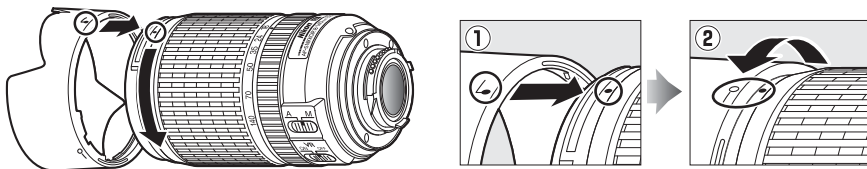

### **🔪 Dobijeni dodaci za AF-S DX NIKKOR 18–55mm f/3.5–5.6G VR**

- 52 mm prednji poklopac objektiv LC-52
- Zadnji poklopac

### **🔪 Opcioni dodaci za AF-S DX NIKKOR 18–55mm f/3.5–5.6G VR**

- 52 mm filteri
- LF-1 and LF-4 rear lens
- Fleksibilna torbica CL-0815
- Zonerica HB-45

Pritisnite osigurače ① i postavite ili skinite zonericu ②.

Vinjetiranje može da se javi ako zonerica nije ispravno postavljena.

Zonerica može da se okrene i stavi na objektiv kad se ne koristi.

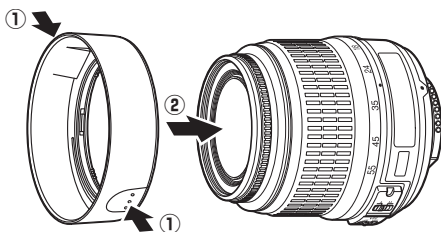

## ✓ Briga o objektivu

- Održavajte CPU kontakte čistim.
- Koristite duvaljku da uklonite prašinu sa površine objektivu. Da uklonite mrlje, otiske prstiju, nanesite malu količinu etanola ili čistača za sočiva na čistu meku krpu ili mamramicu za čišćenje objektivu i brišite od centra ka spolja koristeći kružne pokrete i pazite da ne ostavite tragove i da ne dodirujete staklo prstima.
- Nikada ne koristite organske rastvore, kao što je benzen, da bi očistili objektiv.
- Zonerica ili NC filteri se mogu koristiti za zaštitu prednjeg elementa objektivu.
- Nakačite prednji i zadnji poklopac pre stavljanja objektivu u torbicu.
- Kada je zonerica postavljena, ne podižite i ne držite aparat i objektiv držeći samo zonericu.
- Ako se objektiv neće koristiti neko vreme, ostavite ga na hladnom, i suvom mestu kako bi sprečili pojavu vlage i buđi. Ne ostavljajte ga na direktnom suncu ili sa kuglicama naftalina i kamfora.
- Držite objektiv suvim. Rđna na unutrašnjem mehanizmu može izazvati nepopravljiv kvar.
- Ostavljanje objektivu na ekstremno toplim lokacijama može oštetiti ili iskriviti delove napravljene od ojačane plastike.

## ✎ Beleška o širokougaonim objektivima

Autofokus možda neće dati željene rezultate sa širokougaonim i super-širokougaonim objektivima u sledećim situacijama:

### 1 Subjekt ne ispunjava tačku fokusa.

Ukoliko subjekt ne ispunjava tačku fokusa, kamera može fokusirati na pozadinu i subjekt može biti van fokusa.

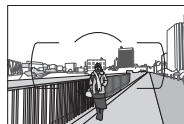

**Primer:** Subjekt je dosta udaljen od pozadine

### 2 Subjekt ima mnogo finih detalja.

U ovoj situaciji aparat otežano fokusira.

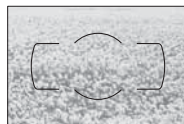

**Primer:** Polje cveća

U ovim slučajevima koristite ručni fokus ili zaključavanje fokusa na drugom subjektu na istoj razdaljini i onda rekomponujte fotografiju. Za više informacija pogledajte "Dobijanje dobrih rezultata sa autofokusom" (□ 51).

## ■ ■ Podržani standardi

- **DCF Version 2.0:** The Design Rule for Camera File Systems (DCF) je standard koji se koristi sirom sveta za industriju digitalnih fotoaparata da osigura kompetabilnost među drugim fotoaparatomima.
- **DPOF:** Digital Print Order Format (DPOF) je industrija koja se širom sveta koristi kako bi se štampale slike sa memorijske kartice.
- **Exif version 2.3:** D3200 podržava Exif (**Exchangeable Image File Format** za digitalne foto-aparate) verzija 2.3, standard u kojem se informacije memorišu sa fotografijama za optimalnu reprodukciju boja kada se slike štampaju na Exif-kompatibilnim štampačima.
- **PictBridge:** A standard developed through cooperation with the digital camera and printer industries, allowing photographs to be output directly to a printer without first transferring them to a computer.
- **HDMI: High-Definition Multimedia Interface** je standard za multimedijalne interfejsse koji se koriste u elektronici potrošača i AV uređaja koji mogu da transmituju audiovizuelne podatke i kontrolišu signal za HDMI-kompaktibilne uređaje preko jednostavne konekcije sa kablom.

### Informacije o zaštitnim znacima

IOS je zaštitni znak Cisco Systems, Inc., u Sjedinjenim Državama/ili drugim zemljama i koristi se pod licencom. Mac OS i OS X su registrovani zaštitni znaci od strane Apple Inc. u Sjedinjenim Državama i u drugim zemljama. Microsoft, Windows, i Windows Vista su registrovani zaštitni znaci od strane Microsoft Corporation u Sjedinjenim Državama i u drugim zemljama. PictBridge logo je zaštitni znak. SD, SDHC, i SDXC logovi su zaštitni znaci za SD-3C, LLC. HDMI, i HDMI logo i High-Definition Multimedia Interface su registrovani zaštitni znaci od strane HDMI Licensing LLC.

### **HDMI**

Wi-Fi i Wi-Fi logo su registrovani zaštitni znaci od strane Wi-Fi Alliance. Svi drugi zaštitni znaci koji se pojavljuju u ovom uputstvu ili u ostaloj dokumentaciji koja dolazi uz vaš Nikon fotoaparat navode se registrovani ili zastitni znaci vlasnika prava.

### Conformity Marking

Standardi koje aparat ispunjava se mogu videti korišćenjem **Conformity marking** opcije u setup meniju (□ 204).

### FreeType License (FreeType2)

Delovi ovog uputstva su pravo © 2013 The FreeType Project (<http://www.freetype.org>). Sva prava zadržana.

 **MIT License (HarfBuzz)**

Delovi ovog uputstva su pravo © 2013 The HarfBuzz Project

(<http://www.freedesktop.org/wiki/Software/HarfBuzz>). Sva prava zadržana.

# Kapaciteti memorijskih kartica

Sledeća tabela prikazuje približan broj slika koje mogu stati na 16 GB SanDisk Extreme Pro SDHC UHS-I u različitim rezolucijama i kvalitetima.

Kvalitet	Veličina slike	veličina fajla <sup>1</sup>	Broj fotografijas <sup>1</sup>	Bafer <sup>2</sup>
NEF (RAW), Compressed, 14-bit	—	23.8 MB	437	6
NEF (RAW), Compressed, 12-bit	—	19.0 MB	524	13
JPEG fine	Large	12.0 MB	1000	100
	Medium	7.4 MB	1700	100
	Small	3.8 MB	3300	100
JPEG normal	Large	6.3 MB	2000	100
	Medium	3.8 MB	3300	100
	Small	2.0 MB	6300	100
JPEG basic	Large	2.7 MB	3900	100
	Medium	1.9 MB	6500	100
	Small	1.0 MB	12,100	100

<sup>1</sup> Sve vrednosti su približne. Rezultati variraju od aparata, kartice i kadra.

<sup>2</sup> Maksimalno pri ISO 100. Opada sa long exposure noise reduction (☐ 180), ili autom. kontrolom distorzije (☐ 179), ili **Print date** (☐ 190) is on.



# Životni vek baterije

Broj snimaka koji se može napraviti sa napunjenim baterijama varira sa stanjem baterije, temperaturom, intervala između snimaka, i dužine prikaza menija na aparatu. Približne cifre za EN-EL14a (1230 mAh) baterije navedene su ispod.

- **Fotografije, režim jedne slike (CIPA standard <sup>1</sup>):** Aprox. 600 snimaka
- **Fotografije, Kontinualni režim okidanja (Nikon standard <sup>2</sup>):** Aprox. 2000 snimaka
- **Movies:** Aprox 50 minuta na 1080/60p i 1080/50p <sup>3</sup>
  - 1 Mereno pri 23 °C/73.4 °F (±3 °C/5.4 °F) sa AF-S DX NIKKOR 18–55mm f/3.5–5.6G VR objektivom pod sledećim uslovima testa: objektiv zumiran od beskonačnosti do minimuma i jedna slika snimljena sa osnovnim podešavanjima na svakih 30s, nakon što je slika snimljena, ekran se uključuje na 4s, tester čeka da standby timer istekne nakon što se ekran isključi, blic radi max. sangom na svakom drugom snimku. Živi prikaz se ne koristi.
  - 2 Mereno pri 20 °C/68 °F sa AF-S DX NIKKOR 18–55mm f/3.5–5.6G VR pod sledećim uslovima: redukcija vibracija isključena, kont. režim okidanja velike brzine, režim fokusa na **AF-C**, kvalitet slike podešen na JPEG basic, veličina slike na **M** (medium), balans bele na AUTO, ISO osetljivost na ISO 100, brzina zatvarača <sup>1</sup>/250 s, fokus podešavan od beskonačnosti do minimuma tri puta nakon što je okidač pritisnut do pola na 3 s; nakon toga je 6 snimaka snimljeno uzastopno i ekran uključen na 4 s i onda isključen; ciklus je ponovljen nakon isteka standby timer -a.
  - 3 Mereno pri 23°C/73.4°F (±3°C/5.4°F) sa osnovnim podešavanjima aparata i sa AF-S DX NIKKOR 18–55mm f/3.5–5.6G VR objektivom pod uslovima određenim od strane Camera and Imaging Products Association (CIPA). Jedan film može imati dužinu od 20 minuta i veličinu od 4 GB ; snimanje se može prekinuti pre dostizanja limita ukoliko se temperatura povisi.

Sledeće može smanjiti trajanje baterije:

- Upotreba ekrana
- Držanje okidača pritisnutog do pola
- Ponavljanje opcije autofokusa
- Snimanje NEF (RAW) fotografija
- Male brzine zatvarača
- Korišćenje ugrađenog Wi-Fi ili funkcije podataka o lokaciji, ili korišćenje opcionog uređaja za podatke o lokaciji
- Korišćenje Eye-Fi kartica
- Korišćenje VR (smanjenje vibracija) režima sa VR objektivima

Da bi izvukli maksimum iz Nikon EN-EL14a baterija:

- Čuvajte baterije čistim. Zaprljani kontakti mogu da smanje performanse baterije.
- Odmah koristite baterije nakon punjenja. Baterije gube napajanje ukoliko se ostave nekorišćene.

# Index

## Symbols

(Auto mode)..... 3, 19
(Auto (flash off) mode) ..... 3, 19
(Portrait) ..... 3, 31
(Landscape)..... 3, 31
(Child)..... 3, 31
(Sports)..... 3, 32
(Close up)..... 3, 32
<b>SCENE</b> (Scene)..... 3, 33
(Night portrait)..... 33
(Night landscape)..... 33
(Party/indoor) ..... 34
(Beach/snow)..... 34
(Sunset)..... 34
(Dusk/dawn)..... 35
(Pet portrait)..... 35
(Candlelight)..... 35
(Blossom)..... 36
(Autumn colors)..... 36
(Food) ..... 36
<b>EFFECTS</b> (Special effects) ..... 3, 37
(Night vision)..... 3, 37
(Color sketch) ..... 3, 38, 41
(Toy camera effect) ..... 3, 38, 42
(Miniature effect) ..... 3, 38, 42
(Selective color)..... 3, 39, 43
(Silhouette)..... 3, 39
(High key)..... 3, 39
(Low key)..... 3, 40
(HDR painting)..... 3, 40
<b>P</b> (Programmed auto)..... 3, 82, 84
<b>S</b> (Shutter-priority auto) .... 3, 82, 85
<b>A</b> (Aperture-priority auto)..... 3, 82, 86
<b>M</b> (Manual) ..... 3, 82, 87
(flexible program) ..... 84
(Single frame)..... 45
(Continuous L)..... 45, 46
(Continuous H)..... 45, 46
(Self-timer)..... 45, 49
(Delayed remote (ML-L3))... 45, 70
(Quick-response remote (ML-L3)) 45, 70
(Quiet shutter release)..... 45, 48
(Single-point AF) ..... 53
(Dynamic-area AF) ..... 53
(Auto-area AF) ..... 53
(3D-tracking)..... 53, 54
(Face-priority AF) ..... 120, 121
(Wide-area AF) ..... 120, 121
(Normal-area AF) ..... 120, 121
(Subject-tracking AF) 120, 121
(Matrix metering)..... 90
(Center-weighted metering)..... 90

(Spot metering) ..... 90
<b>AUTO</b> (auto flash) ..... 63
(red-eye reduction) ..... 63, 65
<b>SLR</b> (slow sync) ..... 63, 65
<b>REAR</b> (rear-curtain sync)..... 65
(Flash compensation) ..... 93
(Exposure compensation) ..... 92
<b>AE-BKT</b> (AE bracketing)..... 108
<b>WB-BKT</b> (WB bracketing)..... 108
(ADL bracketing) ..... 108
(Help)..... 8
<b>WB</b> (White balance)..... 101
<b>PRE</b> (Preset manual)..... 104
(“Beep” indicator)..... 187
(focus indicator).... 20, 55, 57, 91
(flash-ready indicator) 4, 23, 235
(live view)..... 24, 27, 118, 126
(taster)..... 7, 135
(Memory buffer) ..... 47, 272

## Numerics

2016-pixel RGB sensor..... 192, 227, 260, 261
3D color matrix metering..... 227
3D-tracking (AF-area mode) 53, 54

## A

A/V cable ..... 164
AC adapter..... 236, 239
Access lamp..... 21
Accessories ..... 236
Accessory terminal accessories..... 237
Active D-Lighting ..... 94
Add items (My Menu) ..... 223
ADL bracketing (Auto bracketing set) ..... 108
Adobe RGB ..... 179
AE bracketing (Auto bracketing set)..... 108
AE lock..... 91
AE-L ..... 91
<b>AE-L/AF-L</b> taster ..... 56, 91, 194
AF ..... 51–56, 119–121
AF area brackets ..... 15, 20
AF-A..... 51
AF-area mode..... 53, 120
AF-assist..... 185
AF-assist illuminator..... 52, 229
AF-C..... 51, 184
AF-F ..... 119
AF-S ..... 51, 119
A-GPS data..... 80
A-M mode switch ..... 57, 266
Angle of view..... 231

Aperture ..... 83, 86, 87
Aperture-priority auto..... 86
Assign AE-L/AF-L taster ..... 194
Assign Fn taster ..... 193
Auto (White balance)..... 101
Auto bracketing..... 108, 192
Auto distortion control ..... 179
Auto flash ..... 63
Auto image rotation..... 202
Auto info display ..... 199
Auto ISO sensitivity control ..... 181
Auto off timers ..... 186
Auto-area AF (AF-area mode) .... 53
Autoexposure lock..... 91
Autofocus..... 51–56, 119–121
Auto-servo AF..... 51
Available settings ..... 248

## B

Battery..... 11, 236, 264
Beep ..... 187
Black-and-white..... 208
Blue intensifier (Filter effects) ..209
Body cap..... 1, 237
Border (PictBridge) ..... 157
Bracketing..... 108, 192
Built-in AF-assist illuminator ..... 52, 185, 229
Built-in flash ..... 62, 230
Bulb ..... 88
Burst..... 46, 99

## C

Calendar playback..... 141
Camera Control Pro 2..... 236
Capture NX 2..... 236
CEC ..... 166
Center-weighted metering..... 90
Charger ..... 11, 236, 264
Choose start/end point..... 131
Clean image sensor ..... 241
Clock ..... 14, 201
Clock battery..... 18
Cloudy (White balance) ..... 101
CLS..... 232
Color balance..... 210
Color outline ..... 216
Color sketch ..... 41, 216
Color space..... 179
Color temperature ..... 102
Compatible lenses ..... 226
Conformity marking..... 204, 271
Continuous (Release mode) 45, 46
Continuous-servo AF ..... 51, 184
CPU contacts..... 227

CPU lens .....226  
Create log.....76  
Creative Lighting System .....232  
Cross screen (Filter effects) .....209  
Custom Settings .....182  
Cyanotype .....208

## D

Date and time..... 14, 201  
Date counter ..... 190  
Date format ..... 14, 201  
Daylight saving time..... 14, 201  
DCF version 2.0 .....271  
Delayed remote (ML-L3) .....45, 70  
Delete ..... 146  
Delete all images ..... 147  
Delete current image ..... 146  
Delete log .....78  
Delete selected images ..... 147  
Device control (HDMI) ..... 166  
Digital Print Order Format ..... 159,  
162, 271  
Diopter adjustment control .....15,  
236  
Direct sunlight (White balance) ....  
101  
Distortion control .....215  
D-Lighting .....207  
DPOF ..... 159, 162, 271  
DPOF print order ..... 162  
Dynamic-area AF .....53

## E

Edit movie.....131, 134  
Electronic rangefinder..... 57, 185  
EV steps for exposure cntrl ..... 186  
Exif version 2.3 .....271  
Exposure .....83, 90, 91, 92  
Exposure bracketing ..... 108  
Exposure compensation .....92  
Exposure delay mode ..... 189  
Exposure indicator ..... 87, 122  
Exposure lock .....91  
Exposure meters .....23  
Exposure mode .....82  
External microphone .....129, 237  
Eye-Fi upload ..... 204

## F

Face-priority AF ..... 120  
File information ..... 136  
File number sequence ..... 188  
Filter effects ..... 113, 114, 209  
Filters ..... 236  
Fine-tuning white balance ..... 103  
Firmware version .....204  
Fisheye .....216

Flash .....23, 62, 232  
Flash (White balance) ..... 101  
Flash cntrl for built-in flash ..... 192  
Flash compensation .....93  
Flash control ..... 192  
Flash mode .....63, 65  
Flash range ..... 66  
Flash ready indicator .....4, 23, 235  
Flash sync speed .....66, 260  
Flexible program ..... 84  
Flicker reduction .....127, 200  
Fluorescent (White balance) ... 101,  
102  
Fn taster .....193  
f-number .....83, 86  
Focal length .....231  
Focal length scale .....266  
Focal plane mark ..... 58  
Focus ..... 51–58, 119–121, 125  
Focus indicator .....20, 55, 57, 91  
Focus lock ..... 55  
Focus mode .....51, 119  
Focus point20, 53, 55, 57, 120, 121,  
184  
Focusing screen .....259  
Focusing the viewfinder ..... 15  
Focus-mode switch .....18, 57  
Format .....196  
Format memory card ..... 17, 196  
Frame interval (Slide show) ..... 150  
Frame size/frame rate .....128  
Framing grid .....123, 188  
Front-curtain sync .....65  
Full-frame playback .....135  
Full-time-servo AF ..... 119

## G

GPS options ..... 79  
Green intensifier (Filter effects) .....  
209

## H

H.264 .....262  
HDMI .....165, 271  
HDMI-CEC ..... 166  
HDR (high dynamic range) ..... 96  
Help .....8  
Hi (Sensitivity) ..... 67  
High definition .....165, 271  
High Dynamic Range (HDR) ..... 96  
High ISO NR .....180  
High-angle shots .....5  
Highlights .....136, 176  
Histogram ..... 137, 176, 210

## I

Image comment .....202

Image Dust Off ref photo ..... 199  
Image overlay .....211  
Image quality ..... 59  
Image review ..... 176  
Image size ..... 61  
Incandescent (White balance) 101  
Info display format ..... 197  
In-focus indicator .....20, 55, 57, 91  
Information display ..... 6, 197  
Infrared receiver ..... 70  
Interval timer shooting .....68  
ISO display ..... 188  
ISO sensitivity .....67, 180  
i-TTL ..... 192  
i-TTL balanced fill-flash for digital  
SLR .....192

## J

JPEG ..... 59  
JPEG basic ..... 59  
JPEG fine ..... 59  
JPEG normal ..... 59

## L

Landscape (Set Picture Control)....  
111  
Language ..... 14, 201  
Large (Image size) ..... 61  
Lens .....13, 226, 266  
Lens focus ring .....57, 266  
Lens mount ..... 1, 58  
Lens vibration reduction switch....  
18, 266  
Live view .....24, 27, 118, 126  
Location data .....xv, 74, 139, 237  
Location data unit .....81, 237  
Lock mirror up for cleaning ..... 243  
Log list .....78  
Long exposure NR ..... 180  
Low-angle shots .....5

## M

Manage Picture Control ..... 115  
Manual ..... 57, 87  
Manual focus .....57, 119, 125  
Manual movie settings ..... 129  
Matrix metering ..... 90  
Maximum aperture .....57, 226  
Maximum sensitivity .....181  
Medium (Image size) ..... 61  
Memory buffer ..... 47  
Memory card ..... 12, 196, 238, 272  
Memory card capacity .....272  
Metering ..... 90  
Microphone ..... 128  
Miniature effect .....42, 218  
Minimum shutter speed ..... 181

Mirror ..... 1, 243  
 Mode dial ..... 3  
 Monitor ..... 5, 118, 135, 196  
 Monitor brightness ..... 196  
 Monochrome ..... 208  
 Monochrome (Set Picture Control)  
 111  
 Mounting mark ..... 13, 266  
 MOV ..... 189  
 Movie quality ..... 128  
 Movie settings ..... 128  
 Movie-record taster ..... 28, 126  
 Movies ..... 27, 126  
 Multiple exposure ..... 98  
 My Menu ..... 223

## N

NEF (RAW) ..... 59, 178, 213  
 NEF (RAW) processing ..... 213  
 NEF (RAW) recording ..... 178  
 Network connection ..... 169  
 Neutral (Set Picture Control) ..... 111  
 Nikon Transfer 2 ..... 153  
 Non-CPU lens ..... 228  
 Normal-area AF ..... 120  
 Number of focus points ..... 184  
 Number of shots ..... 273

## O

Optional flash ..... 192, 232  
 Output resolution (HDMI) ..... 166  
 Overview data ..... 139

## P

Page size (PictBridge) ..... 157  
 Perspective control ..... 217  
 Photo information ..... 136, 176  
 PictBridge ..... 156, 271  
 Picture Controls ..... 111, 112  
 PIN-entry WPS ..... 170  
 Playback ..... 135  
 Playback display options ..... 176  
 Playback folder ..... 175  
 Playback information ..... 136, 176  
 Playback menu ..... 175  
 Playback zoom ..... 142  
 Portrait (Set Picture Control) ..... 111  
 Power connector ..... 236, 239  
 Power switch ..... 2  
 Preset manual (White balance) .....  
 101, 104  
 Pritisnite shutter-release taster all  
 the way down ..... 21  
 Pritisnite shutter-release taster  
 halfway ..... 20, 21  
 Print (DPOF) ..... 159, 163  
 Print date ..... 190

Print select ..... 159  
 Printing ..... 156  
 Programmed auto ..... 84  
 Protecting photographs ..... 143  
 Push-taster WPS ..... 169

## Q

Quick retouch ..... 215  
 Quick-response remote (ML-L3) .....  
 45, 70  
 Quiet shutter release ..... 45, 48

## R

Rangefinder ..... 185  
 Rank items (My Menu) ..... 225  
 Rating ..... 144, 150  
 Rear-curtain sync ..... 65  
 Recent settings ..... 222  
 Record location data ..... 74  
 Red intensifier (Filter effects) ..... 209  
 Red-eye correction ..... 207  
 Red-eye reduction ..... 63, 65  
 Release mode ..... 45  
 Remote control ..... 70, 237  
 Remote cord ..... 88, 203, 237  
 Remote on duration (ML-L3) ..... 187  
 Remote shutter release ..... 203  
 Remove items (My Menu) ..... 224  
 Reset ..... 72, 177, 183  
 Reset custom settings ..... 183  
 Reset shooting menu ..... 177  
 Resize ..... 214  
 Retouch menu ..... 205  
 Reverse dial rotation ..... 194  
 Reverse indicators ..... 194  
 RGB ..... 137, 179  
 RGB Histogram ..... 137  
 Rotate tall ..... 176

## S

Save selected frame ..... 134  
 Scene auto selector ..... 25  
 Scene mode ..... 30  
 Select to send to smart device ..... 173  
 Selective color ..... 43, 219  
 Self-portrait ..... 5  
 Self-timer ..... 45, 49, 187  
 Sensitivity ..... 67, 180  
 Sepia ..... 208  
 Set clock from satellite ..... 79  
 Set Picture Control ..... 112  
 Setup menu ..... 195  
 Shade (White balance) ..... 101  
 Shooting data ..... 138  
 Shooting menu ..... 177  
 Shutter-priority auto ..... 85

Shutter-release taster ..... 21, 55, 91,  
 186  
 Shutter-release taster AE-L ..... 186  
 Side-by-side comparison ..... 221  
 Single frame (Release mode) ..... 45  
 Single-point AF (AF-area mode) ..... 53  
 Single-servo AF ..... 51, 119  
 Size ..... 61, 128  
 Skylight (Filter effects) ..... 209  
 Slide show ..... 149  
 Slot empty release lock ..... 194  
 Slow sync ..... 63, 65  
 Small (Image size) ..... 61  
 Soft (Filter effects) ..... 209  
 Special effects mode ..... 37  
 Speedlight ..... 232  
 Spot metering ..... 90  
 sRGB ..... 179  
 SSID ..... 171  
 Standard (Set Picture Control) ..... 111  
 Standard i-TTL fill-flash for digital  
 SLR ..... 192  
 Standby timer ..... 23, 186  
 Start printing (PictBridge) ..... 158, 161  
 Storage folder ..... 178  
 Straighten ..... 215  
 Subject-tracking AF ..... 120

## T

Television ..... 164  
 Thumbnail playback ..... 140  
 Time ..... 88  
 Time stamp (PictBridge) ..... 157  
 Time zone ..... 14, 201  
 Time zone and date ..... 201  
 Timer ..... 49, 68  
 Toning ..... 113, 114  
 Trim ..... 208  
 Trimming movies ..... 131  
 Type D lens ..... 227  
 Type E lens ..... 227  
 Type G lens ..... 227

## U

Update A-GPS data ..... 80  
 USB cable ..... 153, 156  
 UTC ..... 74, 139

## V

Vibration reduction ..... 18, 267  
 Video mode ..... 164, 202  
 View SSID ..... 171  
 Viewfinder ..... 4, 15, 259  
 Viewfinder eyepiece cap ..... 50  
 Viewfinder grid display ..... 188  
 ViewNX 2 ..... 151, 153  
 Vivid (Set Picture Control) ..... 111

Volume.....130, 149

## **W**

---

Warm filter (Filter effects).....209

WB ..... 101

WB bracketing (Auto bracketing set) ..... 108

White balance ..... 101

Wide-area AF ..... 120

Wi-Fi ..... xvi, 167

Wind noise reduction ..... 128

Wireless..... xvi, 167

Wireless Mobile Utility .....167, 168

Wireless remote controller71,203, 237





No reproduction in any form of this manual, in whole or in part (except for brief quotation in critical articles or reviews), may be made without written authorization from NIKON CORPORATION.

**EKSKLUZIVNI UVOZNIK I DISTRIBUTER**



Pčinjska 15a, 11000 Beograd  
011/64-56-151; 30-87-004  
E-mail: [info@refot.com](mailto:info@refot.com)

